

Transport
i przechowywanie
Storage and transportation
Транспортировка и складирование

NEO
TOOLS



Szafka narzędziowa

Tool cabinet / Werkzeugschrank / Шкафчик для инструментов / Шафа інструментальна / Szerszámszekrény / Dulap pentru scule / Skříňka na nářadí / Skrinka na náradie / Ormarica za orodje / Įrankių spintelė / Instrumentu skapis / Tööriistakapp / Шкафче за инструменти / Ormar za alate / Ormaric za alatke / Ντουλαπάκι για εργαλεία / Armario de almacenaje para herramientas / Armadietto degli attrezzi / Estante p. Ferramentas / Armoire à outils / Gereedschapskast

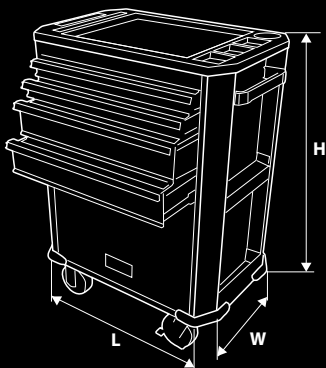

- zamek centralny
- specjalne przegrody na drobne akcesoria
- wygodny blat roboczy
- zwrotna i łatwa w manewrowaniu
- szuflady na prowadnicach kulkowych
- blokada szuflad
- dodatkowe półki na akcesoria i narzędzia
- blokada kół
- pojemna półka na duże narzędzia
- nośność 230 kg

- central lock
- convenient working top
- easy to manoeuvre
- drawers on ball slides
- drawer lock
- extra shelves for tools and accessories
- wheel block
- capacious shelf for tools
- load capacity 230 kg

- центральный замок
- удобная рабочая поверхность
- маневренная и мобильная
- шариковые направляющие
- блокировка выдвижных ящиков
- дополнительные полки для принадлежностей и инструментов
- блокировка колес
- вместительная полка для больших инструментов
- допустимая нагрузка до 230 кг

Ref.	L [mm]	W [mm]	H [mm]	m [kg]			EAN
84-205	741	470	1030	62	1	0	5907558408591

Szafka narzędziowa

Tool cabinet / Werkzeugschrank / Шкафчик для инструментов / Шафа інструментальна / Szerszámszekrény / Dulap pentru scule / Skříňka na nářadí / Skrinka na náradie / Ormarica za orodje / Įrankių spintelė / Instrumentu skapis / Tööriistakapp / Шкафче за инструменти / Ormar za alate / Ormaric za alatke / Ντουλαπάκι για εργαλεία / Armario de almacenaje para herramientas / Armadietto degli attrezzi / Estante p. Ferramentas / Armoire à outils / Gereedschapskast

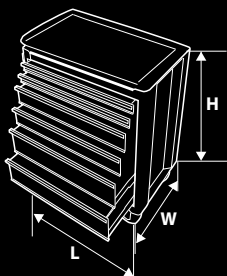

Ref.	L [mm]	W [mm]	H [mm]	m [kg]			EAN
84-207	741	470	895	65	1	0	5907558412352

Szafka narzędziowa

Tool cabinet / Werkzeugschrank / Шкафчик для инструментов / Шафа інструментальна / Szerszámszekrény / Dular pentru scule / Skříňka na nářadí / Skrinka na náradie / Ormarica za orodje / Įrankių spintelė / Instrumentu skapis / Тоолристаркарр / Шкафче за инструменти / Ormar za alate / Ormaric za alatke / Ντουλαπάνκι για εργαλεία / Armario de almacenaje para herramientas / Armadietto degli attrezzi / Estante p. Ferramentas / Rmoire à outils / Gereedschapskast

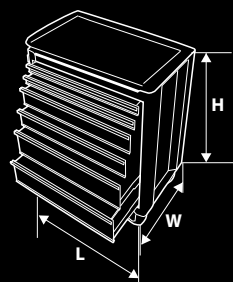

- zamek centralny
- gumowa wykładzina na blacie roboczym
- łatwy dostęp do wszystkich narzędzi
- metalowa tacka
- zwrrotna i łatwa w manewrowaniu
- szuflady na prowadnicach kulkowych
- blokada kół
- pojemna półka na duże narzędzia
- nośność 230 kg

- central lock
- rubber lining on the working top
- easy access to all tools
- metal tray
- easy to manoeuvre
- drawers on ball slides
- wheel block
- capacious shelf for tools
- load capacity 230 kg

- центральный замок
- резиновое покрытие рабочего стола
- удобный доступ к инструменту
- металлический ящик
- маневренная и мобильная
- шариковые направляющие
- блокировка колес
- вместительная полка для больших инструментов
- допустимая нагрузка до 230 кг

Ref.	L [mm]	W [mm]	H [mm]	m [kg]			EAN
84-200	685	465	755	60	1	0	5907558405460

Szafka narzędziowa

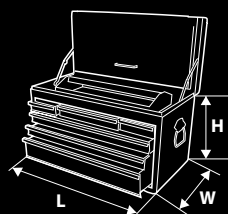

Tool cabinet / Werkzeugschrank / Шкафчик для инструментов / Шафа інструментальна / Szerszámszekrény / Dular pentru scule / Skříňka na nářadí / Skrinka na náradie / Ormarica za orodje / Įrankių spintelė / Instrumentu skapis / Тоолристаркарр / Шкафче за инструменти / Ormar za alate / Ormaric za alatke / Ντουλαπάνκι για εργαλεία / Armario de almacenaje para herramientas / Armadietto degli attrezzi / Estante p. Ferramentas / Armoire à outils / Gereedschapskast



- do 84-200, 84-207

- for 84-200, 84-207

- для 84-200, 84-207

Ref.	L [mm]	W [mm]	H [mm]	m [kg]			EAN
84-201	605	316	386	27	1	0	5907558410815

Klucze nasadowe

Socket wrenches / Steckschlüssel / Набор сменных головок / Ключи торцевые / Dugókulcsok / Trusa tubulare / Nástrčné kľúče / Nástrčné kľúče / Nasadni ključji / Veržlerakčio antgaliai / Nomaināto galvu komplekts / Padrunvõlmed / Сменными наконечниками за ключовое / Nasadni ključevji / Ključevji patikači / Σετ με καριδάκια / Llaves de vaso / Chiavi a bussola / Chaves articuladas / Clefs à douilles / Dopsleutels

1/4"

x19



CrV
steel

25
years
guarantee



- stal stopowa CrV
- nasadki sześciokątne: 4, 4.5, 5, 5.5, 6, 7, 8, 9, 10, 11, 12, 13, 14 mm
- przedłużki: 50 mm, 100 mm
- grzechotka
- przegub uniwersalny
- przedłużka elastyczna
- CrV alloy steel
- hexagonal sockets: 4, 4.5, 5, 5.5, 6, 7, 8, 9, 10, 11, 12, 13, 14 mm
- extensions: 50 mm, 100 mm
- ratchet
- universal joint
- flexible extension bar
- легированная сталь CrV
- головки торцевые шестигранные: 4, 4.5, 5, 5.5, 6, 7, 8, 9, 10, 11, 12, 13, 14 мм
- удлинители: 50 мм, 100 мм
- трещотка
- шарнир карданный
- удлинитель гибкий

Ref.	☞	☝	☞	EAN
84-273	0	10		5907558412277

Klucze nasadowe

Socket wrenches / Steckschlüssel / Набор сменных головок / Ключи торцевые / Dugókulcsok / Trusa tubulare / Nástrčné kľúče / Nástrčné kľúče / Nasadni ključji / Veržlerakčio antgaliai / Nomaināto galvu komplekts / Padrunvõlmed / Сменными наконечниками за ключовое / Nasadni ključevji / Ključevji patikači / Σετ με καριδάκια / Llaves de vaso / Chiavi a bussola / Chaves articuladas / Clefs à douilles / Dopsleutels

3/8"

x23



CrV
steel

25
years
guarantee



- stal stopowa CrV
- nasadki sześciokątne: 6, 7, 8, 9, 10, 11, 12, 13, 14, 15, 16, 17, 18, 19, 20, 21, 22, 24 mm
- przedłużki: 75 mm, 250 mm
- redukcja: 1/2Mx3/8F
- grzechotka
- przegub uniwersalny
- CrV alloy steel
- hexagonal sockets: 6, 7, 8, 9, 10, 11, 12, 13, 14, 15, 16, 17, 18, 19, 20, 21, 22, 24 mm
- extensions: 75 mm, 250 mm
- ratchet
- reduction: 1/2Mx3/8F
- universal joint
- легированная сталь CrV
- головки торцевые шестигранные: 6, 7, 8, 9, 10, 11, 12, 13, 14, 15, 16, 17, 18, 19, 20, 21, 22, 24 мм
- удлинители: 75 мм, 250 мм
- трещотка
- переходник: 1/2Mx3/8F
- шарнир карданный

Ref.	m[kg]	☞	☝	EAN
84-272	2,6	0	10	5907558412284

Klucze nasadowe

Socket wrenches / Steckschlüssel / Набор сменных головок / Ключи торцевые / Dugókulcsok / Trusa tubulare / Nástrčné kľúče / Nástrčné kľúče / Nasadni ključji / Veržlerakčio antgaliai / Nomaināto galvu komplekts / Padrunvõlmed / Сменными наконечниками за ключовое / Nasadni ključevji / Ključevji patikači / Σετ με καριδάκια / Llaves de vaso / Chiavi a bussola / Chaves articuladas / Clefs à douilles / Dopsleutels

1/2"

x24



CrV
steel

25
years
guarantee



- stal stopowa CrV
- nasadki sześciokątne: 10, 11, 12, 13, 14, 15, 16, 17, 18, 19, 20, 21, 22, 24, 27, 30, 32 mm
- nasadki do świec: 16 mm, 21 mm
- przedłużki: 125 mm, 250 mm
- redukcja: 1/2Mx3/8F
- grzechotka
- przegub uniwersalny
- CrV alloy steel
- hexagonal sockets: 10, 11, 12, 13, 14, 15, 16, 17, 18, 19, 20, 21, 22, 24, 27, 30, 32 mm
- spark plug sockets: 16 mm, 21 mm
- extensions: 125 mm, 250 mm
- reduction: 1/2Mx3/8F
- ratchet
- universal joint
- легированная сталь CrV
- головки торцевые шестигранные: 10, 11, 12, 13, 14, 15, 16, 17, 18, 19, 20, 21, 22, 24, 27, 30, 32 мм
- головки торцевые свечные: 16 мм 21 мм
- удлинители: 125 мм, 250 мм
- переходник: 1/2Mx3/8F
- трещотка
- шарнир карданный

Ref.	m[kg]	☞	☝	EAN
84-270	3,4	0	5	5907558406405

Pokręta z przegubem

Flex handles / Knebelgriffe mit Gelenk / Воротки шарнирные / Вороток із шарніром / Flexibilis hajítászárak / Antrenor tubular cu articulație / Kloubové vratidlo / Klbové vratidlá / Ročaji z zglobom / Rankena su lankstu / Atslēgas pagarinātājs ar sarnīru / Liigendkäeride / Шарнирни въртоци / Kotalčiči sa zglobovima / Ručice sa zglobom / Μανέλες αρθρωτές / Mango articulado / Botões com Articulação / Tourne-à-gauche articulée / Draaiknoppen met spilverbinding

1/2"

1/4"

3/8"

x6

CrV
steel25
years
guarantee

- stal stopowa CrV
- pokręta „T” z przegubem 1/4”, 3/8”, 1/2”

- CrV alloy steel
- „T” handle with joint 1/4”, 3/8”, 1/2”

- легированная сталь CrV
- вороток „Т” шарнирный 1/4”, 3/8”, 1/2”

Ref.	m[kg]	☞	☝	EAN
84-280	2,3	0	5	5907558406429

Zestaw narzędzi

Tools set / Werkzeugsatz / Набор инструментов / Набор інструментів / Szerszámkészlet / set scule de grădini / Sada náradí / Súprava náradia / Garnitura orodja / Įrankių komplektas / Instrumentu komplekts / Тööriistakomplekt / Набор инструментов / Set alata / Συλλογή εργαλείων / Juego de herramientas / Set di attrezzi / Kit de ferramentas / Jeu d'outils / Gereedschapsset

1/2"

1/4"



x25

CrV
steel25
years
guarantee

- stal stopowa CrV dla nasadek i S2 dla końcówek
- 1/4" - nasadki STAR
- 1/4" - końcówki wkrętakowe Torx
- 1/2" - nasadki STAR
- 1/2" - końcówki wkrętakowe Torx
- klucze oczkowe STAR

- alloy CrV steel for sockets and S2 for bits
- Star sockets
- 1/4" screwdriver bits Torx
- 1/4" Star sockets
- 1/2" screwdriver bits Torx
- 1/2" ring spanners Star

- легированная сталь CrV для торцевых головок и S2 для наконечников
- 1/4" торцевые головки STAR
- 1/4" отверточные наконечники Torx
- 1/2" торцевые головки STAR
- 1/2" отверточные наконечники Torx
- ключи комбинированные STAR

Ref.	m[kg]	☞	☝	EAN
84-275	1,5	0	10	5907558406412

Klucze płasko - oczkowe

Combination spanner set / Maul-Ringschlüssel / Ключи комбинированные / Ключи комбіновані, різномовно-накидні, набір / Csillag-villáskulcs készlet / set chei combine / Očkoploché klúče / Súprava OP klúčov / Ključji vilicasto-obročni / Raktas plokščias - kilpinis / Kombineto atslėgu komplekts / Universaalsete nutrivõtmete komplekt / Ключ Звездозаачен компл. / Ključ kombinovani / Συλλογή γερμανοπολύγωνων / Llaves combinadas / Chiavi piane chiuse / Chaves plana-de luneta / Clefs à fourche-polygonales / Moersleutels

x14

CrV
steel25
years
guarantee

- stal stopowa CrV
- rozmiary 6, 7, 8, 9, 10, 11, 12, 13, 14, 15, 16, 17, 18, 19 mm

- CrV alloy steel
- size: 6, 7, 8, 9, 10, 11, 12, 13, 14, 15, 16, 17, 18, 19 mm

- легированная сталь CrV
- размеры: 6, 7, 8, 9, 10, 11, 12, 13, 14, 15, 16, 17, 18, 19 мм

Ref.	m[kg]	☞	☝	EAN
84-291	1,3	0	10	5907558406443

Klucze płasko - oczkowe

Combination spanner set / Maul-Ringschlüssel / Ключи комбинированные / Ключи комбіновані, рижково-накидні, набір / Csillag-villáskulcs készlet / Set chei combinate / Očkoploché klíče / Súpava OP ključov / Ključiči viličasto-obročni / Raktas plokščias - kilpinis / Kombinēto atslēgu komplekts / Universalsete mutrivõtmete komplekt / Ключ Звездозагачен номпл. / Ključ kombinovani / Συλλογή γερανοπολύγωνων / Llaves combinadas / Chiavi piane chiuse / Chaves plano-de luneta / Clefs à fourche-polygonales / Moersleutels

x8



CrV
steel

25
years
guarantee



- stal stopowa CrV
- rozmiary 20, 21, 22, 24, 27, 29, 30, 32 mm

- CrV alloy steel
- size 20, 21, 22, 24, 27, 29, 30, 32 mm

- легированная сталь CrV
- размеры: 20, 21, 22, 24, 27, 29, 30, 32 мм

Ref.	m[kg]	☞	☞	EAN
84-290	3,0	0	5	5907558406436

Klucze płaskie dwustronne

Flat double sided wrenches / Mutterschlüssel, beidseitig / Ключи с открытым зевом двусторонние / Ключи рижкові двообчні / Kétfélgű villáskulcsok / Cheie fixa / Klíče ploché oboustranné / Klíče ploché obojstranné / Ploščati obojstranski ključiči / Ploščiti raktai, dvipusiai / Divpusēja plakana atslēga / Kahepoolsed lehtvõtmed / Плоские двусторонни ключоое / Dvostrani plosnati ključeviči / Dvočeljusni plosnati ključeviči / Γεραμικά κλειδιά δίριλα / Llaves fixes dobles / Chiavi a forchetta doppie / Chaves planas de duas pontas / Clefs à fourches doubles / Vlakke tweezijdige sleutels

x8



CrV
steel

25
years
guarantee



- stal stopowa CrV
- rozmiary 6 x 7 mm, 8 x 9 mm, 10 x 11 mm, 12 x 13 mm, 14 x 15 mm, 16 x 17 mm, 18 x 19 mm, 20 x 22 mm

- CrV alloy steel
- size 6 x 7 mm, 8 x 9 mm, 10 x 11 mm, 12 x 13 mm, 14 x 15 mm, 16 x 17 mm, 18 x 19 mm, 20 x 22 mm

- легированная сталь CrV
- размеры: 6 x 7 мм, 8 x 9 мм, 10 x 11 мм, 12 x 13 мм, 14 x 15 мм, 16 x 17 мм, 18 x 19 мм, 20 x 22 мм

Ref.	m[kg]	☞	☞	EAN
84-285	1	0	10	5907558412291

Klucze oczkowe odgięte

Offset ring spanner set / Ringschlüssel gebogen / Ключи накидные коленчатые / Ключи накидні колінчасті, набір / Csillagkulcs készlet / Set chei inelare de deviatie / Očkový klíč vyhnutý / Súpava očkových ključov / Γαμπίρα obročnih ključev, uprodženih / Kilpiniju, tenktu raktu komplektas / Kombinēto izliekto atslēgu komplekts / "Ofset" mutrivõtmete komplekt / Ключ Луна / Ključ okasti / Ključ okasti set / Συλλογή κυρτών πολύγωνων κλειδιών με κεκλιμένη κεφαλή / Llaves de estrella, acodadas / Chiave chiusa curvata / Chaves de luneta curvadas / Clefs polygonales contre-coudées / Ringsleutels

x7



CrV
steel

25
years
guarantee



- stal stopowa CrV
- rozmiary 6 x 7 mm, 8 x 9 mm, 10 x 11 mm, 12 x 13 mm, 14 x 15 mm, 16 x 17 mm, 18 x 19 mm

- CrV alloy steel
- size 6 x 7 mm, 8 x 9 mm, 10 x 11 mm, 12 x 13 mm, 14 x 15 mm, 16 x 17 mm, 18 x 19 mm

- легированная сталь CrV
- размеры: 6 x 7 мм, 8 x 9 мм, 10 x 11 мм, 12 x 13 мм, 14 x 15 мм, 16 x 17 мм, 18 x 19 мм

Ref.	m[kg]	☞	☞	EAN
84-282	1,1	0	10	5907558412307

Klucze oczkowe odgięte

Offset ring spanner set / Ringschlüssel gebogen / Ключи накидные колеччатые / Ключи накидні коліщаті, набір / Csillagkulcs készlet / Set chei inelare de deviatie / Očkový kľúč vyhnutý / Súprava očkových kľúčov / Garnitura obročných kľučov, upragnjenih / Kirişinli, tenktü raktü komplektas / Kombineto izliekto atslėgu komplekts / „Ofset“ mutrivālmete komplekt / Ключ Лула / Ключі окасті / Kľuč okasti set / Συλλογή κυρτών πολυγωνων κλειδίων με κεκλιμένη κεφαλή / Llaves de estrella, acodadas / Chiavi piane chiuse / Chaves de luneta curvadas / Clefs polygones contre-coudées / Ringsleutels



- stal stopowa CrV
- rozmiary: 20 x 22 mm, 21 x 23 mm, 24 x 27 mm, 25 x 28 mm, 30 x 32 mm
- CrV alloy steel
- size: 20 x 22 mm, 21 x 23 mm, 24 x 27 mm, 25 x 28 mm, 30 x 32 mm
- легированная сталь CrV
- размеры: 20 x 22 мм, 21 x 23 мм, 24 x 27 мм, 25 x 28 мм, 30 x 32 мм

Ref.	m[kg]	☞	☝	EAN
84-283	2,7	0	10	5907558412314

Wkrętaki

Screwdriver set / Schraubendreher / Отвертки / Відкрутки, набір / Csavarhúzó készlet / Set şurubelnițe / Šroubováky / Súprava skrutkovačov+bity / Komplet izvijačev / Aitsuktuvy komplektas / Skrūvgriežu komplekts / Kruvikeerajate komplekt / Отвертки компл. / Odvijáč / Odvijac set / Συλλογή καταβιδίων / Destornilladores / Cacciaviti / Chaves de fenda / Tournevis / Schroevendraaiers



- stal stopowa CrMo
- wkrętaki płaskie: 3x75 mm, 4x100 mm, 5.5x100 mm, 6.5x125 mm, 8x150 mm, 10x200 mm, 6x38 mm
- wkrętaki krzyżowe: PH1x75 mm, PH2x100 mm, PH3x150 mm, PH2x38 mm
- CrMo alloy steel
- slotted screwdrivers: 3x75 mm, 4x100 mm, 5.5x100 mm, 6.5x125 mm, 8x150 mm, 10x200 mm, 6x38 mm
- cross slotted screwdrivers: PH1x75 mm, PH2x100 mm, PH3x150 mm, PH2x38 mm
- легированная сталь CrMo
- отвертки шлицевые: 3x75 мм, 4x100 мм, 5.5x100 мм, 6.5x125 мм, 8x150 мм, 10x200 мм, 6x38 мм
- отвертки крестовые: PH1x75 мм, PH2x100 мм, PH3x150 мм, PH2x38 мм

Ref.	m[kg]	☞	☝	EAN
84-260	1,6	0	5	5907558406382

Wkrętaki

Screwdriver set / Schraubendreher / Отвертки / Відкрутки, набір / Csavarhúzó készlet / Set şurubelnițe / Šroubováky / Súprava skrutkovačov+bity / Komplet izvijačev / Aitsuktuvy komplektas / Skrūvgriežu komplekts / Kruvikeerajate komplekt / Отвертки компл. / Odvijáč / Odvijac set / Συλλογή καταβιδίων / Destornilladores / Cacciaviti / Chaves de fenda / Tournevis / Schroevendraaiers



- stal stopowa CrMo
- wkrętaki: PZ0 x 75 mm, PZ 1 x 100 mm, PZ2 x 38 mm, PZ2 x 100 mm, PZ2 x 200 mm, PZ3 x 150 mm
- CrMo alloy steel
- screwdrivers: PZ0 x 75 mm, PZ 1 x 100 mm, PZ2 x 38 mm, PZ2 x 100 mm, PZ2 x 200 mm, PZ3 x 150 mm
- легированная сталь CrMo
- отвертки PZ0 x 75 мм, PZ 1 x 100 мм, PZ2 x 38 мм, PZ2 x 100 мм, PZ2 x 200 мм, PZ3 x 150 мм

Ref.	☞	☝	EAN
84-263	0	10	5907558412260

x6



CrMo
steel

25
years
guarantee

Wkrętaki

Screwdriver set / Schraubendreher / Отвертки / Відкрутки, набір / Csavarhúzó készlet / Set şurubeliçe / Šroubováky / Súprava skrutkovačov+bity / Komplet izvijačev / Atsuktuvų komplektas / Skrūvgriežu komplekts / Krulviķerģajate komplekt / Отвертки компл. / Odvijač / Odvijac set / Συλλογή κασαβιδιών / Destornilladores / Cacciaviti / Chaves de fenda / Tournevis / Schroevendraaiers

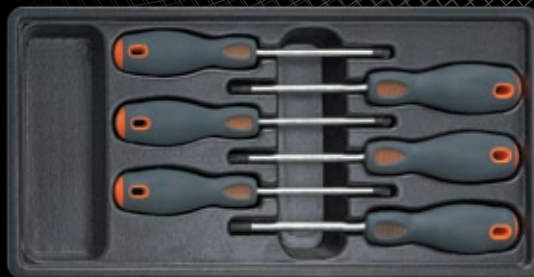

- stal stopowa CrMo
- wkrętaki 100 mm: T10, T15, T20, T25, T30, T40
- CrMo alloy steel
- screwdrivers 100 mm: T10, T15, T20, T25, T30, T40
- легированная сталь CrMo
- отвертки 100 mm: T10, T15, T20, T25, T30, T40

Ref.			EAN
84-261	0	10	5907558406399

x3

55-60
HRC

25
years
guarantee

Szczypce

Pliers / Zange / Щипцы / Щипци / Fogó / Clește / Kleště / Kliešte / Klešče / Žnyplės, replės / Knaibles / Tangid / Щипци / Klijesta / Klešta / Πένσα, τανάλια / Alicates / Pinza / Pinças / Pince / Tangen



- szczypce uniwersalne 180 mm
- szczypce wydłużone 200 mm
- szczypce boczne 160 mm
- combination pliers 180 mm
- long nose pliers 200 mm
- side pliers 160 mm
- плоскогубцы универсальные 180 мм
- плоскогубцы удлиненные 200 мм
- бокорезы 160 мм

Ref.	m[kg]			EAN
84-251	1,0	0	10	5907558406368

x4

180
mm

CrV
steel

25
years
guarantee

Szczypce do pierścieni osadczych

Circulip pliers / Zange für Stellringe / Щипцы для стопорных колец / Щипци для стопорных кілец / Zégergyűrűfogó / Set clește cu spirală / Kleště pro stavěcí kroužky / Segerky vankajšie rovné / Klešče seger / Replės žiedams / Sprostgredzenu stangas / Vedrunāpīstads / Клеци Зезер / Kružna Klijesta / Kružna klesta / Ασφαλιστικόνίδες / Alicates para anillos de asiento / Pinza per anelli di sicurezza / Pinças p. Anéis / Pince pour bagues de retenue / Tang voor dopringen



- stal stopowa Cr-V
- szczypce proste zewnętrzne
- szczypce proste wewnętrzne
- szczypce odgięte zewnętrzne
- szczypce odgięte wewnętrzne
- Cr-V alloy steel
- external straight pliers
- internal straight pliers
- external bent pliers
- internal bent pliers
- легированная сталь Cr-V
- съемники наружных стопорных колец, прямые
- съемники внутренних стопорных колец, прямые
- съемники наружных стопорных колец, изогнутые
- съемники внутренних стопорных колец, изогнутые

Ref.	m[kg]			EAN
84-252	1,0	0	10	5907558406375

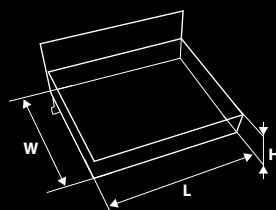

STEEL

Półka magnetyczna uniwersalna

All purpose magnetic shelf / Magnetfach universal / Полка магнитная универсальная / Полка магнітна універсальна / Univerzális mágneses polc / Raft magnetic universal / Magnetická police univerzální / Magnetická univerzálná polička / Univerzalna magnetna polica / Magnetinė lentyna, universali / Universālais magnētiskais plaukts / Univeraalne magneti abil kinnitatav riul / Универсален магнитен рафт / Univerzalna magnetska polica / Univerzalna magnetna polica / Μαγνητικό ράφι γενικής χρήσης / Balda magnética universal / Mensola magnetica universale / Estante magnética universal / Rayon magnétique universelle / Universele magnetische rek

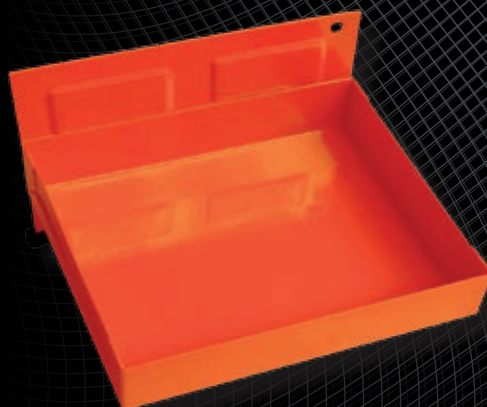

- blacha stalowa lakierowana
- gumowane magnesy
- osłona gumowa chroniąca przed zarysowaniem powierzchni mocującej

- steel sheet, lacquered
- rubberized magnets
- rubber shield protects against scratches on fixing surface

- лакированная листовая сталь
- обрезиненные магниты
- резиновый элемент, защищающий от появления царапин на крепежной поверхности

Ref.	L [mm]	W [mm]	H [mm]		☞	☞	EAN
84-210	150	110	30	0,6 kg	0	12	5907558412925
84-211	210	110	30	0,7 kg	0	12	5907558413083
84-212	270	110	30	1 kg	0	20	5907558412932

Uchwyt magnetyczny

Bit holder quick release / Magnetaufnahme / Держатель магнитный / Патрон магнітний / Mágneses befogó / Suport biti magnetic / Magnetický držák / Magnetické sklúčovadlo / Magnetno vpenjalo / Magnetinis griebtuvas / Magnētiskais turētājs / Magnetpadrun / Магнитен държач / Magnetna hvataljka / Magnetna drška / Υποδοχή μαγνητική / Mandril de sujeción magnético / Impugnatura magnetica / Suporte magnético / Manche magnétique / Magnetisch houder



STEEL



- antypoślizgowa powłoka ułatwiająca zawieszenia
- nośność - 1 kg

- antislip coating facilitates hanging
- capacity: 1 kg

- противоскользящее покрытие, облегчающее подвешивание
- грузоподъемность: 1 кг

Ref.	☞	☞	EAN
84-215	0	24	5907558412949

Uchwyt magnetyczny

Bit holder quick release / Magnetaufnahme / Держатель магнитный / Патрон магнітний / Mágneses befogó / Suport biti magnetic / Magnetický držák / Magnetické sklúčovadlo / Magnetno vpenjalo / Magnetinis griebtuvas / Magnētiskais turētājs / Magnetpadrun / Магнитен държач / Magnetna hvataljka / Magnetna drška / Υποδοχή μαγνητική / Mandril de sujeción magnético / Impugnatura magnetica / Suporte magnético / Manche magnétique / Magnetisch houder



STEEL

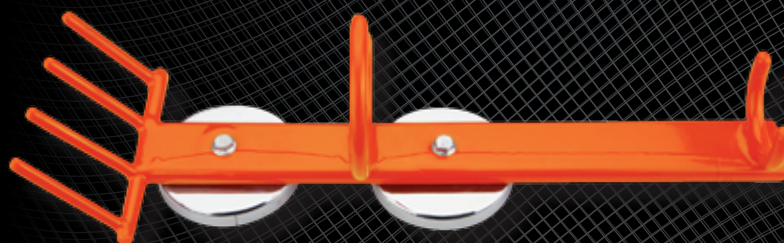

- antypoślizgowa powłoka ułatwiająca zawieszenia

- antislip coating facilitates hanging

- противоскользящее покрытие, облегчающее подвешивание

Ref.	☞	☞	EAN
84-216	0	12	5907558412956



20"

NYLON
600D

Torba narzędziowa

Tool bag / Werkzeugtasche / Сумка для инструментов / Торба інструментальна / Szerszámtáska / Geantă de scule / Brašna na nářadí / Taška na náradie / Torba za orodje / Įrankių krepšys / Instrumentu soma / Tööriistakott / Torba za instrumentu / Torba za alate / Kesa za alat / Τσάντα εργαλείων / Balsa portaherramientas / Borsa per gli attrezzi / Saco para ferramentas / Sac à outils / Gereedschapstas



- Wykonana z mocnego tkanego nylonu 600x600 Denier
- Duża pojemność oraz łatwy dostęp do zawartości
- Solidna, gumowa rączka, dodatkowy pas naramienny oraz przykrycie zapinane na rzep

- Produced from strong woven nylon 600x600 Denier
- High capacity and easy access to contents
- Robust rubber handle, additional arm belt and cover with Velcro attachments

- Изготовлена из прочной нейлоновой ткани 600x600 денье
- Вместительная с простым доступом к содержимому
- Прочная резиновая ручка, плечевой ремень и крышка на липучке

Ref.			EAN
84-300	0	4	5907558417258



NYLON
600D

Torba narzędziowa

Tool bag / Werkzeugtasche / Сумка для инструментов / Торба інструментальна / Szerszámtáska / Geantă de scule / Brašna na nářadí / Taška na náradie / Torba za orodje / Įrankių krepšys / Instrumentu soma / Tööriistakott / Torba za instrumentu / Torba za alate / Kesa za alat / Τσάντα εργαλείων / Balsa portaherramientas / Borsa per gli attrezzi / Saco para ferramentas / Sac à outils / Gereedschapstas



- Wykonana z mocnego tkanego nylonu 600x600 Denier
- Mocne, wodoodporne dno wykonane z tworzywa
- Otwarta torba stojąca – zapewnia łatwy dostęp do narzędzi

- Produced from strong woven nylon 600x600 Denier
- Robust and waterproof bottom made of plastic
- Open standing bag – ensures easy access to tools

- Изготовлена из прочной нейлоновой ткани 600x600 денье
- Прочное жесткое дно из водостойкой пластмассы
- Может стоять в открытом состоянии – быстрый доступ к инструменту

Ref.			EAN
84-305	0	6	5907558417265



NYLON
600D

Torba narzędziowa

Tool bag / Werkzeugtasche / Сумка для инструментов / Торба інструментальна / Szerszámtáska / Geantă de scule / Brašna na nářadí / Taška na náradie / Torba za orodje / Įrankių krepšys / Instrumentu soma / Tööriistakott / Torba za instrumentu / Torba za alate / Kesa za alat / Τσάντα εργαλείων / Balsa portaherramientas / Borsa per gli attrezzi / Saco para ferramentas / Sac à outils / Gereedschapstas



- Wykonana z mocnego tkanego nylonu 600x600 Denier
- W środku wyjmowana przegródka z zaczepami
- Bardzo łatwy dostęp do zawartości
- Ergonomiczna gumowana rączka oraz pasek na ramie

- Produced from strong woven nylon 600x600 Denier
- Detachable pockets with attachments inside
- Very easy access to contents
- Ergonomic rubberised handle and arm belt

- Изготовлена из прочной нейлоновой ткани 600x600 денье
- Внутри – съёмная перегородка с держателями
- Очень удобный доступ к содержимому
- Эргономичная резиновая ручка и плечевой ремень

Ref.			EAN
84-310	0	2	5907558417272

NEW

NYLON
600D**Kieszonka**

Pouch / Tasche / Кашан / Кашаня для инструмента / Szegtáska vászon / pochet / Kapsa / Vrecko na náradie väčšie / Žep / Kišene / Instrumentu kabata / Tasku / Кальф за инструменти / Torbica za alat / Torbica za alat / Τσάλη / Porta Herramientas para cinturón / Tasca / Bolso / Poche / Zak



- Wykonana z mocnego tkanego nylonu 600x600 Denier
- Idealny do przechowywania telefonu/GPSu, notesu, długopisów itp
- Dodatkowy zaczep z tyłu

- Produced from strong woven nylon 600x600 Denier
- Ideal to store a mobile phone/GPS, notepad, pens, etc.
- Additional attachment at the back

- Изготовлена из прочной нейлоновой ткани 600x600 денье
- Идеален для хранения мобильного телефона/GPS, записной книжки, авторучек и прочей важной мелочи
- Сзади крючок

Ref.			EAN
84-320	0	2	5907558417272

Skrzynka narzędziowa

Tool box / Werkzeugkasten / Ящик для инструмента / Скриня инструментальна / Szerszámosláda / Cutie scule / Náradová skříňka / Basa na náradie / Škatla za orodje / Įrankių dėžė / Instrumentu koferis / Тööriistakast / Куфар за инструменти / Kutija za alat / Kutija za alat / Εργαλειοθήκη / Caja de herramientas / Armadietto degli attrezzi / Estante p. Ferramentas / Armoire à outils / Gereedschapskist

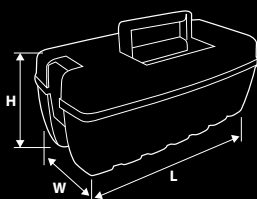

21"



- wbudowany organizer w pokrywę
- całkowicie zdejmowana pokrywa ułatwiająca korzystanie z organizera
- komfortowy dwumateriałowy uchwyt
- wygodne i bezpieczne zamknięcie
- możliwość regulacji przegródek w organizerze
- nośność 30 kg

- organiser built in the cover
- fully removable cover that facilitates use of the organiser
- comfortable, two material grip
- comfortable and safe lock
- possibility to adjust partitions in the organiser
- capacity: 30 kg

- органайзер, встроенный в крышку кейса
- полностью снимаемая крышка, облегчающая пользование органайзером
- удобная двухкомпонентная ручка
- удобный и безопасный замыкающий механизм
- возможность регулировки перегородок в органайзере
- грузоподъемность: 30 кг

Ref.	L [mm]	W [mm]	H [mm]	m [kg]			EAN
84-113	550	270	230	1,2	0	1	5907558413366

Skrzynka narzędziowa

Tool box / Werkzeugkasten / Ящик для инструмента / Скриня инструментальна / Szerszámosláda / Cutie scule / Náradová skříňka / Basa na náradie / Škatla za orodje / Įrankių dėžė / Instrumentu koferis / Тööriistakast / Куфар за инструменти / Kutija za alat / Kutija za alat / Εργαλειοθήκη / Caja de herramientas / Armadietto degli attrezzi / Estante p. Ferramentas / Armoire à outils / Gereedschapskist

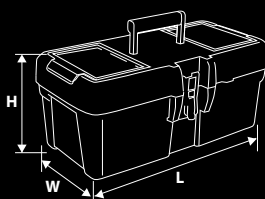

16"



- wbudowany organizer w pokrywę
- tacka
- metalowe zapieczęcie
- nośność 20 kg
- waga 1075 g

- organiser built in the cover
- tray
- metal catches
- load capacity 20 kg
- weight 1075 g

- встроенный органайзер на крышке
- блокировка выдвижных ящиков
- металлические замки
- допустимая нагрузка до 20 кг
- вес 1075 г

Ref.	L [mm]	W [mm]	H [mm]	m [kg]			EAN
84-102	400	210	180	1	6	36	5907558409574

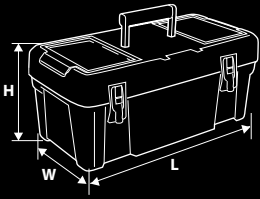

20"

Skrzynka narzędziowa

Tool box / Werkzeugkasten / Ящик для инструмента / Скриня інструментальна / Szerszámosláda / Cutie scule / Náradová skříňka / Basa na náradie / Škatla za orodje / Įrankių dėžė / Instrumentu kofers / Тооrиistakast / Кухфар за инструменти / Kutija za alat / Kutija za alat / Εργαλειοθήκη / Caja de herramientas / Armadietto degli attrezzi / Armadietto degli attrezzi / Estante p. Ferramentas / Armoire à outils / Gereedschapskist



- tacka
- metalowe zapiećcie
- nośność 30 kg
- waga 1605 g
- tray
- metal catches
- load capacity 30 kg
- weight 1605 g
- блокировка выдвигаемых ящиков
- металлические замки
- допустимая нагрузка до 30 кг
- вес 1605 г

Ref.	L [mm]	W [mm]	H [mm]	m [kg]	☞	☝	EAN
84-105	490	260	245	1,5	6	36	5907558408683

Skrzynka narzędziowa

Tool box / Werkzeugkasten / Ящик для инструмента / Скриня інструментальна / Szerszámosláda / Cutie scule / Náradová skříňka / Basa na náradie / Škatla za orodje / Įrankių dėžė / Instrumentu kofers / Тооrиistakast / Кухфар за инструменти / Kutija za alat / Kutija za alat / Εργαλειοθήκη / Caja de herramientas / Armadietto degli attrezzi / Estante p. Ferramentas / Armoire à outils / Gereedschapskist

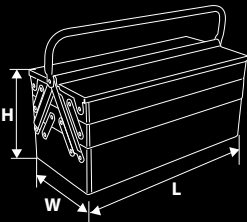

STEEL



- skrzynka po otwarciu rozsuwa się na dwie strony ułatwiając dostęp do narzędzi
- duży uchwyt umożliwia wygodne przenoszenie skrzynki
- when opened, the case draws to two sides for easy access to tools within it
- large handle allows comfortable carrying the case
- при открытии ящик раздвигается в стороны, облегчая доступ к инструментам
- большая ручка удобна при переноске ящика

Ref.	L [mm]	W [mm]	H [mm]	m [kg]	☞	☝	EAN
84-100	460	220	210	4,3	1	1	5907558409437
84-101	550	220	210	5	1	1	5907558409444

Pneumatyczne
Pneumatic
Пневматические

NEO
TOOLS



NEW**Klucz pneumatyczny udarowy**

Pneumatic impact wrench / Pressluftschlagschlüssel / Ключ пневматический ударный / Ключ пневматичний ударний / Pneumatikus kulcs / cheie pneumatică de lovit / Pneumatický nárazový klíč / Pneumatická rázová uťahovačka / Pnevmatski udarni vijač / Pnevmatinis, smūginis veržliaraktis / Pnevmatiskā sitiēna pistole / Pneumaatiline löök-mutrivõti / Гаўковерт пневматычэн / Pnevmatiski Ključ udarni / Pnevmatiski ključ / Σφύρι αέρος αναστρεφόμενο / Llave de impacto neumática / Chiave pneumatica perforatrice / Chave pneumática de impacto / Clef pneumatique à chocs / Pneumatisch slagsleutel



Ref.	📦	📦	EAN
12-002	1	10	5907558414677

NEW**Klucz pneumatyczny udarowy**

Pneumatic impact wrench / Pressluftschlagschlüssel / Ключ пневматический ударный / Ключ пневматичний ударний / Pneumatikus kulcs / cheie pneumatică de lovit / Pneumatický nárazový klíč / Pneumatická rázová uťahovačka / Pnevmatiski udarni vijač / Pnevmatinis, smūginis veržliaraktis / Pnevmatiskā sitiēna pistole / Pneumaatiline löök-mutrivõti / Гаўковерт пневматычэн / Pnevmatiski Ključ udarni / Pnevmatiski ključ / Σφύρι αέρος αναστρεφόμενο / Llave de impacto neumática / Chiave pneumatica perforatrice / Chave pneumática de impacto / Clef pneumatique à chocs / Pneumatisch slagsleutel



Ref.	📦	📦	EAN
12-020	1	10	5907558414578

NEW**Klucz pneumatyczny udarowy**

Pneumatic impact wrench / Pressluftschlagschlüssel / Ключ пневматический ударный / Ключ пневматичний ударний / Pneumatikus kulcs / cheie pneumatică de lovit / Pneumatický nárazový klíč / Pneumatická rázová uťahovačka / Pnevmatiski udarni vijač / Pnevmatinis, smūginis veržliaraktis / Pnevmatiskā sitiēna pistole / Pneumaatiline löök-mutrivõti / Гаўковерт пневматычэн / Pnevmatiski Ključ udarni / Pnevmatiski ključ / Σφύρι αέρος αναστρεφόμενο / Llave de impacto neumática / Chiave pneumatica perforatrice / Chave pneumática de impacto / Clef pneumatique à chocs / Pneumatisch slagsleutel



Ref.	📦	📦	EAN
12-022	1	5	5907558414585

NEW



Klucz pneumatyczny udarowy

Pneumatic impact wrench / Pressluftschlagschlüssel / Ключ пневматический ударный / Ключ пневматичний ударний / Pneumatikus kulcs / cheie pneumatică de lovit / Pneumatický nárazový klíč / Pneumatická rázová utahovačka / Pnevmatiski udarni vijáč / Pneumatinis, smūginis veržliaraktis / Pnevmatiskā sitiēna pistole / Pneumaatiline löök-mutrivõti / Гајковерт пневматичен / Pnevmatiski Ključ udarni / Pnevmatiski ključ / Σφύρι αέρος αναστρεφόμενο / Llave de impacto neumática / Chiave pneumatica perforatrice / Chave pneumática de impacto / Clef pneumatique à chocs / Pneumatisch slagsleutel



Ref.	📦	📦	EAN
12-024	1	6	5907558414592

NEW



Klucz pneumatyczny udarowy

Pneumatic impact wrench / Pressluftschlagschlüssel / Ключ пневматический ударный / Ключ пневматичний ударний / Pneumatikus kulcs / cheie pneumatică de lovit / Pneumatický nárazový klíč / Pneumatická rázová utahovačka / Pnevmatiski udarni vijáč / Pneumatinis, smūginis veržliaraktis / Pnevmatiskā sitiēna pistole / Pneumaatiline löök-mutrivõti / Гајковерт пневматичен / Pnevmatiski Ključ udarni / Pnevmatiski ključ / Σφύρι αέρος αναστρεφόμενο / Llave de impacto neumática / Chiave pneumatica perforatrice / Chave pneumática de impacto / Clef pneumatique à chocs / Pneumatisch slagsleutel



Ref.	📦	📦	EAN
12-028	1	1	5907558414615

NEW



Wiertarka pneumatyczna

Pneumatic drill / Bohrmaschine pneumatisch / Пневматическая дрель / Дрель пневматичний / Pneumatikus fúrógép / Bormasina pneumatică / Pneumatická vrtačka / Pneumatická vrtačka / Pnevmatiski vrtalnik / Pneumatinis gręžtuvas / Pnevmatiska urbjašina / Pneumaatiline trell / Пневматична пробивна машина / Pneumatska bušilica / Pneumatska bušilica / Δράπανο αέρος / Taladradora neumática / Trapano pneumatico / Berbequim pneumática / Erçeuse pneumatique / Pneumatische boormachine



Ref.	📦	📦	EAN
12-030	1	20	5907558414622

NEW**Klucz kątowy pneumatyczny**

Pneumatic angle wrench / Winkelschlüssel pneumatisch / Ключ угловой пневматический / Мутровверт кутювий пневматичний / Pneumatikus racsni / Cheie unghiulară, pneumatică / Uhlový klíč pneumatický / Pneumatický uhlový ključ / Pnevmatiska raglja / Pneumatinis kampinis raktas / Pnevmatiskā leņķu atslēga / Pneumatiline nurkvōti / Ёглов пневматичен ключ / Pneumatski kutni ključ / Pneumatski ugaoni ključ / Κλειδί γωνιακό αέρος / Llave articulada neumática / Avvitatore angolare pneumatico / Chave de canto pneumática / Clef d'angle pneumatique / Pneumatisch haaksleutel



Ref.			EAN
12-032	1	20	5907558414639

NEW**Szlifierka prosta pneumatyczna**

Pneumatic straight grinder / Schleifmaschine gerade pneumatisch / Прямой пневматический шлифовальный аппарат / Шліфмашина пряма пневматична / Pneumatikus egyenes csiszológép / Polizor simplu, pneumatic / Příma pneumatická bruska / Pneumatická jednoduchá bruska / Pnevmatiski premi brusilnik / Pneumatinis, tiesinis šlifjuoklis / Pnevmatiska taisna slīpmašīna / Pneumatiline līhtlīhvija / Обижновен пневматичен шлайф / Pnevmatiska jednostavna brusilica / Pnevmatiska prosta obična brusilica / Ευθείς λειαντήρας αέρος / Amoladora neumática recta / Smerigliatrice assiale pneumatica / Disco de limar reto pneumático / Meuleuse droite pneumatique / Pneumatische rechte schuurmachine



Ref.			EAN
12-034	1	20	5907558414653

NEW**Szlifierka mimośrodkowa pneumatyczna**

Pneumatic orbital sander / Exzenterschleifer pneumatisch / Эксцентрический пневматический шлифовальный аппарат / Шліфмашина ексцентрикова пневматична / Pneumatikus excentersiszoló / Polizor excentric, pneumatic / Pneumatická excentrická bruska / Pneumatická excentrická bruska / Pnevmatiski ekscentrični brusilnik / Pneumatinis, ekscentrinis šlifjuoklis / Pnevmatiska ekscentriskā slīpmašīna / Pneumatiline ekscentriklihvija / Пневматичен ексцентършлайф / Pnevmatiska ekscentarska brusilica / Pnevmatiska ekscentrična brusilica / Εκκεντρο τριβείο αέρος / Lijadora neumática excéntrica / Levigatrice rotoorbitale pneumatica / Disco de limar para excéntrica pneumática / Meuleuse excentrique pneumatique / Pneumatische excenter schuurmachine



Ref.			EAN
12-036	1	6	5907558414660



1/2"



Filtr odwadniacz

Draining filter / Entwässerungsfilter / Фильтр / Фильтр сепараторний / Víztelenítő szűrő / Filtru - dezodorizant / Odvodňovací filtr / Odvodňovací filter / Odvodni filter / Filtras- džiiovintuvas / Atūdeņošanas filtrs / Veefilter / Фильтр за отводняване / Filtrar za upijanje vode / Odvodni filter / Φίλτρο-διαχωριστής / Filtro de drenaje / Filtro / Filtro / Filtre purgeur / Filter drainage



Ref.	☞	☞	EAN
12-580	1	0	5907558417630



1/2"



Filtr odwadniacz z reduktorem

Draining filter with pressure reducer / Entwässerungsfilter mit Reduktionsstück / Фильтр-редуктор / Фильтр сепараторний з редуктором / Víztelenítő szűrő nyomáscsökkentővel / Filtru - dezodorizant cu reductor / Odvodňovací filtr s reduktorem / Odvodňovací filter s reduktorem / Odvodni filter z reduktorjem / Filtras- džiiovintuvas su reduktoriumi / Atūdeņošanas filtrs ar reduktoru / Reduktoriga veefilter / Фильтр за отводняване с редуктор / Filtrar za upijanje vode s reduktorom / Odvodni filter sa reduktorom / Φίλτρο-διαχωριστής με μειωτήρα / Filtro de drenaje con reductor / Filtro regolatore / Filtro com redutor / Filtre purgeur à réducteur / Filter drainage met reductiestuk



Ref.	☞	☞	EAN
12-582	1	0	5907558417647



1/2"



Zestaw do uzdatniania powietrza

Air treatment kit / Luftaufbereitungsset / Набор для очистки воздуха / Комплект до підготовки повітря / Levegőelőkészítő egység / Garnitură de innobilare aerului / Sada pro úpravu vzduchu / Súprava na upravovanie vzduchu / Komplet za obdelavo zraka / Sustégto oro apdorojimo įrenginys / Gaisa attīrīšanas komplekts / Όηυρηαστυςκομπλεκτ / Комплект за подготовка на въздуха / Set za pripremu zraka / Pribor za tretiranje vazduh / Σετ καθαρισμού αέρος / Dispositivo de procesamiento del aire / Filtro, riduttore, lubrificatore / Kit para purificar ar / Jeu pour traitement d'air / Luchtversingsset



Ref.	☞	☞	EAN
12-584	1	0	5907558417654

Przewód ciśnieniowy spiralny

High pressure spiral hose / Spiraldruckleitung / Шланг сжатого воздуха спиральный / Шланг високого тиску / Pneumatikus cső / Furtun spiral presiune înaltă / Takové potrubí spirálové / Vysokotlaká špirálová hadica / Visokotlačna spiralna gibka cev / Spiraline aukšto slégio žarna / Spirälveida gaisa caurulvads / Kõrgsurveoolik (spiraal) / Маркуч за компресор / Spiralno crijevo najlonsko / Crevo za visoki pritisak / Σπυροειδής ρύγχος υψηλής πίεσης / Tubo de presión / Tubo a spirale elastico / Cabo de tensão espiral / Durite de pression hélicoïdale / Spiraal drukleiding

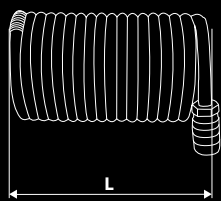

NYLON

MAX
12 BAR

6 mm

8 mm

NEW

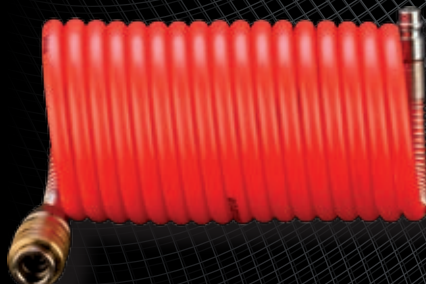

Ref.	L [m]	⊖	⊕	EAN
12-570	5	1	0	5907558417609
12-572	10	1	0	5907558417616
12-574	15	1	0	5907558417623

Przewód ciśnieniowy spiralny

High pressure spiral hose / Spiraldruckleitung / Шланг сжатого воздуха спиральный / Шланг високого тиску / Pneumatikus cső / Furtun spiral presiune înaltă / Takové potrubí spirálové / Vysokotlaká špirálová hadica / Visokotlačna spiralna gibka cev / Spiraline aukšto slégio žarna / Spirälveida gaisa caurulvads / Kõrgsurveoolik (spiraal) / Маркуч за компресор / Spiralno crijevo najlonsko / Crevo za visoki pritisak / Σπυροειδής ρύγχος υψηλής πίεσης / Tubo de presión / Tubo a spirale elastico / Cabo de tensão espiral / Durite de pression hélicoïdale / Spiraal drukleiding

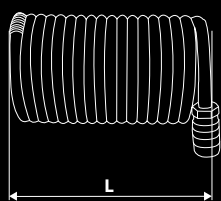

PU

8 BAR

+35°C
-10°C

NEW



Ref.	L [m]	⊖ mm	⊕ mm	⊖	⊕	EAN
12-070	5	6,5	10,0	0	1	5907558414448
12-071	10	6,5	10,0	0	1	5907558414455
12-072	15	6,5	10,0	0	1	5907558414462
12-074	5	8,0	12,0	0	1	5907558414479
12-075	10	8,0	12,0	0	1	5907558414486
12-076	15	8,0	12,0	0	1	5907558414493

Przewód ciśnieniowy zbrojony

High pressure reinforced hose / Druckleitung verstärkt / Шланг высокого давления армированный / Шланг високого тиску, армований / Magasnyomású tömlő / furtun armat presiune înaltă / Takové potrubí vyztužené / Vysokotlaká hadica / Visokotlačna gibka cev / Sustiprinta aukšto slégio žarna / Augstspiediena gaisa caurulvads / Tugevdatud kõrgsurveoolik / Маркуч за вис. налягане / crijevo za visoki pritisak / Crevo za visoki pritisak / Ενταχυμένος ρύγχος υψηλής πίεσης / Tubo de presión reforzado / Filo di pressione armato / Cabo de tensão armado / Durite de pression armée

PVC

+40°C
-10°C

NEW



Ref.	L [m]	⊖ mm	⊕ mm	⊖	⊕	EAN
12-078	50	6,0	11,0	0	1	5907558414929
12-079	50	8,0	13,0	0	1	5907558414936
12-080	50	10,0	15,0	0	1	5907558414943
12-081	50	12,0	17,0	0	1	5907558414950

Zestaw lakierniczy

Lacquer set / Lackierset / Набор для лакирования / Комплект до лакофарбовувальних робіт / Festékszóró szett / Garnitură de lăcuit / Lakovací sada / Súprava na lakovanie / Komplet za lakiranje / Komplektas dažytoji / laku komplekts / Lakkimiskomplekt / Комплект за лакиране / Set za lakiranje / Pribor za lakiranje / Σετ βερνικώματος / Juego de herramientas para barnizado / Completo per verniciatura / Kit p. Verniz / Jeu d'outils de peinture / Lakset

NEW

x5
CE

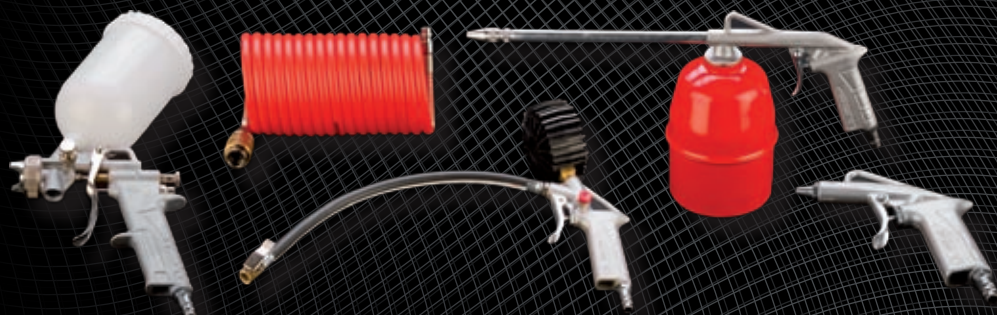

Ref.			EAN
12-500	1	0	5907558417432

Pistolet natryskowy

Spray gun / Sprühpistole / Пистолет-распылитель / Фарбопульт / Szórópisztoly / Pistol de duș / Stríkáci pistole / Striekacia pištoľ / Brizgalna pištola / Purškimo pistoletas / Pistole-smidzinātājs / Pihustuspüstol / Пистолет - пулверизатор / Pištoľ za prskanje / Pištoľ za prskanje / Πιστόλι ψεκασμού / Pistola de aspersión / Pistola a spruzzo / Pistola de borrifar / Pistolet à projection / Spsuitpistol

NEW

0,6L

3-4 BAR

ø 1,4mm
CE



Ref.			EAN
12-505	1	0	5907558417449

Pistolet natryskowy

Spray gun / Sprühpistole / Пистолет-распылитель / Фарбопульт / Szórópisztoly / Pistol de duș / Stríkáci pistole / Striekacia pištoľ / Brizgalna pištola / Purškimo pistoletas / Pistole-smidzinātājs / Pihustuspüstol / Пистолет - пулверизатор / Pištoľ za prskanje / Pištoľ za prskanje / Πιστόλι ψεκασμού / Pistola de aspersión / Pistola a spruzzo / Pistola de borrifar / Pistolet à projection / Spsuitpistol

NEW

0,6L

3-4 BAR

ø 1,4mm
CE



Ref.			EAN
12-510	1	0	5907558414431

NEW

0,5L

3-4 BAR

Ø 1,4mm

CE

Pistolet natryskowy

Spray gun / Sprühpistole / Пистолет-распылитель / Фарбопульт / Szórópisztoly / Pistol de duş / Siřkací pistole / Striekacia pištoľ / Brizgalna pištoľ / Pürškimo pistoletas / Pistole-smidzinātājs / Pihustuspüstol / Пистолет - нулевузатар / Pištoľ za prskanje / Pištoľ za prskanje / Πιστόλι ψεκασμού / Pistola de aspersion / Pistola a spruzzo / Pistola de borrifar / Pistolet à projection / Spuitpistool



Ref.	☞	☞	EAN
12-515	1	0	5907558417456

NEW

0,5L

2,5-4BAR

Ø 1,4mm

CE

Pistolet natryskowy

Spray gun / Sprühpistole / Пистолет-распылитель / Фарбопульт / Szórópisztoly / Pistol de duş / Siřkací pistole / Striekacia pištoľ / Brizgalna pištoľ / Pürškimo pistoletas / Pistole-smidzinātājs / Pihustuspüstol / Пистолет - нулевузатар / Pištoľ za prskanje / Pištoľ za prskanje / Πιστόλι ψεκασμού / Pistola de aspersion / Pistola a spruzzo / Pistola de borrifar / Pistolet à projection / Spuitpistool



Ref.	☞	☞	EAN
12-525	1	0	5907558417463

**NEW**

1,0L

2,5-4BAR

Ø 1,4mm

CE

Pistolet natryskowy

Spray gun / Sprühpistole / Пистолет-распылитель / Фарбопульт / Szórópisztoly / Pistol de duş / Siřkací pistole / Striekacia pištoľ / Brizgalna pištoľ / Pürškimo pistoletas / Pistole-smidzinātājs / Pihustuspüstol / Пистолет - нулевузатар / Pištoľ za prskanje / Pištoľ za prskanje / Πιστόλι ψεκασμού / Pistola de aspersion / Pistola a spruzzo / Pistola de borrifar / Pistolet à projection / Spuitpistool



Ref.	☞	☞	EAN
12-530	1	0	5907558417470





Pistolet do przedmuchiwania

Blowing gun / Pistolet zum Durchblasen / Пистолет для продувания / Пистолет до продування / Lefúvató pisztoly / Pistol de baleiaj / Pistolet pro profukování / Prefukovacia pištoľ / Izpihoválna pištoľ / Prapūtimo pistoletas / Saugrūšanas pistole / Lābilopūtuspūstol / Пистолет за продуване / Pištoľ za ispuhivanje / Pištoľ za produvanje / Πιστόλι αέρος / Pistola de limpieza a chorro de aire / Pistola per soffiaggio / Pistola para soprar / Pistolet de soufflage / Afblaaspistool



Ref.			EAN
12-540	1	0	5907558417487
12-542	1	0	5907558417494



Pistolet do pompowania

Inflating gun / Pumpenpistole / Пистолет для подкачки шин / Пистолет до помпування / Kerékfúvató pisztoly / Pistol de pompare / umflare / Plnicí pistole / Pumpovacia pištoľ / Pištoľ za črpanje / Siurbimo pistoletas / Sūkņēšanas pistole / Pūstolpump / Пистолет за изпомпване / Pištoľ za pumpanje / Pištoľ za pumpanje / Πιστόλι φουσκώματος ελαστικών / Pistola para inflar / Pistola per gonfiaggio / Pistola p. Bomba / Pistolet de pompage / Pomppistool



Ref.			EAN
12-544	1	0	5907558417500



Pistolet do pompowania

Inflating gun / Pumpenpistole / Пистолет для подкачки шин / Пистолет до помпування / Kerékfúvató pisztoly / Pistol de pompare / umflare / Plnicí pistole / Pumpovacia pištoľ / Pištoľ za črpanje / Siurbimo pistoletas / Sūkņēšanas pistole / Pūstolpump / Пистолет за изпомпване / Pištoľ za pumpanje / Pištoľ za pumpanje / Πιστόλι φουσκώματος ελαστικών / Pistola para inflar / Pistola per gonfiaggio / Pistola p. Bomba / Pistolet de pompage / Pomppistool



Ref.			EAN
12-546	1	0	5907558417517

NEW

Pistolet do pompowania

Inflating gun / Pumpenpistole / Пистолет для подкачки шин / Пistolet do pompuwania / Kerékfúvató pisztoly / Pistol de pompare /umflare / Plnicí pistole / Pmpovacia pištoľ / Pištoľ za črpanje / Siurbimo pistoletas / Sūknešanas pistole / Püstolpump / Пистолет за изпомване / Pištoľ za pumpanje / Pištoľ za pumpanje / Πιστόλι φουσκώματος ελαστικών / Pistola para inflar / Pistola per gonfiaggio / Pistola p. Bomba / Pistolet de pompage / Pomppistol

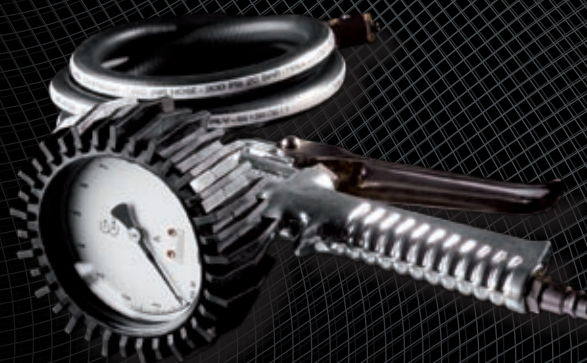

Ref.	☞	☞	EAN
12-550	1	0	5907558417524

NEW

Wężyk do pompowania

Hose for inflating gun / Schlauch zum Pumpen / Шланг к пистолету / Шланг до пистолету / Szivattyútömlő / Furtun pentru pistol de pompare / Hadička na pumrování / Hadička na pumrovanie / Cev za črpanje / Žarnelė pumpravimui / Caurulite sūknešanai / Pumbavooltik / Марнуч за напомване / Crijevo za pumpanje / Crevo za pumpanje / Εύκαμπτος σωλήνας πιστολιού / Manguera para bombear / Tubo di gonfiaggio / Mangueira p. bombar / Flexible de pompage / Pompslang



Ref.	l [mm]	☞	☞	EAN
12-552	400	1	0	5907558417531

NEW

Pistolet do mycia

Washing gun / Reinigungspistole / Пистолет-распылитель для мытья / Пistolet для мумтя / Mosópisztoly / Pistol de spălat / Pistole na mytí / Čistiaca pištoľ / Pištoľ za pranje / Plovimo pistoletas / Mazgāšanas pistole / Pesemispistol / Пистолет за миене / Pištoľ za pranje / Pištoľ za pranje / Πιστόλι πλύσης / Pistola de limpiar / Pistola per pulizia / Pistola p. Limpeza / Pistolet de lavage / Waspistol



Ref.	☞	☞	EAN
12-554	1	0	5907558417548

NEW



Pistolet do konserwacji

Maintenance gun / Wartungspistole / Пистолет-распылитель для консервации / Фарбулмът / Alváztvédő szórópisztoly / Pistol de conservare / Pistole pro údržbu / Konzervačná pištol / Pištola za nanašanje zaščite / Oro išsiurbimo pistoletas / Konservācijas pistole / Hoolduspüstol / Пистолет за консервация / Pištolj za održavanje / Pištolj za konzerviranje / Πιστόλι ψεκασμού για συντήρηση / Pistola de conservación / Pistola per manutenzione / Pistola p. Conservação / Pistolet d'entretien / Onderhoudspistool



Ref.			EAN
12-556	1	0	5907558417555

NEW



Pistolet do piaskowania

Sandblasting gun / Pistole zum Sandstrahlen / Пистолет для обработки песком / Пистолет до вискоструменевої обробки / Номактíвноú písztolý / Pistol de sablare / Piskovací pistole / Pieskovacia pištol' / Pištola za peskanje / Smėliavimo pistoletas / Smilšstrūklošanas pistole / Liivapriis / Пистолет за масно / Pištolj za pjeskarenje / Pištolj za peskarenje / Πιστόλι αμμοβολής / Pistolas de decapado por arena / Pistola per sabbatura / Pistola p. Areia / Pistolet à sablage / Zandblaaspistool



Ref.			EAN
12-558	1	0	5907558417562

NEW



Pistolet do piaskowania

Sandblasting gun / Pistole zum Sandstrahlen / Пистолет для обработки песком / Пистолет до вискоструменевої обробки / Номактíвноú písztolý / Pistol de sablare / Piskovací pistole / Pieskovacia pištol' / Pištola za peskanje / Smėliavimo pistoletas / Smilšstrūklošanas pistole / Liivapriis / Пистолет за масно / Pištolj za pjeskarenje / Pištolj za peskarenje / Πιστόλι αμμοβολής / Pistolas de decapado por arena / Pistola per sabbatura / Pistola p. Areia / Pistolet à sablage / Zandblaaspistool



Ref.			EAN
12-560	1	0	5907558417579

NEW

Ø
0,1-0,5
mm

Piasek

Sand / Sand / Песок / Писок / Homok / Nisip / Písek / Piesok / Pesek / Dirželis / Smiltis / Liiv / Колан / Pjesak / Pesak / Άμμος / Arena / Sabbia / Areia / Sable / Zand



Ref.	m [kg]	☞	☞	EAN
12-562	1	1	0	5907558417586
12-564	10	1	0	5907558417593

NEW

1/4"

0-12 BAR

60 mm

Manometr

Manometer / Manometer / Манометр / Манометр / Manómetro / Manometru / Manometr / Такомер / Manometer / Monometras / Manometers / Manometer / Манометър / Manometar / Manometar / Манόμετρο / Manómetra / Manómetro / Manómetro / Manometre / Manometer



Ref.	m [kg]	☞	☞	EAN
12-586	1	1	0	5907558417661
12-588	10	1	0	5907558417678

NEW

0-16 BAR

CE

Szybkozłączka

Quick coupler / Schnellkupplungen / Быстросменная муфта / Муфта швидкорознімна / Gyorscsatlakozó / Conector rapid / Rychlospojka / Rýchlospojka / Hitra spojka / Greitoji jungtis / Ātrsavienoņājs / Kiirühendus / Бърза връзка / Spojnica / Brzo odvajanje / Συζευκτήρας ταχείας απελευθέρωσης / Acoplador rápido / Attacco rapido / União rápida / Rapport rapide / Snelkoppeling

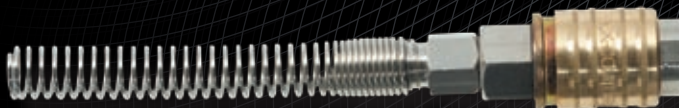

Ref.	⌀ [mm]	▶ [mm]	☞	☞	EAN
12-600	4	6	1	1	5907558417685
12-601	6	8	1	1	5907558417692
12-602	8	10	1	1	5907558417708

NEW

0-16 BAR

CE

Końcówka do szybkozłączki

Quick coupler tip / Endstück für Schnellkupplung / Наконечник быстрого соединения / Насадка для швидко рознімної муфти / Gyorscsatlakozó / Piesă de conectare rapidă / Koncovka pro rychlospojku / Nástavec rýchlospoja / Nastavek za hitro spojku / Greitaijės jungties antgalis / Ātrsavienojuma uzgalis / Kiirühendusotsak / Накрайник за бърза връзка / nastavak za spojnicu / Kraj za brzo priključivanje / Κεραλή ταχείας σύνδεσης / Boquilla para acoplador rápido / Punta per raccordo rapido con foro per tubo / Ponta do uniões rápidas / Embout pour raccord rapide / Eindstuk voor snelkoppeling



Ref.	⌀ [mm]	▶ [mm]	☞	☞	EAN
12-605	6	8	1	1	5907558417715
12-606	8	10	1	1	5907558417722



Złącze do węży

Hose connection / Schlauchverbinder / Соединители для шланга / Арматура до шлангу / Tömlöcsatlakozó / Imbinare de furtun / Spojka pro hadici / Spoj na hadicu / Konektor za cev / Jungtis žarnai / Šūtenes savienotāji / Voolikuihendused / Съединение за шланга / Spuna za cijev / Spoj za crevo / Συνδεσμοί εύκαμπτου σωλήνα / Junta para manguera / Raccordo per tubo / União p. Mangueira / Raccord pour flexible / Verbindingsstuk voor slang

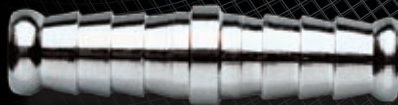

Ref.	∅ [mm]	⌀	☐	EAN
12-610	6	1	1	5907558417739
12-611	8	1	1	5907558417746
12-612	10	1	1	5907558417753
12-613	12	1	1	5907558417760



Złącze do węży

Hose connection / Schlauchverbinder / Соединители для шланга / Арматура до шлангу / Tömlöcsatlakozó / Imbinare de furtun / Spojka pro hadici / Spoj na hadicu / Konektor za cev / Jungtis žarnai / Šūtenes savienotāji / Voolikuihendused / Съединение за шланга / Spuna za cijev / Spoj za crevo / Συνδεσμοί εύκαμπτου σωλήνα / Junta para manguera / Raccordo per tubo / União p. Mangueira / Raccord pour flexible / Verbindingsstuk voor slang

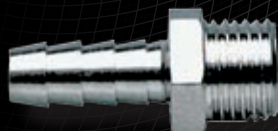

Ref.	∅ [mm]	☐ ["]	⌀	☐	EAN
12-615	6	1/4	1	1	5907558417777
12-616	10	1/4	1	1	5907558417784
12-617	10	1/2	1	1	5907558417791
12-618	12	1/2	1	1	5907558417807



Szybkozłączka

Quick coupler / Schnellkupplungen / Быстросъемная муфта / Муфта швидкокорознімна / Gyorscsatlakozó / Conector rapid / Rychlospojka / Rychlospojka / Hitra spojka / Greitoji jungtis / Ātrsavienotājs / Kiirühendus / Бърза връзка / Spojnica / Brzo odvajanje / Συζευκτικός ταχείας απελευθέρωσης / Acoplador rápido / Attacco rapido / União rápida / Rapport rapide / Snelkoppeling



Ref.	∅ [mm]	⌀	☐	EAN
12-620	7	1	1	5907558417814
12-621	8	1	1	5907558417821
12-622	10	1	1	5907558417838
12-623	12	1	1	5907558417845



Końcówka do szybkozłączki

Quick coupler tip / Endstück für Schnellkupplung / Наконечник быстрого соединения / Насадка для швидко рознімної муфти / Gyorscsatlakozó / Piesă de conectare rapidă / Концовка pro rychlospojku / Nastavec rychlospoja / Nastavek za hitro spojku / Greitaisieģis jungties antgalis / Ātrsavienojuma uzgalis / Kiirühendusotsak / Накрайник за бърза връзка / nastavek za spojnicu / Kraj za brzo priključivanje / Κεφαλή ταχείας σύνδεσης / Boquilla para acoplador rápido / Punta per raccordo rapido con foro per tubo / Punteiro do uniões rápidas / Embout pour raccord rapide / Eindstuk voor snelkoppeling

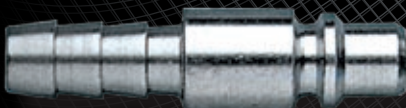

Ref.	∅ [mm]	⌀	☐	EAN
12-625	7	1	1	5907558417852
12-626	8	1	1	5907558417869
12-627	10	1	1	5907558417876
12-628	12	1	1	5907558417883

Szybkozłączka

Quick coupler / Schnellkupplungen / Быстросменная муфта / Муфта швидкокорознімна / Gyorscsatlakozó / Conector rapid / Rychlospojka / Rýchlospojka / Hitra spojka / Greitoji jungtis / Ātrsavienotājs / Kiirühendus / Бърза връзка / Spojnica / Brzo odvajanje / Συζευκτήρας ταχείας απελευθέρωσης / Acoplador rápido / Attacco rapido / União rápida / Rapport rapide / Snelkoppeling



Ref.	∅ [mm]			EAN
12-630	7	1	1	5907558417890
12-631	8	1	1	5907558417906
12-632	10	1	1	5907558417913

Szybkozłączka

Quick coupler / Schnellkupplungen / Быстросменная муфта / Муфта швидкокорознімна / Gyorscsatlakozó / Conector rapid / Rychlospojka / Rýchlospojka / Hitra spojka / Greitoji jungtis / Ātrsavienotājs / Kiirühendus / Бърза връзка / Spojnica / Brzo odvajanje / Συζευκτήρας ταχείας απελευθέρωσης / Acoplador rápido / Attacco rapido / União rápida / Rapport rapide / Snelkoppeling



Ref.				EAN
12-635	1/4	1	1	5907558417920
12-636	3/8	1	1	5907558417937
12-637	1/2	1	1	5907558417944

Końcówka do szybkozłączki

Quick coupler tip / Endstück für Schnellkupplung / Наконечник быстрого соединения / Насадка для швидко рознімної муфти / Gyorscsatlakozó / Piesă de conectare rapidă / Koncovka pro rychlospojku / Nástavec rýchlospoja / Nástavek za hitro spojko / Greitaeigis jungties antgalis / Ātrsavienojuma uzgalis / Kiirühendusotsak / Накрайник за бърза връзка / nastavak za spojnicu / Kraj za brzo priključivanje / Κεφαλή ταχείας σύνδεσης / Boquilla para acoplador rápido / Punta per raccordo rapido con foro per tubo / Ponteira do uniões rápidas / Embout pour raccord rapide / Eindstuk voor snelkoppeling



Ref.				EAN
12-640	1/4	1	1	5907558417951
12-641	3/8	1	1	5907558417968

Szybkozłączka

Quick coupler / Schnellkupplungen / Быстросменная муфта / Муфта швидкокорознімна / Gyorscsatlakozó / Conector rapid / Rychlospojka / Rýchlospojka / Hitra spojka / Greitoji jungtis / Ātrsavienotājs / Kiirühendus / Бърза връзка / Spojnica / Brzo odvajanje / Συζευκτήρας ταχείας απελευθέρωσης / Acoplador rápido / Attacco rapido / União rápida / Rapport rapide / Snelkoppeling



Ref.				EAN
12-645	1/4	1	1	5907558417975
12-646	3/8	1	1	5907558417982



Szybkozłączka

Quick coupler / Schnellkupplungen / Быстросменная муфта / Муфта швидкокорознімна / Gyorscsatlakozó / Conector rapid / Rychlospojka / Rychlospojka / Hitra spojka / Greitoji jungtis / Ātrsavienoātājs / Kiirühendus / Бърза връзка / Spojnica / Brzo odvajanje / Συζευκτηρας ταχειας απελευθέρωσης / Acoplador rápido / Attacco rapido / União rápida / Rapport rapide / Snelkoppeling

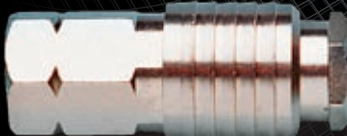

Ref.	Ø [mm]	Ø	Ø	EAN
12-650	1/4	1	1	5907558417999
12-651	3/8	1	1	5907558418002



Końcówka do szybkozłączki

Quick coupler tip / Endstück für Schnellkupplung / Наконечник быстрого соединения / Насадка для швидко рознімної муфти / Gyorscsatlakozó / Piesă de conectare rapidă / Концовка pro rychlospojku / Nástavec rychlospojka / Nástavek za hitro spojko / Greitaišigės jungties antgalis / Ātrsavienojuma uzgalis / Kiirühendusotsak / Накрайник за бърза връзка / nastavak za spojnicu / Kraj za brzo priključivanje / Κεφαλή ταχειας σύνδεσης / Boquilla para acoplador rápido / Punta per raccordo rapido con foro per tubo / Ponteiro do uniões rápidas / Embout pour raccord rapide / Eindstuk voor snelkoppeling

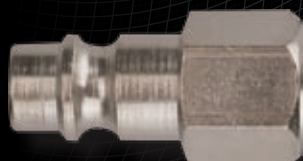

Ref.	Ø [mm]	Ø	Ø	EAN
12-655	1/4	1	1	5907558418019
12-656	3/8	1	1	5907558418026



Trójnik

Fitting T / T-Stück / Тройник / Трійник / Háromágú elosztó / Теу / Tvarovka T / T-varovka / T element / Trikojis stovas / Trejgabals / Kolmik / Тройник / T-razvodnik / Trokrako koleno cevi / Τρίπριζο / Adaptador hidráulico / Raccordo a T / Tē - T / Tē - T / T-koppelstuk



Ref.	Ø [mm]	Ø	Ø	EAN
12-661	FFF 1/2	1	1	5907558418040
12-662	FFF 1/4	1	1	5907558418057
12-663	FFF 3/8	1	1	5907558418064
12-660	FMF 1/2	1	1	5907558418033
12-680	MMM 1/4	1	1	5907558418132
12-681	MMM 1/2	1	1	5907558418149



Trójnik

Fitting T / T-Stück / Тройник / Трійник / Háromágú elosztó / Теу / Tvarovka T / T-varovka / T element / Trikojis stovas / Trejgabals / Kolmik / Тройник / T-razvodnik / Trokrako koleno cevi / Τρίπριζο / Adaptador hidráulico / Raccordo a T / Tē - T / Tē - T / T-koppelstuk



Ref.	Ø [mm]	Ø	Ø	EAN
12-670	FMF 1/4	1	1	5907558418071
12-671	FMF 3/8	1	1	5907558418088
12-672	FMF 1/2	1	1	5907558418095
12-675	FFF 1/4	1	1	5907558418101
12-676	FFF 3/8	1	1	5907558418118
12-677	FFF 1/2	1	1	5907558418125

NEW**Czwórnik**

Fitting X / Kreuzstück / Крестовина / Хрестовина / Keresztidom / Cupla X / Tvarovka / Tvarovka krížová / Křížní spoj / Ketursaké jungtis / Krustiņš / Nelik / Четириполюсник / X razvodnik / Krstac / Σταυρός διακλάδωσης / Entronque en cruz / Raccordo a croce / Cruzeta / Quadripole / Twee netwerkpoort



Ref.				EAN
12-685	FFFF 1/4	1	1	5907558418156
12-686	FFFF 1/2	1	1	5907558418163

NEW**Redukcja**

Adapter / Reduzierstück / Переходник / Перехідник / Adapter / Adaptor / Redukce / Redukcia / Adapter / Adapteris / Pāreja / Adapter / Адаптор / Redukcija / Adapter / Προσαρμογέας / Adaptador / Riduzione / Redução / Réduction / Reductiestuk



Ref.				EAN
12-690	1/2M x 1/4F	1	1	5907558418170
12-691	1/2M x 3/8F	1	1	5907558418187
12-692	3/4M x 1/4F	1	1	5907558418194
12-693	3/4M x 3/8F	1	1	5907558418200
12-694	3/4M x 1/2F	1	1	5907558418217

NEW**Zaślepka**

Hole plug / Blende / Заглушка / Заглушка / Vakdugó / Obturator / Záslepka / Záslepka / Čep / Sklendė / Noslēgs / Prunt / Зарушанка / Čep za cijev / Zarušnik / Тапа / Tapón / Tappo / Tappo cega / Pastille / Dop



Ref.				EAN
12-700	M 1/2	1	1	5907558418224
12-701	M 1/4	1	1	5907558418231
12-702	M 3/4	1	1	5907558418248
12-703	M 3/8	1	1	5907558418255

NEW**Korek spustowy wody**

Water drain plug / Wasserablass / Пробка для слива воды / Кршичка зливу води / Vízleeresztő dugó / Dop/capăt instalatii / Vypruštěcí zátka vody / Zátka na vypúšťanie vody / Zamašek za izpust vode / Vandens išleidimo kamštis / Aizbāznis ūdnes nolaišanai / Veeväljalaskekork / Тапа за източване на водата / Čep za ispuštanje vode / Čep za ispušt vode / Πύμα αποστράγγισης / Tapón de drenaje de agua / Tappo di scarico dell'acqua / Tappo para depósito de água / Bouchon de vidange d'eau / Kurk voor water



Ref.				EAN
12-705	M 1/4	1	1	5907558418262
12-706	M 3/8	1	1	5907558418279

Nasadki udarowe

Impact sockets / Schlagaufsätze / Насадки ударные / Патрони перфораторни / Ütvecsavarozó betétek / Brätare percutante / Příkladové nástavce / Příkladové nástavce / Udarni nasadni ključići / Kalimo antgaliai / Triecienuzgaļi / Löökoatsakud / Ударни наставкаи / Udarni nasadni nastavci / Udarne kapice / Υποδοχές κρουστικού ανταλλακτικού / Llaves de vaso para atornilladores de impacto / Inserti a percussione / Bocais de impacto / Douilles de choc



1/2"

x10

CrV
steel



Ref.	W [mm]	☞	☞	EAN
12-101	10-12-13-14-16-17-19-21-22-24	0	20	5907558414509

Nasadki udarowe

Impact sockets / Schlagaufsätze / Насадки ударные / Патрони перфораторни / Ütvecsavarozó betétek / Brätare percutante / Příkladové nástavce / Příkladové nástavce / Udarni nasadni ključići / Kalimo antgaliai / Triecienuzgaļi / Löökoatsakud / Ударни наставкаи / Udarni nasadni nastavci / Udarne kapice / Υποδοχές κρουστικού ανταλλακτικού / Llaves de vaso para atornilladores de impacto / Inserti a percussione / Bocais de impacto / Douilles de choc



1/2"

x11

CrV
steel



Ref.	W [mm]	☞	☞	EAN
12-102	10-11-12-13-14-16-17-19-21-22-24	0	10	5907558414516

Nasadki udarowe

Impact sockets / Schlagaufsätze / Насадки ударные / Патрони перфораторни / Ütvecsavarozó betétek / Brätare percutante / Příkladové nástavce / Příkladové nástavce / Udarni nasadni ključići / Kalimo antgaliai / Triecienuzgaļi / Löökoatsakud / Ударни наставкаи / Udarni nasadni nastavci / Udarne kapice / Υποδοχές κρουστικού ανταλλακτικού / Llaves de vaso para atornilladores de impacto / Inserti a percussione / Bocais de impacto / Douilles de choc



1/2"

x10

CrMo
steel



Ref.	W [mm]	☞	☞	EAN
12-107	10-12-13-14-15-17-19-21-22-24	0	10	5907558414547

Nasadki udarowe

Impact sockets / Schlagaußsätze / Насадки ударные / Патрони перфораторни / Ütvecsavarozó betétek / Brütare percütante / Přikleponé nástavce / Přikleponé nástavce / Udarni nasadni ključići / Kalimo antgatalai / Triecienuzgalī / Löökötsakud / Ударни наставкаи / Udarni nasadni nastavci / Udarne karice / Υποδοχές κρουστικού ανταλλακτικού / Llaves de vaso para atornilladores de impacto / Inserti a percussione / Bocais de impacto / Douilles de choc



1/2"

x9

CrMo
steel



Ref.	W	☞	☝	EAN
12-110	E10-E11-E12-E14-E16-E18-E20-E22-E24	0	20	5907558414554

Nasadki udarowe

Impact sockets / Schlagaußsätze / Насадки ударные / Патрони перфораторни / Ütvecsavarozó betétek / Brütare percütante / Přikleponé nástavce / Přikleponé nástavce / Udarni nasadni ključići / Kalimo antgatalai / Triecienuzgalī / Löökötsakud / Ударни наставкаи / Udarni nasadni nastavci / Udarne karice / Υποδοχές κρουστικού ανταλλακτικού / Llaves de vaso para atornilladores de impacto / Inserti a percussione / Bocais de impacto / Douilles de choc



3/4"

x8

CrV
steel



Ref.	W	☞	☝	EAN
12-115	26-27-29-30-32-35-36-38	0	4	5907558414523

Nasadki udarowe

Impact sockets / Schlagaußsätze / Насадки ударные / Патрони перфораторни / Ütvecsavarozó betétek / Brütare percütante / Přikleponé nástavce / Přikleponé nástavce / Udarni nasadni ključići / Kalimo antgatalai / Triecienuzgalī / Löökötsakud / Ударни наставкаи / Udarni nasadni nastavci / Udarne karice / Υποδοχές κρουστικού ανταλλακτικού / Llaves de vaso para atornilladores de impacto / Inserti a percussione / Bocais de impacto / Douilles de choc



1"

x9

CrV
steel



Ref.	W	☞	☝	EAN
12-105	27-30-32-35-36-38-41-42-50	0	2	5907558414530

Motoryzacyjne

Automotive

Автомоторный



NEO TOOLS



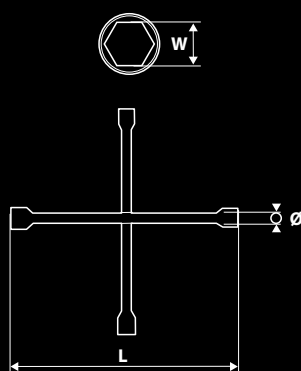

DIN
889

CrV
steel

25
years
guarantee

Klucz do kół

Wheel wrench / Radschlüssel / Ключ для колес / Ключ для монтажу кол автомобильных / Kerékkulcs / Cheie piuliță p/u demontarea și montarea roților / Klíč na kola / Klíč na kolesá teleskopický / Kľuč za avtomobilská kolesa / Raktas ratams / Riteņu atslēga / Rattaväli / Ключ за зуми / Kľuč za kotač / Kľuč za točak / Ключи для τροχούς / Llave extensible para ruedas / Chiave per ruote / Chave para filtro / Clef pour filtre / Wielsleutel

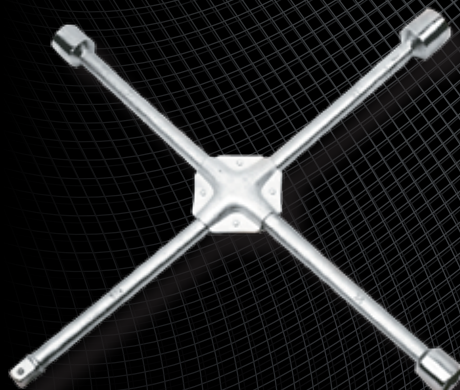

Ref.	W	Ø[mm]	L[mm]	📦	📦	EAN
11-100	17x19x22x1/2'	16	355	1	20	5907558412864



1/2"

CrV
steel

Klucz do kół

Wheel wrench / Radschlüssel / Ключ для колес / Ключ для монтажу кол автомобильных / Kerékkulcs / Cheie piuliță p/u demontarea și montarea roților / Klíč na kola / Klíč na kolesá teleskopický / Kľuč za avtomobilská kolesa / Raktas ratams / Riteņu atslēga / Rattaväli / Ключ за зуми / Kľuč za kotač / Kľuč za točak / Ключи для τροχούς / Llave extensible para ruedas / Chiave per ruote / Chave para filtro / Clef pour filtre / Wielsleutel

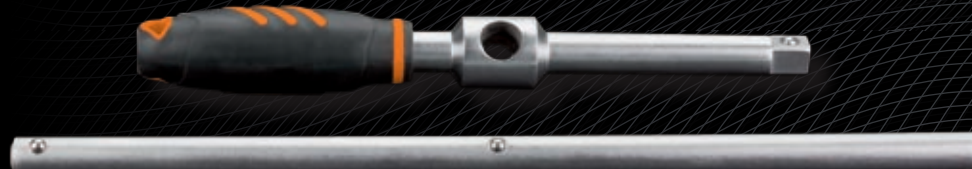

Ref.	W	📦	📦	EAN
11-101	17x19x1/2'	6	12	5907558417135



CrV
steel

Klucz do kół

Wheel wrench / Radschlüssel / Ключ для колес / Ключ для монтажу кол автомобильных / Kerékkulcs / Cheie piuliță p/u demontarea și montarea roților / Klíč na kola / Klíč na kolesá teleskopický / Kľuč za avtomobilská kolesa / Raktas ratams / Riteņu atslēga / Rattaväli / Ключ за зуми / Kľuč za kotač / Kľuč za točak / Ключи для τροχούς / Llave extensible para ruedas / Chiave per ruote / Chave para filtro / Clef pour filtre / Wielsleutel

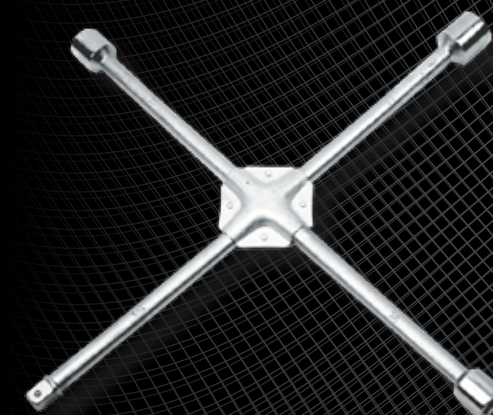
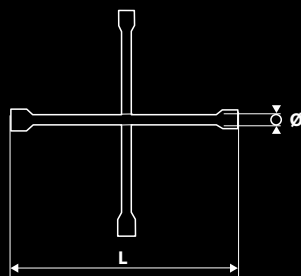

Ref.	W	Ø[mm]	L [mm]	📦	📦	EAN
11-102	24 x 27 x 32 mm, 3/4"	22	700	1	6	5907558418309





1/2"

CrV
steel

Klucz do kół

Wheel wrench / Radschlüssel / Ключ для колес / Ключ для монтажу кол автомобільних / Kerékkulcs / Cheie piuliță p/u demontarea și montarea roților / Klíč na kola / Klíč na kolesá teleskopický / Ключ за автомобилска колеца / Raktas ratams / Ritepu atslēga / Rattavõti / Ключ за зуми / Ключ за kotač / Ключ за točak / Ключи за τροχοίς / Llave extensible para ruedas / Chiave per ruote / Chave para filtro / Clef pour filtre / Wielsleutel



Ref.	W	📦	📦	EAN
11-103	17x19x21x1/2'	1	16	5907558418637

Szczypce do wyważania kół

Wheel balance pliers / Auswuchtzange / Щипцы для балансировки колес / Щипці для балансування коліс / Keréksúlyszerező fogó / Clește întrebuintat la echilibrarea roților / Kleště pro vyvažování kol / Kliešte na vyvažovanie kolies / Vulkanizerske klešče / Replēs ratu balansavimui / Knaibles ritepu balansēšanai / Tangid ratta tasakaalustamiseks / Клеши за балансиране на колела / Klješta za centriranje kotača / Klešta za balansiranje točkova / Ισοροπιητές τροχών / Pinzas de extraer ruedas / Pinza per equilibratura delle ruote / Alicatē para equilibrar rodas / Pince pour plomb masse équilibrage de roues / Tang voor wiel uitwegen



- Szczypce z młotkiem do zakładania ciężarków wyważających koła
- Funkcja docinania ciężarków
- Funkcja podważania opony
- Wewnętrzna sprężyna powrotna utrzymuje szczypce gotowe do pracy

- Pliers with a hammer for fitting wheel balancing weights
- Weight cutting function
- Tire prizing function
- Inner return spring keeps the pliers ready for work

- Клеши для установки и удаления балансировочных грузиков
- Подрезка балансировочных грузиков
- Подрезка балансировочных грузиков
- Монтажная лопатка – можно поддеть покрышку
- Внутренняя возвратная пружина возвращает клещи в рабочее положение

Ref.	L[mm]	📦	📦	EAN
11-110	250	10	50	5907558416589

Łyżka do opon

Wrecking bar / Reifenlöffel / Монтажна автомобильная / Монтувалка / Gumibröns szerelővas / Levier pentru pneu / Montážní páka na pneumatiky / Páka na pneumatiky / Žlica za pneumatike / Svirtis padangų montavimui / Lápstina riepu montāžai / Rehvilusikas / Щанга за демонтаж на зуми / Podzač za montiranje guma / Kašika za gumu / Κοιτάλα φανολιας / Llave cuchara para extraer ruedas / Leva smontaggio pneumatici / Ferramenta para rodas / Demonte-pneus / Breekijzer

CrV
steel

- Łyżki do naciągania opon na felgi i podważania
- Wykończenie z jednej strony hakowe a z drugiej wygięte
- Dwie typowe wielkości 400 i 500 mm

- Tire irons for pulling tires onto wheel rims and tire prizing
- Hooked on one side and bent on the other
- Two typical sizes: 400 and 500 mm

- Монтажни для натягивания борта покрышки на обод
- Двухсторонние, с одной стороны крючок, с другой – изогнутые
- Два типовых размера 400 и 500 мм

Ref.	L[mm]	📦	📦	EAN
11-111	400	10	20	5907558416619
11-112	500	10	20	5907558416626

NEW

x4

CrV
steel

Zestaw łomów

Go-through pry bar set / Brechstangen-set / Набор монтажек / Набор ломів / Feszítővas készlet / Set de răngi de oțel / Sada pačidel / Súprava páčidel / Komplet lomik / Laužtuvų rinkinys / Laužtū komplekts / Kangaide komplekti / Комплект щангу / Set poluga / Garnitura poluga / Σετ κουτάλες / Juego de palancas / Set palanchi / Kit de pès-de-cabra / Jeu de pieds-de-biche / Set van breekijzers



- Cztery wielkości: 6 x 200 mm, 9 x 300 mm, 11 x 450 mm, 11 x 600 mm
- Profilowane uchwyty z tworzywa sztucznego ułatwiają pracę

- Four sizes: 6 x 200 mm, 9 x 300 mm, 11 x 450 mm, 11 x 600 mm
- Profiled plastic handles for easy operation

- Четыре размера: 6 x 200 mm, 9 x 300 mm, 11 x 450 mm, 11 x 600 mm
- Профилированные ручки из пластмассы облегчают работу



Ref.	L[mm]	☞	☞	EAN
11-113	200, 300, 450, 600	1	10	5907558416633

NEW

CrMo
steel

Łyżka do opon

Wrecking bar / Reifenlöffel / Монтажка автомобильная / Монтувалка / Gumibroncs szerelővas / Levier pentru pneu / Montážní páka na pneumatiky / Páka na pneumatiky / Žlička za pneumatike / Svirts padang montavimui / Lāpstipa riepu montāžai / Rehvilusikas / Щанга за демонтаж на гуми / Podizač za montiranje guma / Kašika za gumu / Κουτάλα φανοποιίας / Llave cuchara para extraer ruedas / Leva smontaggio pneumatici / Ferramenta para rodas / Demonte-pneus / Breekijzer



Ref.	L[mm]	☞	☞	EAN
11-114	360	10	60	5907558418644

NEW

CrV
steel

Ściągacz bezwładnościowy do klocków hamulcowych

Disc brake pad puller / Bremsklotzausezieher / Инерционный съемник тормозных колодок / Знімач інерційний гальмівник колодок / Fékbetét kisedő / Extractor inertial pentru saboți de frână / Pomůcka k vytažení brzdových destiček / Stáhovák brzdových doštiček / Nepremični snemalec zavornih blokov / Stabdžiu kaladėlių nuėmėjas, inercinis / Inerces novlēcējs bremžu klūčiem / Inertne piduriklotside tōmmits / Инерционно събоа за спирачни накладки / Alat za inertno skidanje pločica kočnica / Nepokretna stega za kladice ham / Εξολκός για τακάκια / Extractor por inercia para pastillas de frenos / Estrattore inerziale per pattini freno / Sacador de sapatas de freio / Extracteur a inertie pour sabots de frein / Loze trekker voor remblokken



- Ściągacz pozwalający na łatwe wyciągnięcie zapieczonych klocków z zacisków
- Zakres ramion: 50 – 89 mm

- Slidehammer puller for easy removal of stuck brake shoes from brake calipers
- Arm span: 50 – 89 mm

- Slidehammer puller for easy removal of stuck brake shoes from brake calipers
- Рабочий диапазон: 50 – 89 мм



Ref.	Ra [mm]	☞	☞	EAN
11-120	50 - 89	1	20	5907558416701



NEW

CrV
steel

Separator

Spreader / Abscheider / Съемник / Сепаратор / Elválasztó / Separator / Separátor / Separátor / Separator / Separatorius / Separators / Separador / Сепаратор / Separator / Separator / Διαχωριστής / Separador / Separatore / Separador / Séparateur / Separator



Ref.	Ra [mm]	☞	☞	EAN
11-121	0 - 65	1	1	5907558418316

Klucz do świec

Spark plug wrench / Zündkerzenschlüssel / Ключ свечной / Ключ для свечок / Gyertyakulcs / Cheie lumînare / Klíč na svičky / Klíč sviečkový / Kľuč za vžigalno svečko / Raktas degimo žvakėms / Svečatslēga / Süütekuünla vōti / Ключ / Кључ / Кључ / Кλειδί για μπουζί / Llave para bujía / Chiave per candele / Chave p. velas / Clef à bougie / Kaarssleutel



3/8"

NEW



- Klucze do świec iskrowych
- Posiadają mechanizm ograniczający maksymalny moment dokręcający – odpowiedni do rozmiaru świcy
- Rozmiary/moment: 16 mm / 20 Nm, 21 mm / 25 Nm
- Sparking plug wrenches
- Equipped with a mechanism limiting the maximum tightening torque – appropriate for w sparking plug size
- Sizes/torque: 16 mm / 20 Nm, 21 mm / 25 Nm
- Ключи свечные искровые
- С ограничением крутящего момента, максимальный крутящий момент соответствует размеру головки
- Размеры/момент: 16 мм / 20 Nm, 21 мм / 25 Nm

Ref.	W [mm]	F [Nm]	☞	☞	EAN
11-150	16	20	10	30	5907558417142
11-151	21	25	10	30	5907558417159

Klucz do świec

Spark plug wrench / Zündkerzenschlüssel / Ключ свечной / Ключ для свечок / Gyertyakulcs / Cheie lumînare / Klíč na svičky / Klíč sviečkový / Kľuč za vžigalno svečko / Raktas degimo žvakėms / Svečatslēga / Süütekuünla vōti / Ключ / Кључ / Кључ / Кλειδί για μπουζί / Llave para bujía / Chiave per candele / Chave p. velas / Clef à bougie / Kaarssleutel



3/8"

NEW

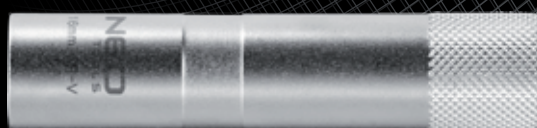

- Klucze do świec iskrowych
- Dwa rozmiary: 14 mm i 16 mm
- Dwie długości: 90 mm i 250 mm
- Typ końcówki: dwunastokątny
- Sparking plug wrenches
- Two sizes: 14 mm and 16 mm
- Two lengths: 90 mm and 250 mm
- Tip type: dodecagonal
- Ключи свечные искровые
- Два размера: 14 мм и 16 мм
- Две длины: 90 мм и 250 мм
- Тип наконечника: двенадцатигранный

Ref.	W [mm]	L [mm]	☞	☞	EAN
11-152	14	90	50	100	5907558417166
11-153	16	90	50	100	5907558417173
11-154	14	250	10	50	5907558417180
11-155	16	250	10	50	5907558417180



3/8"



Klucz do świec

Spark plug wrench / Zündkerzenschlüssel / Ключ свечной / Ключ для свечок / Gyertyakulcs / Cheie lumînare / Klíč na svíčky / Ključ sviečkový / Ključ za vžigalno svečko / Raktas degimo žvakėms / Svečatslēga / Süütekiüünla võti / Ключ / Ключ / Ключ / Ключи на пловци / Llave para bujía / Chiave per candele / Chave p. velas / Clef à bougie / Kaarssleutel



- Klucze do świec iskrowych
- Rozmiar 14 mm
- Dwie długości: 145 i 275 mm
- Klucze posiadają przegub dla zapewnienia komfortu pracy
- Magnetyczna końcówka
- Sparking plug wrenches
- Size 14 mm
- Two lengths: 145 mm and 275 mm
- Wrenches have joints for comfortable operation
- Magnetic tip
- Ключи свечные искровые
- Размер 14 мм
- Две длины: 145 мм и 275 мм
- С шарниром для комфортной работы
- Магнитный наконечник

Ref.	W [mm]	L [mm]	📦	📦	EAN
11-156	14	145	15	120	5907558417203
11-157	14	275	20	40	5907558417210



3/8"



Klucz do świec

Spark plug wrench / Zündkerzenschlüssel / Ключ свечной / Ключ для свечок / Gyertyakulcs / Cheie lumînare / Klíč na svíčky / Ključ sviečkový / Ključ za vžigalno svečko / Raktas degimo žvakėms / Svečatslēga / Süütekiüünla võti / Ключ / Ключ / Ключ / Ключи на пловци / Llave para bujía / Chiave per candele / Chave p. velas / Clef à bougie / Kaarssleutel



- Klucze do świec iskrowych
- Posiadają mechanizm ograniczający maksymalny moment dokręcający – odpowiedni do rozmiaru świecy
- Rozmiary/moment: 16 mm / 20 Nm, 21 mm / 25 Nm
- Typ „T”: dł. ramienia: 440 mm szerokość rekojści: 200 mm, dł. nasadki: 125 mm
- Sparking plug wrenches
- Equipped with a mechanism limiting the maximum tightening torque – appropriate for w sparking plug size
- Sizes/torque: 16 mm / 20 Nm, 21 mm / 25 Nm
- „T” type: arm length : 440 mm handle thickness: 200 mm, socket length:
- Ключи свечные искровые
- С ограничением крутящего момента, максимальный крутящий момент соответствует размеру головки
- Размеры/момент: 16 мм / 20 Nm, 21 мм / 25 Nm
- Тип „Т”: длина: 440 мм, ширина рукоятки: 200 мм, длина головки: 125 мм

Ref.	W [mm]	F [Nm]	📦	📦	EAN
11-158	21	25	10	20	5907558417227
11-159	16	20	10	20	5907558417234



3/8"

x6

CrV
steel



Klucze do świec żarowych

Joined glow plug socket set / Glühkerzen-Steckschlüsselsatz / Набор ключей к накаливаемым свечам / Ключи до свечок розжарення / Izzítóggyertya kulcsok / Chei pentru buji cu incandescentă / Klíče na žhavicí svíčky / Klúče na žeravice svečky / Ključ za žarilne svečke / Raktaskaitinimo žvakėms / Kvēlsveču atslēgas / Küünlavõtmed / Ключове за нагретелни свещи / Ключ за свјећнице / Кључеви за свеће / Σετ κλειδίων για αναφλεκτήρες πρακτώσεως / Llaves para bujía de precalentamiento / Chiavi per candele / Jogo de chaves para velas incandescentes / Clés pour bougies de réchauffage / Sleutels voor gloeibougies



Ref.	W [mm]	📦	📦	EAN
11-160	8, 9, 10, 12, 14, 16	1	10	5907558418651



NEW

1/2"

x6

CrV
steel**Zestaw nasadek do wtryskiwaczy w silnikach diesla**

Diesel injection socket set / Aufsatzset für Einspritzungen in Dieselmotoren / Хаб. Насадок к форсунок в дизель. Двигателя / Хабір насадок до дизельних інжекторів / Dízel porlasztócsúcs készlet dugókulcs készlet / Set de coliere pentru injectoare la motoare diesel / Sada nástavců na trysky dieselových motorů / Súprava nástavcov na vstrekačové v dieselových motoroch / Komplet nasadnih ključev za injektorje na dizelskih motorjih / Antigali rinkiñys dizeliniñ varikliñ purkštukams / Uzgalu komplekts dízela motora sprauslām / Diiselmootori pihustiotsakute komplekt / Комплект накрайници за инжектори за дизелови деуазамени / Set nasadnih ključeva za injektore dizelskih motora / Garnitura nasadki za ubrizgavanje u dizel-motor / Set ακροφύσια εγχυτήρων κινητήρα ντίζελ / Juegos de casquillos de inyección para motor diesel / Set bussole per iniettori diesel / Kit de bocais para injetores - motores diesel / Jeu de manchons d'injecteurs pour moteurs diesel / Set van doppen voor diesel motor inspuiters



- Specjalistyczne nasadki do instalacji wtryskiwaczy
- Okienka w nasadkach pozwalają na odpowiednie ustawienie wtrysku przy montażu oraz na wykręcanie sond i wtryskiwaczy bez demontażu przewodów
- Specialty sockets for injector installations
- Sockets are open-sided to make it possible to properly set injectors during the installation and to unscrew probes and injectors without the removal of cables
- Специальные головки для дизельных форсунок
- Отверстия в головках позволяют соответствующим образом отрегулировать момент впрыска, а также снимать форсунки и лямбда-зонд (датчик кислорода) без демонтажа топливopроводов



Typ nasadki / Socket Type / Тип головки	Do pojazdów marek / For Vehicles / Для обслуживания автомобилей марок
Na pomarańczowo zaznaczone typy nasadek do nowych silników danych marek Socket types for new engines of specific makes have been marked orange / Оранжевый цветом отмечены типы головок для новых двигателей данных автомобилей	
1/2", 21 mm x 90 mm, 12-kaćna / dodecagonal / 12-гранная	Ford Duratorq
1/2", 22 mm x 80 mm, 12-kaćna / dodecagonal / 12-гранная	Nissan, VW
1/2", 22 mm x 110 mm, 6-kaćna / hexagonal / 6-гранная	Audi, BMW, Mercedes, Rover, Seat, Vauxhall, Volvo, VW
1/2", 27 mm x 80 mm, 12-kaćna / dodecagonal / 12-гранная	BMW, Fiat, Ford, Peugeot
1/2", 28 mm x 80 mm, 12-kaćna / dodecagonal / 12-гранная	LGV-Scania, Volvo
1/2", 28 mm x 83 mm, 6-kaćna / hexagonal / 6-гранная	VM 2.4D/2.5D Engined Alfa Romeo, Chrysler, Land Rover, Rover

Ref.	☞	☞	EAN
11-200	1	10	5907558416541

NEW

1/2"

x4

CrV
steel**Zestaw nasadek do wtryskiwaczy w silnikach diesla**

Diesel injection socket set / Aufsatzset für Einspritzungen in Dieselmotoren / Хаб. Насадок к форсунок в дизель. Двигателя / Хабір насадок до дизельних інжекторів / Dízel porlasztócsúcs készlet dugókulcs készlet / Set de coliere pentru injectoare la motoare diesel / Sada nástavců na trysky dieselových motorů / Súprava nástavcov na vstrekačové v dieselových motoroch / Komplet nasadnih ključev za injektorje na dizelskih motorjih / Antigali rinkiñys dizeliniñ varikliñ purkštukams / Uzgalu komplekts dízela motora sprauslām / Diiselmootori pihustiotsakute komplekt / Комплект накрайници за инжектори за дизелови деуазамени / Set nasadnih ključeva za injektore dizelskih motora / Garnitura nasadki za ubrizgavanje u dizel-motor / Set ακροφύσια εγχυτήρων κινητήρα ντίζελ / Juegos de casquillos de inyección para motor diesel / Set bussole per iniettori diesel / Kit de bocais para injetores - motores diesel / Jeu de manchons d'injecteurs pour moteurs diesel / Set van doppen voor diesel motor inspuiters



- Specjalistyczne nasadki do instalacji wtryskiwaczy
- Okienka w nasadkach pozwalają na odpowiednie ustawienie wtrysku przy montażu oraz na wykręcanie sond i wtryskiwaczy bez demontażu przewodów
- Specialty sockets for injector installations
- Sockets are open-sided to make it possible to properly set injectors during the installation and to unscrew probes and injectors without the removal of cables
- Специальные головки для дизельных форсунок
- Отверстия в головках позволяют соответствующим образом отрегулировать момент впрыска, а также снимать форсунки и лямбда-зонд (датчик кислорода) без демонтажа топливopроводов

1/2", 27 mm x 78 mm, 12-kaćna / dodecagonal / 12-гранная
1/2", 22 mm x 78 mm, 12-kaćna / dodecagonal / 12-гранная
1/2", 22 mm x 110 mm, 6-kaćna / hexagonal / 6-гранная
1/2", 28 mm x 78 mm, 12-kaćna / dodecagonal / 12-гранная

Nasadki pasują do następujących marek samochodów / The sockets fit vehicles of the following makes / Головки подходят для обслуживания следующих автомобилей:

Osobowe / Passenger / Легковые:

Alfa Romeo, Audi, BMW, Chrysler, Ford, Mercedes, Peugeot, Rover, Seat, Skoda, Opel/Vauxhall, Volvo

Terenowe / SUV / Внедорожники:

Chrysler Voyager, Jeep Cherokee, Opel Frontera VM 41 B, Landrover Discovery Motor VM 2.5L TD, Ford Maverick 2.7L TD, Nissan Terrano TD 2.5L + 2.7L, Isuzu/Opel 1.5D / 1.7TD

Dostawcze / Delivery / Автофургоны:

Fiat, Ford, VW, Mercedes

Cieżarowe / Trucks / Грузовые:

Mercedes, MAN, MP2 Sensor Mercedes Benz Actros, silniki 457, 541, 542, 604, 605, 606



Ref.	☞	☞	EAN
11-206	1	20	5907558417128

NEW

x7
CrV
steel

Nasadki do sondy lambda i wtryskiwaczy

Oxygen sensor and fuel injectors wrench set / Aufsätze für lambda-sonden und einspritzdüsen / Набор насадок для лямбда-зонда и форсунок / Насадки до лямбда-зонда і форсунок / Csőkulcs készlet lambda szondához és befecskendezőhöz / Ajutaj pentru sonda lambda și injectoare / Klíče na lambda sondy a vstříkovací trysky / Nastavce na lambda sondu a vstrekovače / Nasadni ključji za sondo lambda in injektorji / Galvičij rinkiņys lambda zondai ir purkštukams / Lambda sondes un sprauslu uzgali / Lambda sondi otsakud ja pihustid / Награішчці за лямбда сонда і за ін'ектары / Nasadni ključevi za lambda sondu ubrizgivača / Nastavci za sondu lambda i brizgalice / Σετ καρδιάκια και ακροφύσια για αισθητήρα λямбда και εγχυτήρες / Casquilles para sonda lambda y para inyector / Bussale per sonda lambda e iniettori / Bocais para a sonda lambda e injetores / Douilles pour sondes lambda et injecteurs / Doppen voor lambdasonde en inspuisers



- Specjalistyczne nasadki do instalacji sond lambda i wtryskiwaczy
- Różne typy odpowiednie do aut popularnych na europejskich drogach
- Okienka w nasadkach pozwalają na odpowiednie ustawienie wtrysku przy montażu oraz na wykręcenie sond i wtryskiwaczy bez demontażu przewodów

- Specialty sockets for lambda probe and injector installations
- Various types suitable for popular European cars
- Sockets are open-sided to make it possible to properly set injectors during the installation and to unscrew probes and injectors without the removal of cables

- Специальные головки для лямбда-зонда и дизельных форсунок
- Типы головок соответствуют автомобилям, популярным на европейском рынке
- Отверстия в головках позволяют отрегулировать момент впрыска, а также снимать форсунки и лямбда-зонд без демонтажа топливопроводов



Nasadka sondy lambda / Lambda probe socket / Головка для лямбда-зонда	1/2", 29 mm x 90 mm
Nasadka sondy lambda / Lambda probe socket / Головка для лямбда-зонда	3/8", 22 mm x 90 mm
Nasadka do wtryskiwacza / Injector socket / Головка для форсунок	1/2", 27 mm x 85 mm
Nasadka czujnika podciśnienia i sondy lambda / Socket for vacuum sensor and lambda probe / Головка для датчика вакуума и лямбда-зонда	3/8", 22 mm x 85 mm
Nasadka czujnika oleju i sondy lambda / Socket for oil sensor and lambda probe / Головка для датчиков давления масла и лямбда-зонда	3/8", 30 mm x 74 mm
Nasadka sondy lambda / Lambda probe socket / Головка для лямбда-зонда	1/2", 22 mm x 50 mm (do długich sond lambda / for long lambda probes / для длинного лямбда-зонда)
Nasadka sondy lambda / Lambda probe socket / Головка для лямбда-зонда	3/8", 22 mm x 30 mm (do nisko osadzonych sond lambda / for low seated lambda probes / для лямбда-зонда с глубокой посадкой)

Ref.	📦	📦	EAN
11-201	1	10	5907558416688

Zestaw kluczy czopowych do wtryskiwaczy

Tooth socket for injection nozzle / Zapfenschlüssel-set für einspritzdüsen / Набор шиповых ключей для форсунок / Набор шипових ключів до форсунок / Dugókulcs készlet jívókatartó hornyos anyához / Set de chei pentru ace de injectoare / Sada klíčů na vstříkovací trysky / Suprava čapových klíčů do vstrekovačov / Komplet zatičňích klíčův za injektorje / Raktų rinkinys purkštukams / Sprauslu atslėgių komplekts / Pihustivaradavõtmete komplekt / Комплект экстракторов за дюзуи / Set udubljenih ključeva za ubrizgivače / Garnitura alen ključeva za brizgalice / Σετ οδοντωτά κλειδιά εγχυτήρων / Juego de llaves para inyectores / Set chiavi a bussola per iniettori / Kit de chaves para injetores / Jeu de douilles pour injecteurs / Doppleutels voor inspuisers

NEW

1/2"
x4
CrV
steel



Ref.	📦	📦	EAN
11-202	1	10	5907558416695

Typ nasadki / Socket type / Тип головки	Odpowiedni dla marki pojazdu / Fits vehicles of the following makes Для обслуживания автомобилей марок
1/2", 72 mm, 4 zęby / 4-toothed / 4 зуба	Mercedes Trucks silniki: OM401/421, OM403/423, LA, A, OM470
H32 (sześciokątna / hexagonal / шестигранная), 70 mm, 4 zęby / 4-toothed / 4 зуба Z gwintem wewnętrznym / With internal thread M14 / С внутренней резьбой M14	Merce des Trucks, Neoplan, Setra
1/2", 120 mm, 3 zęby / 3-toothed / 3 зуба	Mercedes Trucks
H32 (sześciokątna / hexagonal / шестигранная), 120 mm, 4 zęby / 4-toothed / 4 зуба	MAN, Mercedes Trucks

Nasadki mogą pasować także do innych aut, niewymienionych wyżej / Sockets can fit other vehicles not listed above / Ключи (головки) подходят также для обслуживания других автомобилей, которые не перечислены в таблице

NEW

x3

CrMo
steel

Klucze nasadowe do sondy lambda

Oxygen sensor socket wrench / Aufsatzschlüssel für lambda-sonde / Торцевые головки для лямбда-зонда / Ключи торцевые до лямбда-зонду / Dugókulcsok lambda szondához / Chei tubulare pentru sonda lambda / Nástrčné kľúčy pro sondy lambda / Nástavcové kľúčy na lambda sondu / Nasadni kľučiči za sonda lambda / Galvutės liambda zondui / Muciņatslēgas lambda zondei / Lambda sondi vāti / Ключови накрайници за лямбда сонда / Nasadni kľučiči za lambda sondu / Kľučič patikač za sonda lambda / Καρυδάκια για αισθητήρα λямбда / Llave de vaso para sonda lambda / Chiavi a bussola persona lambda / Chaves articuladas para a sonda lambda / Clé à sonde lambda / Dopsleutels voor lambdasonde



- Specjalistyczne nasadki do sond lambda
- Okienka w nasadkach pozwalają na montaż bez demontażu przewodów
- Nasadki pasują do popularnych aut osobowych poruszających się po europejskich drogach

- Specialty sockets for lambda probes
- Open-sided for lambda probe fitting without the removal of cables
- The sockets fit popular European cars

- Специальные головки для лямбда-зонда
- Благодаря отверстиям в головках, отсутствует риск повреждения топливных трубок
- Головки подходят для обслуживания большинства автомобилей, передвигающихся по европейским дорогам

Nasadka końcowej sondy lambda (gorącej) / The socket for end lambda probes (hot) / Головка для горячего лямбда-зонда

1/2", 22 mm x 50 mm

Nasadka czujnika podciśnienia i sondy lambda (do sond nisko osadzonych) / The socket for end lambda probes (hot) / Головка для горячего лямбда-зонда

3/8", 22 mm x 30 mm

Nasadka czujnika podciśnienia i sondy lambda / The socket for vacuum sensor and lambda probe / Головка для датчика вакуума и лямбда-зонда

3/8", 22 mm x 80 mm

Ref.	☞	☞	EAN
11-203	1	20	5907558416763



Klucz do sondy lambda

Oxygen sensor socket wrench / Schlüssel für lambda-sonde / Ключ для лямбда-зонда / Ключ до лямбда-зонду / Kulcs lambda szondához / Cheie pentru sonda lambda / Kľič na lambda sondy / Kľúč na lambda sondu / Kľuč za sonda lambda / Raktas liambda zondui / Lambda zondes atslēga / Lambda sondi vāti / Ключ за лямбда сонда / Kľuč za lambda sondu / Kľuč za sondu lambda / Кλειδί αισθητήρα λямбда / Llave para sonda lambda / Chiave per sonda lambda / Chave para a sonda lambda / Clé à sonde lambda / Sleutel voor lambdasonde

NEW

3/8"



- Nasadka do długich sond lambda i tam gdzie złącze przewodów nie pozwala na zastosowanie typowej nasadki do sond ze szczeliną
- Rozmiar: 22 mm

- The socket is suitable for long lambda probes and wherever cable connectors do not allow for using typical probe sockets with a gap
- Size: 22 mm

- Головка для снятия длинных датчиков кислорода, а также для работы в местах, в которых невозможно использовать типовую головку для лямбда-зонда с зазором
- Размер: 22 мм

Ref.	☞	☞	EAN
11-204	10	100	5907558416749

Klucz do sondy lambda

Oxygen sensor socket wrench / Schlüssel für lambda-sonde / Ключ для лямбда-зонда / Ключ до лямбда-зонду / Kulcs lambda szondához / Cheie pentru sonda lambda / Kľič na lambda sondy / Kľúč na lambda sondu / Kľuč za sonda lambda / Raktas liambda zondui / Lambda zondes atslēga / Lambda sondi vāti / Ключ за лямбда сонда / Kľuč za lambda sondu / Kľuč za sondu lambda / Кλειδί αισθητήρα λямбда / Llave para sonda lambda / Chiave per sonda lambda / Chave para a sonda lambda / Clé à sonde lambda / Sleutel voor lambdasonde

NEW



- Nasadka do krótkich sond lambda
- Rozmiar: 22, dł. 90 mm

- The socket is suitable for short lambda probes
- Size: 22, length: 90 mm

- Головка для коротких лямбда-зондов
- Размер: 22, длина 90 мм

Ref.	☞	☞	EAN
11-205	12	72	5907558416756





VAG

Przyrząd do blokowania rozrządu

Camshaft locking tool / Nockenwellenarretierung / Инструмент для блокирования распределительных механизмов / Стопор напінзвалу / Motorvezérlés rögzítő / Dispositiv de blocarea distribuției / Přístroj pro blokování rozvodů / Zariadenie na blokovanie rozvodov / Orodje za blokado gredi / Paskirstymo mechanizmui blokavimo / Motora sadales vārpstu fiksators / Mootori nukkvõlli lukusti / Уред за блокиране на газоразпределителния механизъм / Alat za blokiranje radilice / Uredaj za blokiranje / Εργαλείο κλειδώματος των εκκεντροφόρων / Dispositivo de bloqueo de correa de distribución / Attrezzo di blocco dell'albero a camme / Ferramenta p. bloqueio da engrenagem de distribuição / Outil de blocage de distribution / Toestel voor vergrendeling van nokkenas



Ref.			EAN
11-207	5	50	5907558418668



VAG

Przyrząd do blokowania rozrządu

Camshaft locking tool / Nockenwellenarretierung / Инструмент для блокирования распределительных механизмов / Стопор напінзвалу / Motorvezérlés rögzítő / Dispositiv de blocarea distribuției / Přístroj pro blokování rozvodů / Zariadenie na blokovanie rozvodov / Orodje za blokado gredi / Paskirstymo mechanizmui blokavimo / Motora sadales vārpstu fiksators / Mootori nukkvõlli lukusti / Уред за блокиране на газоразпределителния механизъм / Alat za blokiranje radilice / Uredaj za blokiranje / Εργαλείο κλειδώματος των εκκεντροφόρων / Dispositivo de bloqueo de correa de distribución / Attrezzo di blocco dell'albero a camme / Ferramenta p. bloqueio da engrenagem de distribuição / Outil de blocage de distribution / Toestel voor vergrendeling van nokkenas



Ref.			EAN
11-208	5	50	5907558418675



VAG

1.4
1.6

Przyrząd do blokowania rozrządu

Camshaft locking tool / Nockenwellenarretierung / Инструмент для блокирования распределительных механизмов / Стопор напінзвалу / Motorvezérlés rögzítő / Dispositiv de blocarea distribuției / Přístroj pro blokování rozvodů / Zariadenie na blokovanie rozvodov / Orodje za blokado gredi / Paskirstymo mechanizmui blokavimo / Motora sadales vārpstu fiksators / Mootori nukkvõlli lukusti / Уред за блокиране на газоразпределителния механизъм / Alat za blokiranje radilice / Uredaj za blokiranje / Εργαλείο κλειδώματος των εκκεντροφόρων / Dispositivo de bloqueo de correa de distribución / Attrezzo di blocco dell'albero a camme / Ferramenta p. bloqueio da engrenagem de distribuição / Outil de blocage de distribution / Toestel voor vergrendeling van nokkenas



Ref.			EAN
11-210	18	36	5907558418682

NEW



Szczypce do uszczelniaczy zaworowych

Valve steam seal pliers / Zange für Ventilpackung / Щипцы для замены масляемных колпачков / Щипцы для опивозимних ковпачки / Szeleptőművés kiséző fogó / Clește pentru etanșatori de suprae / Kleště na těsnění ventilů / Kliešte na ventilové tesnenia / Klešče za ventilna tesnila / Vožtuvy sandarinimo žiedų replės / Knaibles vārstu blīvēt / Ventilītihtenditangid / Клеуци за вентилни уплътнителни / Klijesta za zaprtivne ventile / Kliešta za zaprtivanje ventila / Λαβίδα αντικατάστασης σφραγίδας μίχου βαλβίδας / Pinzas para calafate de válvula / Pinza per guarnizioni valvole / Alicates para vedadores de válvulas / Pince a joints de queue de soupapes / Tang voor ventielafdichting



- Specjalny kształt końcówki pozwala na odpowiedni chwyt uszczelniaczy
- Special tip shape allow for proper seal gripping
- Специальная форма губок обеспечивает соответствующий захват

Ref.	L [mm]	☞	☝	EAN
11-220	270	12	48	5907558416596

NEW



Szczypce z linką do opasek zaciskowych

Pliers for band clips with a cord / Zange mit band für Klemmschellen / Гибкий зажим шлангов / Щипцы до затискиних хомутів із троском / Tömölgyűrfogó hosszabbítóval / Clește cu cablu pentru brățare de strângere / Kleště s lankem na samosvorné hadicové spony / Kliešte flexibilné na hadicové spony / Klešče za objemke / Spyruoklinės replės sąvaržoms nuimti / Knaibles ar trosi savilcējiem / Trossiga klambritangid / Клеуци за скобу с жило / Klijesta s sajilom za stezinu traku / Kliešta za šelne sa sajilom / Εύκαμπτος σφιγκτήρας ελαστικών σωλήνων / Pinzas con cuerda para abrazaderas / Pinze con fune per morsetti / Alicates para abraçadeiras / Pince a cable pour colliers de serrage / Tang met lijn voor klemringen

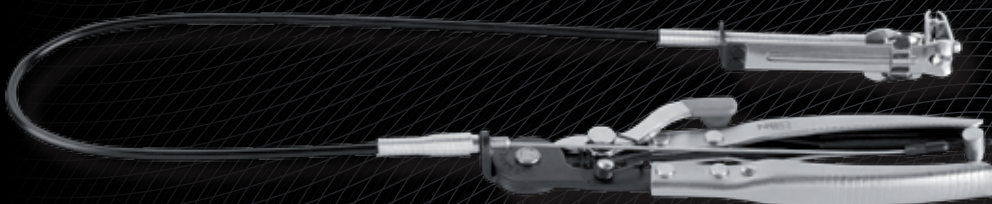

- Do opasek sprężynujących na przewodach olejowych i wodnych etc.
- For spring clips on oil and water hoses
- Dla prужинных хомутов топливных, масляных и водяных шлангов и т.п.
- Do pracy w miejscach trudnodostępnych
- For difficult to reach places
- Для работы в труднодоступных местах
- Długość giętkiej części: 630 mm
- Flexible section length: 630 mm, handle section length: 210 mm
- Длина гибкой части: 630 мм, длина части с рукояткой: 210 мм
- Długość części z rękojścią: 210 mm
- Total length: 840 mm, clamping range: 0 – 45 mm
- Полная длина: 840 мм., диапазон зажима: 0 – 45 мм
- Długość całkowita: 840 mm
- Zasięg ścisiku: 0 – 45 mm

Ref.	L [mm]	☞	☝	EAN
11-221	840	6	36	5907558416602

NEW



Szczypce do opasek

Clamp pliers / Zange für Kraftstoffleitungen / Щипцы для хомутов / Щипцы для шлангов / Bilincsfogó / Clește / Kleště na spony / Kliešte na hadicové spony / Klešče za vzmetne objemke / Replės žarnelių žiedų užspaudimui / Savilcēju knaibles / Kaablisidemet tangid / Щипцы за проводнищи на зарпачомо / Klijesta za stiskanje / Kliešta za žicu / Λαβίδα στεφανιών στερέωσης / Alicates para bridas / Pinza per fascette / Pinças para abraçadeiras / Pince de serrage



Ref.	☞	☝	EAN
11-222	1	54	5907558418545

NEW



Szczypce

Pliers / Zange / Клеуци / Плоскозубици / Fogókészlet / Clește plat / Kleště / Kliešte / Klešče / Replés / Knaiblju / Näpitsate / Клеуци / Klijesta / Klesta / Συλλογή πειστών / Alicates / Pinza / Pinças / Pince / Tangen

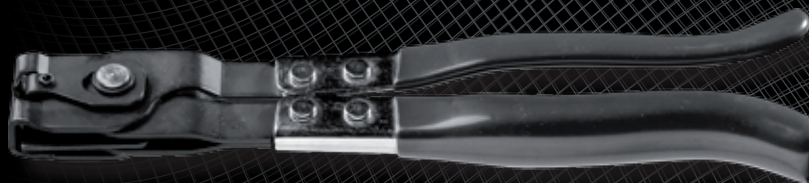

Ref.			EAN
11-223	6	48	5907558418552

NEW

x3



Szczypce zaciskowe z tworzywa

Flexible line clamp / Gripzange aus Kunststoff / Набор зажимов с фиксатором / Κλιπυ δαβηλνι πλαστικουι / Őnzáró fogó, műanyag / Clește de strângere din plastic / Plastové svěrací kleště / Zvieracie plastové kliešte / Plastične klešče za prešcip cevi / Replés stabdžij šlangelems užpausti / Plastmasas saspiešanas knaibles / Plastist lukustangid / Σταζαυυ κλευυυ οτ πλαστωα / Stezna klijesta od umjetnog materijala / Plastična klešta / Σετ αφυκτηρεσ με μηχανισμó ασφάλισης / Tenzas abrazaderas de plástico / Pinza oclusiones tubo in plastica / Pinças de plástico / Pince de serrage en plastique / Krimptang van kunststof



Ref.			EAN
11-224	1	48	5907558418699

NEW



Klucz do filtra oleju

Oil filter wrench / Schlüssel für ölfilter / Съёмник масляных фильтров / Ключ для олеювнх фильтрье / Olajsűrőszedő / Cheie pentru filtre de ulei / Klíč na olejový filtr / Klíč na olejový filter / Kļuč za olini filter / Raktas tepalo filtrui / Ellas filtru atslēga / Ölfiltrivőti / Ключ за маслен филтър / Kļuč za filtre za ulje / Kļuč za filter za ulje / Κλειδι αφαιρεσης φίλτρου λαδιού / Llave para filtros de aceite / Chiave per filtri dell'olio / Chave para filtros de óleo / Cle filtre a huile / Filtersleutel



- Klucz zaciskowy-opaskowy do odkręcania filtra oleju
- Automatische blokada ścisisku
- Strap-type wrench for unscrewing oil filters
- Automatic grip lock

- Ключ для снятия масляного фильтра
- Автоматическая фиксация при зажиме

Ref.	Ra [mm]			EAN
11-230	60 - 73	6	36	5907558416640
11-231	73 - 85	6	36	5907558416657
11-232	85 - 95	6	36	5907558416664
11-233	95 - 111	6	36	5907558416671

NEW

3/8"

1/2"



Klucz do filtra oleju

Oil filter wrench / Schlüssel für Ölfilter / Съёмник масляных фильтров / Ключ для масляных фильтров / Olajszűrőszedő / Cheie pentru filtre de ulei / Klíč na olejový filtr / Klíč na olejový filter / Kľuč za olejní filter / Raktas tepalo filtrui / Elļas filtra atslēga / Ölfiltrivõtö / Ключ за маслен филтър / Kľuč za filtre za ulje / Kľuč za filter za ulje / Κλειδί αφαίρεσης φίλτρου λαδιού / Llave para filtros de aceite / Chiave per filtri dell'olio / Chave para filtros de óleo / Cle filtre a huile / Filtersleutel



Ref.	Ra [mm]	📏	📦	EAN
11-234	65 - 120	6	24	5907558418323

NEW

3/8"

1/2"

x30



Zestaw kluczy nasadowych do filtra oleju

Car type oil filter wrench set / Steckschlüsselsatz für Ölfilter / Набор торцовых ключей масляному фильтру / Набор накидных ключів до масляного фільтру / Dugókulcs-készlet olajsűrőhöz / Set de chei tubulare pentru filtru de ulei / Sada miskovitých klíčů na olejové filtry / Súprava nástavcových klúčov na olejový filter / Set nasadnih kľučev za olejní filter / Galvučių rinkinys tepalo filtrui / Elļas filtra mucinātslēgu komplekts / Ölfiltrī radrunvõtmete komplekt / Комплект гаечни ключове за масления филтър / Garnitura nasadnih kľučeva za filter ulja / Garnitura kľučeva natikača za filtre za ulje / Σετ μπουλονόκλειδα για φίλτρο λαδιού / Juego de llaves de vaso para filtro de aceite / Completo di chiavi a bussola per il filtro dell'olio / Jogo de chaves tubulares para filtro de óleo / Jeu de clés à douille pour filtre à huile / Set van dopseutels voor oliefilter

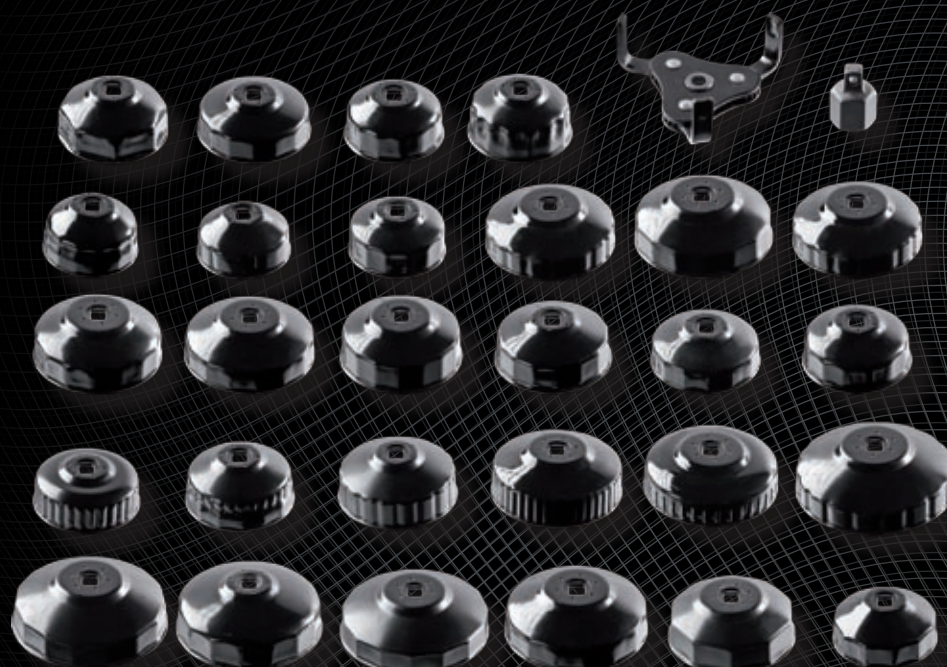

Ref.	Ra [mm]	📏	📦	EAN
11-236	65 - 108	1	3	5907558418712



3/8"

x18

CrV
steel



Klucze do spustu oleju

Oil drainer set / Ölablassschlüssel / Ключи для слива масла / Ключи для сливания оливи / Olajleeresztó kulcs készlet / Chei pentru dop de scurgerea uleiului / Klíče na vypuštění oleje / Sada klíčův na vypuštění oleje / Vijaki za spuščanje olja / Raktai alyvos išleidimui / Eļļas nolaišanas atslēgas / Öllikorgi võitmed / Ключовете за източване на масло / Ključevi za ispuštanje ulja / Ključevi za ispuštanje ulja / Σετ αποστράγγισης λαδιού / Llaves para evacuación de aceite / Chiavi per il tappo dell'olio / Chaves para evacuação de óleo / Clés pour la vidange d'huile / Sleutels voor oliedreininge



Zastosowanie / Application / Применение:

Hex 8 mm: BMW, Ford, GM

Hex 9 mm: GM

Hex 10 mm: Ford

Hex 12 mm: Fiat, Lancia, Peugeot

Hex 14 mm: Lancia, Mercedes

Hex 17 mm: Audi, VW, BMW, Austin

Square 7, 8 mm: Citroen, Peugeot, Renault, Talbot, Volvo

Square 11 mm: Ford

Square 13.1 mm: Nissan, Subaru

Square 3/8": Honda, Mazda, Renault, Saab, Volvo

Square (5/16"), 10 mm Female, Square: 10 mm: do skrzyń biegów i mechanizmów dyferencyjnych różnych marek aut np. / for gearboxes and differential mechanisms of various makes / для коробки передач и дифференциала автомобилей разных марок: BMW, Ford, Renault, Toyota

Triangular: 10 mm Renault

M16 Spline (Tamp-proof): Audi A4 i A6

• Zestaw nasadek do odkręcania spustów oleju 3/8" – 18 cz.
• Szeroka gama typów i rozmiarów końcówek do większości aut poruszających się po europejskich drogach

• Socket set for unscrewing oil drains 3/8" – 18 pcs.
• A wide range of types and sizes for a majority of European cars

• Набор головок для масляной пробки 3/8" – 18 шт.
• Широкая гамма типов и размеров головок для большинства автомобилей, перемещающихся по нашим дорогам

Ref.			EAN
11-235	1	10	5907558417098

Zaciskacz do pierścieni

Piston ring compressor / Ringklemme / Оправка поршневых колец / Затискич до кільця / Dugattyűgyűrű szorító szalag / Stränggator de inele / Svěrka na kroužky / Pás na stahovanie piestných krúžkov / Obročni prižemnik / Žiedy suspaudejas / Gredzenu saspiedejš / Vārusulgur / Стяга за пръстени / Stezaljka za prstenje / Stezač za prsten / Συμπιεστής βακτηλίων εμβόλου / Compresor para anillos / Morsetto per anelli / Fixador de anéis / Colier de serrage / Ringklem

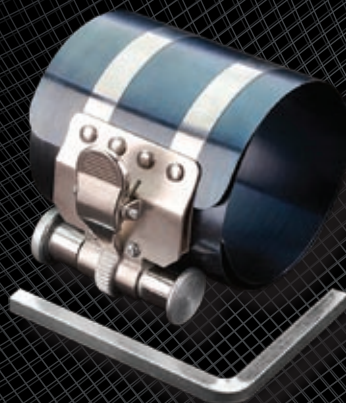

Ref.	Ra [mm]			EAN
11-250	50 - 125	1	60	5907558418330
11-251	90 - 175	1	60	5907558416565

NEW

21
BAR**Miernik ciśnienia sprężania**

Compression tester / Verdichtungsdruckmesser / Компрессометр бензиновый / Компрессометр / Adapterkészlet kompressziómérőhöz / Aparat de măsurat compresia / Měřicí přístroj kompresního tlaku / Merač kompresného tlaku. / Merilec pritiska adapter / Kompresijos matuoklis / Kompresijas manometrs / Manometer adapterite komplekt / Компрессометр / Mjerač pritiska / Merač pritiska sabijanja / Συμπιεσόμετρο βενζίνης / Medidor de aire comprimido / Misuratore pressione di compressione / Medidor de pressão de compressão / Compressiometre compression / Meter van persdruk



- Miernik kompresji do pomiarów ciśnienia sprężania w cylindrach silników spalinowych benzynowych
- Zestaw zawiera adapter pasujący do większości silników aut osobowych i dostawczych
- Maksymalny zakres pomiaru – 21 barów

- Compression pressure gauge for measuring compression pressure in petrol combustion engine cylinders
- The set includes an adapter suited for a majority of passenger and delivery vehicles
- The maximum measurement range is – 21 bars

- Компрессометр (тестер давления) для измерения давления в бензиновых двигателях
- В комплект входит адаптер, который подходит к большинству двигателей легковых и грузовых автомобилей
- Диапазон измеряемого давления – до 21 бар

Ref.	📦	📦	EAN
11-261	1	20	5907558416725

NEW

70
BAR

x16

DIESEL

Miernik ciśnienia sprężania diesel

Compression pressure in a diesel engine / Verdichtungsdruckmesser dieselmotor / Изм давления компресси в дизел двигателе / Компрессометр для дизельн двигуние / Diesel motor kompressziómérő / Aparat de măsurat compresia diesel / Sada na seřizování vstřikovacích trysek dieselových motorů / Merač kompresného tlaku na dieselových motoroch / Merilec pritiska diesel / Dizeliniis kompresijos matuoklis / Kompresijas manometrs, dizelmotoriem / Manometer diisel / Компрессометр за дизелови двигателю / Mjerač kompresije diesel / Merač pritiska sabijanja dizel / Μετρητές συμπίεσης κινητήρα νιζέλ / Medidor de aire comprimido diesel / Misuratore pressione di compressione diesel / Medidor de pressão de compressão diesel / Compressiometre diesel / Meter van persdruk diesel



- Miernik kompresji do pomiarów ciśnienia sprężania w cylindrach silników wysokoprężnych (diesla)
- Zestaw zawiera różne adaptory pasujące do większości silników aut osobowych i dostawczych
- Maksymalny zakres pomiaru – 70 barów

- Pressure gauge for measuring compression pressure in diesel engine cylinders
- The set includes various adapters suited for a majority of passenger and delivery vehicle engines
- The maximum measurement range – 70 bars

- Компрессометр для измерения давления в дизельных двигателях
- В комплект входят адаптеры, которые подходят к большинству двигателей легковых и грузовых автомобилей
- Диапазон измеряемого давления – до 70 бар

Ref.	📦	📦	EAN
11-262	1	6	5907558416732

NEW

Leżanka warsztatowa

Car creeper / Werkstattliege / Лежанка рабочая / Візок на роликах для / роботи під автомобілем / Szerelő ágy / Sezlong de atelier / Dllenská lehátka / Montážne ležadlo / Delavniški ležalnik / Sulankstoma lova, dirbtuvėms / Darba guļamkrēsls / Veerevalus / Мотторско килимче / Radionička ležaljka / Radionički kauč / Επιλώστρα συνεργείου / Camilla de taller / Lettino sottomacchina / Carrinho de oficina / Divan d'atelier / Werkplaatsbank

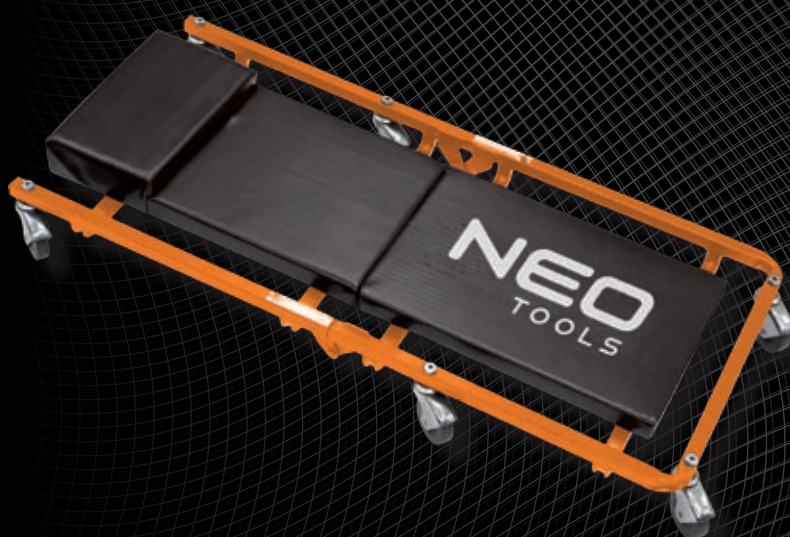

Ref.			EAN
11-600	1	1	5907558418347

Chwytek magnetyczny

Magnetic holder / Magnetgreifer / Магнитный захват / Тримач магнітний / Mágneses csavarkiszedő / Graifär magnetic / Magnetická úchytka / Magnetický zdvihák / Magneto držalo / Magnetinis laikiklis / Magnētiskais satvērejs / Magnethaarats / Магнитен захват / Magnetska hvatajka / Magnetni hvatač / Μαγνητική αρπάγη / Agarrador magnético / Compasso da officina / Caçamba magnética / Preneuse magnétique / Magnetisch houder

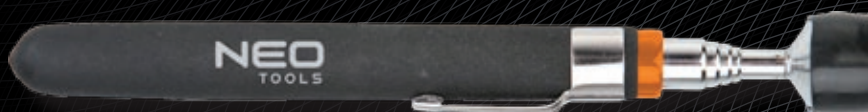

Ref.			EAN
11-610	1	200	5907558418569

Chwytek magnetyczny

Magnetic holder / Magnetgreifer / Магнитный захват / Тримач магнітний / Mágneses csavarkiszedő / Graifär magnetic / Magnetická úchytka / Magnetický zdvihák / Magneto držalo / Magnetinis laikiklis / Magnētiskais satvērejs / Magnethaarats / Магнитен захват / Magnetska hvatajka / Magnetni hvatač / Μαγνητική αρπάγη / Agarrador magnético / Compasso da officina / Caçamba magnética / Preneuse magnétique / Magnetisch houder

NEW



Ref.			EAN
11-611	1	100	5907558418576

NEW

Lusterko inspekcyjne

Inspection mirror / Inspektionsspiegel / Зеркало инспекционное / Дзеркальце інспекційне / Vizsgálótükör / Oglindă de inspectie / Zrcadlo pro inspekční kontroly / Inšpekčné zrkadlo / Kontrolno ogledalo / Vaizdo veidrodēlis / Inspekcijas spoguļis / Kontrollspiegel / Контролно огледалце / Kontrolno ogledalo / Oględalo za inspekciju / Καθρεπτάκι ελέγχου / Espejo de inspección / Specchietto da ispezione / Espelho de inspeção / Miroir d'inspection / Inspectiespiegel



Ref.			EAN
11-612	1	200	5907558418583

NEW

PP

x4

Zestaw dłut z tworzywa

Set of plastic scrapers / Meißelsatz aus Kunststoff / Набор пластмассовых шпателей / Набор пластикових шпательів / Vésőkészlet, műanyag / Set de dălți din plastic / Sada plastových dlát / Súprava plastových dlát / Set plastičnih strgal / Plastikinių grandiklių rinkinys / Plastmasas šaberu komplekts / Plastpeilīte komplekt / Комплект от пластмассову днema / Set dljeta od umjetnog materijala / Garnitura plastičnih dleta / Σετ πλαστικές ξίστερες / Juego de formones para plástico / Completo di scalpelli in plastica / Jogo de cinzéis de plástico / Jeu de bédanes en plastique / Set van kunststof beitels



Ref.			EAN
11-613	12	24	5907558418729

NEW

Miska magnetyczna

Magnetic tray / Magnetschüssel / Поддон магнитный / Піддон магнітний / Mágneses tálcá / Tava magnetica / Magnetická miska / Magnetická miska / Magnetna posoda / Magnetinis dubenėlis / Magnētiskais trauks / Magnetkauss / Магнитен картер / Magnetska posuda / Magnetna činija / Μαγνητικός δίσκος / Plato magnético / Vaschetta magnetica / Tacho magnético / Récipient magnétique / Magnetische opvangbak



Ref.	L x W [mm]			EAN
11-614	245 x 145	1	24	5907558419702
11-615	360 x 140	1	12	5907558419719
11-616	270 x 290	1	6	5907558419726

Podnośnik słupkowy

Бottle jack / Säulenhebergerät / Домкрат гидравлический бутылочный / Домкрат пляшкови / Emelőszármaly / Cric coloană / Zvedák pistový / Stĺpkový zdvihák / Dvigalka / Hidraulinis keltuvas / Mastu pacēlājs / Latī-tungraud / Колонен подъемник / Stupna dizalica / Stubasta dizalica / Γρύλος υδραυλικός μπουκαλάς / Gato hidráulico de botella / Sollevatore a colonna / Elevador com colunas / Cric bouteille / Paalhijstoestel

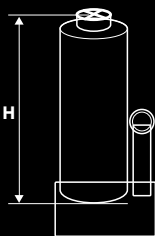

- Podnośniki do zastosowań profesjonalnych
- Cztery wielkości: 5T, 10T, 15T, 20T
- Podnośniki posiadają odpowiednie certyfikaty i dopuszczenia

- Jacks for professional applications.
- Four sizes: 5T, 10T, 15T, 20T
- Jacks have appropriate certificates and approvals.

- Профессиональные домкраты
- Грузоподъемность : 5T, 10T, 15T, 20T
- Домкраты имеют все необходимые сертификаты

Ref.	Fmax [t]	Hmax [mm]	Hmin [mm]	📦	📦	EAN
11-702	5	212	468	1	6	5907558416893
11-703	10	220	483	1	5	5907558416909
11-704	15	231	498	1	5	5907558416916
11-705	20	241	521	1	4	5907558416923

Podnośnik przesuwny

Floor jack / Schiebeheber / Домкрат подкатной / Домкрат / Olajemelő / Cric de podea / Přenosný zvedák / Zdvihák hydraulický vozík / Hidraulčna dvigalka / Domkratas / Pacēlājs / Tungraud / Крик / Hidraulčna auto dizalica / Hidraulčna auto dizalica / Γρύλος τρολλέι / Gato hidráulica / Sollevatore scorrevole / Elevador de deslize / Cric mobile / Schuifhijstoestel



1.25t



AL



- Lekki i mocny podnośnik profesjonalny
- Udźwig: 1.25T
- Zakres podnoszenia: 300 mm
- Dzięki użyciu aluminium w konstrukcji podnośnika, jest on bardziej odporny na nieprzyjazne środowisko pracy
- Posiada odpowiednie certyfikaty i dopuszczenia

- Light and robust professional jack.
- Lifting capacity: 1.25T
- Lifting range: 300 mm
- Owing to the usage of aluminium in the jack construction, it is more resistant to unfavourable working conditions.
- The jack has appropriate certificates and approvals.

- Легкий и надежный профессиональный подкатной домкрат
- Грузоподъемность: 1.25T
- Диапазон подъема: 300 мм
- Благодаря использованию алюминия в конструкции, домкрат устойчив к неблагоприятным воздействиям в рабочей зоне
- Имеет все необходимые сертификаты

Ref.	[t]	📦	📦	EAN
11-730	1.25	1	1	5907558416930

NEW**2.5t**H
455mm
MAX
MIN
85mm**AL****CE**

Podnośnik przesuwny

Floor jack / Schiebeheber / Домкрат подкатной / Домкрат / Olajemelő / Cric de podea / Přenosný zvedák / Zdvihák hydraulický vozík / Hidraulická dvigalka / Domkratas / Pacēlājs / Tungraud / Крук / Hidraulická auto dizalica / Hidraulická auto dizalica / Γρύλος τράβλεϊ / Gato hidráulico / Sollevatore scorrevole / Elevador de deslize / Cric mobile / Schuifhijshoestel



- Podnośnik o niskim profilu przeznaczony do podnoszenia aut nisko zawieszonych
- Udźwig: 2.5 T
- Posiada odpowiednie certyfikaty i dopuszczenia
- Low-profile jack for lifting low suspended vehicles
- Lifting capacity: 2.5 T
- The jack has appropriate certificates and approvals.
- Низкопрофильный подкатной домкрат предназначен для автомобилей с низким клиренсом
- Грузоподъемность: 2.5 Т
- Имеет все необходимые сертификаты

Ref.	[t]			EAN
11-731	2.5	1	1	5907558416947

Podstawki pod samochód

Jack stands / Kfz-Unterlagen / Подставки автомобильные / Підставка під автомобіль / Emelőláb / Suport de ridicare / Podpěra raněnka / Podpera raněnka / Podstavki za hidraulično dvigalko / Automobilišnis domkratas / Paliktņis zem auto / Tungraus alused / Стойка за кола / Držač za auto dizalicu / Drzac za auto dizalicu / Γρύλος σταθερός / Soporte para coche / Sollevatori per autovetture / Suporte para carro / Supports pour voiture / Autosteunen

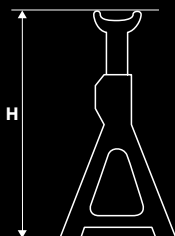
**x2****NEW**

Ref.	[t]	H [mm]			EAN
11-750	3	290 - 435	1	1	5907558418361
11-751	2	278 - 423	1	1	5907558418378

NEW

Wciągarka łańcuchowa

Chain block / Kettenwinde / Лебедка цепная / Таль ланцюгова / Láncos csőrlő / Trálu cu lant / Retězový kladkostroj / Reízonyí zdvihadák / Veržna dvigalka / Grandininé gervé / Кэδες νινά / Кеттвинтс / Верхняя лебедка / Lančani podizáč / Lančana dizalica / Βαρούλκο με αλυσίδα / Cabria de cadena / Paranco a catena / Guincho de corrente / Treuil à chaîne / Kettingtakel



Ref.	[t]	L [m]	☞	☞	EAN
11-760	1	3	1	1	5907558418385
11-761	2	3	1	1	5907558418392
11-762	3	3	1	1	5907558418408
11-763	5	3	1	1	5907558418415

Podnośnik warsztatowy

Shop crane / Werkstattheber / Внутривнехової кран / Кран гаражний / Műhelydarú / Cric de atelier / Dìlenský zvédok / Dielenský zdvihadák / Dvigalka / Keltuvās darbtuvēms / Profesionālais pacēlājs / Töökojatungraud / Подъёмоч / Radionička dizalica / Radionička dizalica / Γερανός για γκαράζ / Gato de taller / Cric da officina / Elevador de oficina / Vérin d'atelier / Werkplaats hijstoestel

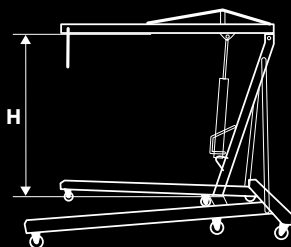

NEW



Ref.	[t]	H [mm]	☞	☞	EAN
11-720	2	25-2382	1	1	5907558419665

Trawers

Load leveler / Traverse / Τραβερς / Τραβερσα / Emelőgerenda / Travers / Traverza / Traverza / Traverza / Skersinė sija / Traverss / Traavers / Τραβερσα / Traverza / Traversa / Τραβέρσα / Nivelador / Traversa di sollevamento / Travesseira / Traverse / Leveler

NEW



Ref.	[t]			EAN
11-721	0.75	1	1	5907558419672

Uniwersalny ściągacz do przegubów

Tie rod end lifter / Universelle gelenkabzieher / Унив. Съем. Шаровых шарнирных соед. / Знімач шарнірів універсальний / Univerzális csukló lehúzó / Extractor universal pentru articulații / Univerzální stahovák kloubů / Univerzálny stahovák čarov / Univerzalni snemalec zglobov / Universalus šarnyrų nuėmėjas / Universālais šarnīru novilcājs / Universaalsed klambritõmmitsad / Универсална скоба за шарнири / Univerzalni skidač za zglobove / Univerzalna stega za zglobove od / Εξολκείας αρθρώσεων γενικής χρήσης / Extractor universal de juntas / Estrattore universale per snodi / Sacador universal de articulações / Extracteur de rotule universel / Universele trekker voor verbindingstukken

NEW



- Ściągacz do rozłączania połączeń przegubowych
- Dwie wielkości narzędzie - maksymalna średnica trzpienia: 17 mm i 20 mm
- Используется в целях демонтажа шаровых шарниров
- Два рабочих размера - 17 мм и 20 мм
- Используется в целях демонтажа шаровых шарниров
- Два рабочих размера - 17 мм и 20 мм

Ref.	ø [mm]			EAN
11-800	17	1	20	5907558416510
11-801	20	1	20	5907558416527

Ściągacz do przegubów

Ball joint puller / Gelenkabziehvorrichtung / Съемник шарниров / Пристрій для зняття шарнірів / Gömbcsukló lehúzó / Extractor articulații sferice / Stahovák kloubů / Stahovák na gulavé čary / Snemalec / Nuėmiklis šarnyrams / Novilcājs / Kuullidestõmmits / Скоба за болтове / Izvlakač / Radarciğer / Κρικονόλαγχο για καστανές / Extractor de juntas de rótula / Tenditore per giunti a snodo / Ponta de aperto de articulações / Arrache-articulations / Trekker voor spilverbindingen

NEW



Ref.	ø [mm]			EAN
11-802	19	1	20	5907558418422

Ścigacz do przegubów

Ball joint puller / Gelenkziehvorrichtung / Съёмник шарниров / Пристрій для зняття шарнірів / Gámbcsukló lehúzó / Extractor articulații sferice / Stahovák kloubů / Stahovák na gulavé čapy / Snemalec / Nuemiklis šarnyrams / Novilcājs / Kuulliiidestömmits / Скоба за болтөөе / Izvlakač / Radarciger / Κροκοτάλακκο για κοστανιές / Extractor de juntas de rótula / Tenditore per giunti a snodo / Ponta de aperto de articulações / Arrache-articulations / Trekker voor spilverbindingen

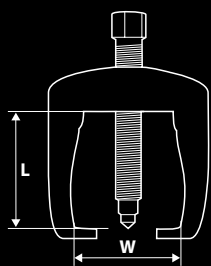

NEW

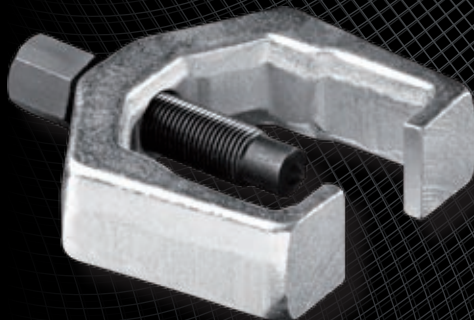

Ref.	L [mm]	W [mm]			EAN
11-803	45	27	1	20	5907558418439
11-804	65	32	1	20	5907558418446

Dźwignia do przegubów

Lever for articulated joints / Hebel für Gelenke / Рычаг для шарниров / Вахль до шарнірів / Csuklólehúzó / Levier de articulation / Подпѣра kloubů / Рѣка к ъаром / Vilice za zglobе / Vyřiq svirtis / Šarniru svira / Klambrikang / Лост за шарнири / Paluga za zglobove / Paluga za zglobove / Μοχλός μεντεσδών / Palanca para rótulas / Alavanca p. Articulações / Levier pour articulations / Hefboom voor spilverbindingen



NEW

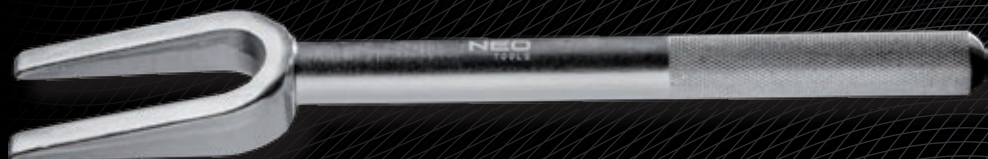

Ref.	L [mm]			EAN
11-805	300	1	12	5907558418590
11-806	400	1	12	5907558418606

Ściągacze do sprężyn

Spring pullers / Abzieher für Feder / Съёмные приспособления для пружин / Знімачі пружин / Rugólehúzó / Ancore de arcuri / Stahováky pružin / Stahováky pružin / Izvlakači za vzmeti / Spyruoklių spaustai / Atsperu nepemama ierice / Vedrutömmitsad / Скобы за пружину / Skidači za opruge / Stega za oprugu / Εξωκρέας ελασπίων / Extractor de muelles / Pressori per molle / Ponta de aperto para molas / Extracteurs de ressorts / Trekkers voor veren

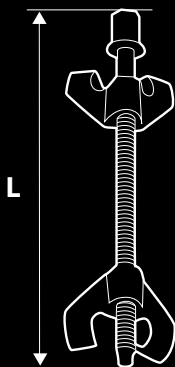

NEW



Ref.	L [mm]			EAN
11-807	300	1	15	5907558418453



Ściągacze do sprężyn

Spring pullers / Abzieher für Feder / Съёмные приспособления для пружин / Знімачі пружин / Rugóelhúzó / Ancore de arcuri / Stahováky pružin / Stahováky pružin / Izvlekači za vzmeti / Spyruoklių sprastai / Atsperu nepaėmata ierėse / Vedrutõtmitsad / Скоби за пружини / Skidači za opruge / Stega za oprugu / Εξολκείς ελατηρίων / Extractor de muelles / Pressori per molle / Ponta de aperto para molas / Extracteurs de ressorts / Trekkers voor veren

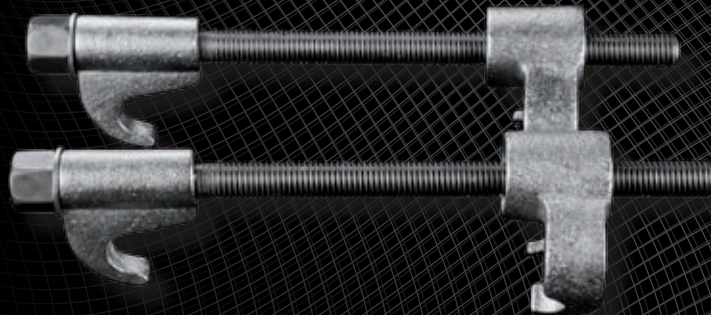

Ref.	L [mm]	☞	☞	EAN
11-808	300	1	10	5907558418460

Ściągacze do sprężyn

Spring pullers / Abzieher für Feder / Съёмные приспособления для пружин / Знімачі пружин / Rugóelhúzó / Ancore de arcuri / Stahováky pružin / Stahováky pružin / Izvlekači za vzmeti / Spyruoklių sprastai / Atsperu nepaėmata ierėse / Vedrutõtmitsad / Скоби за пружини / Skidači za opruge / Stega za oprugu / Εξολκείς ελατηρίων / Extractor de muelles / Pressori per molle / Ponta de aperto para molas / Extracteurs de ressorts / Trekkers voor veren



Ref.	L [mm]	☞	☞	EAN
11-809	300	10	20	5907558418477

Ściągacz dwuramienny i separator

Gear puller set / Abzieher mit zwei schenkeln und ausscheider / Съёмник универсальный с сепаратором / Знімач двоплечевий і сепаратор / Csarágylehúzó kengyel és elválasztó együttes / Extractor universal cu două brațe și separator / Sada dvouramenný stahovák a oddělovač / Súprava dvojrarmenný stahovák a separátor / Komplet dvokrakega snemalca in ločilnika / Dvišakių nuėmėjų rinkinys su separatorium / Divplecu novilcēja un separatora komplekts / Kaheharuline tõtmits ja sepaarator / Комплект двураменна стяга със сепаратор / Set dvokraki skidač i separator / Garnitura dvokraka stega i separator / Εξολκείς γενικής χρήσης με διαχωριστή / Juego de extractores de dos brazos y separador / Set estrattore universale e separatore / Kit sacador de 2 garras e separador / Jeu d'extracteurs a 2 bras et separateur / Tweearmig trekker en separator

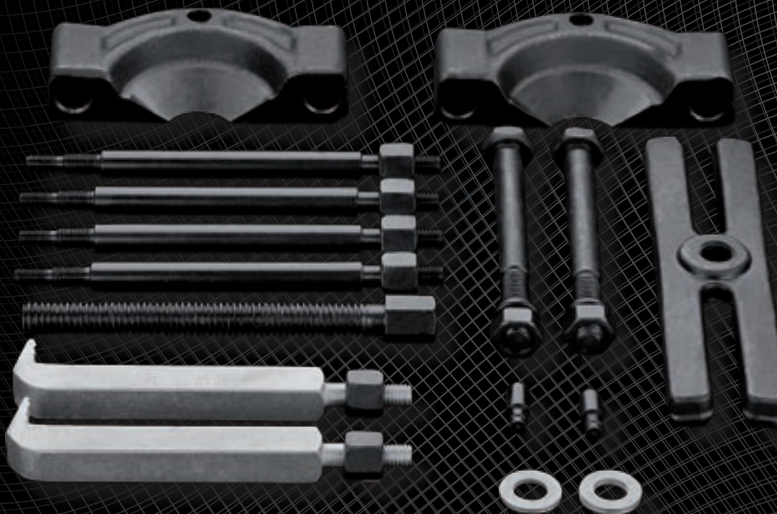

- Zestaw do separacji elementów połączonych wspólnie jak łożyska, koła zamachowe, rolki itp.
- Zakres separatora: max 43 mm
- Zakres ściągacza: 35 – 75 mm

- The set is used for separating axially connected elements, such as bearings, flywheels, rolls, etc.
- Separator range: max. 43 mm, Puller range: 35 – 75 mm, Plastic case

- Набор для снятия соосно установленных элементов, таких как подшипники, маховики и т.п.
- Диапазон сепаратора: max 43 мм, Диапазон съёмника: 35 – 75 мм, Пластмассовый кейс

Ref.	☞	☞	EAN
11-810	1	4	5907558416572

NEW



Ściągacz do piast

Wheel hub puller / Abzieher für Radnaben / Съёмное приспособление для ступиц / Знімач маточин / Kerékagy lehúzó / Ancoră de butuc / Stahovák hlavy kola / Stahovák náboja / Izvlačać za pesta / Stebulių spaustai / Rumba poręmatana ierice / Rattarummu tõmmits / Скоба за втулки / Skidač za glavčine / Stega za glavčinu / Εξολκίας πλήμης / Extractor de cubos de ruedas / Estrattore per mozzi / Ponta de aperto / Extracteur de moyeux / Trekker voor naaf



Ref.			EAN
11-811	5	20	5907558418484

Ściągacz do łożysk

Gear puller / Lagerabziehvorrichtung / Съёмник подшипников / Пристрій для зняття підшипників / Csarágylehúzó / Extractor elicoidal / Stahovák ložisek / Stahovák dvojamenný / Snemalec / Guolių nuėmiklis / Novilcējs gultņiem / Hammasratla tõmmits / Скоба за лагери / Izvlačać / Radapciger / Κρικοπάλακα για άξονες τριβής / Extractor de cojinetes / Tenditore per cuscinetti / Ponta de aperto para rolamentos / Arrache-roulements / Lageronderbank

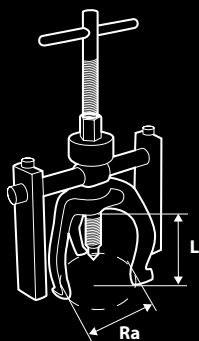

NEW

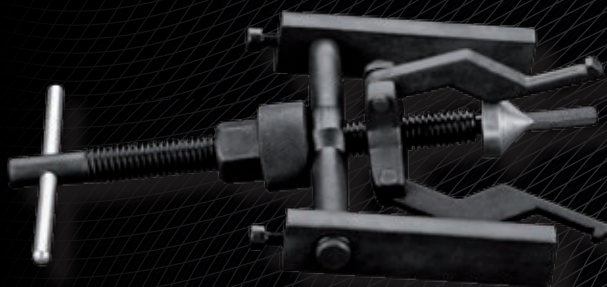

Ref.	L [mm]	Ra [mm]			EAN
11-812	70	32 - 64	1	20	5907558418491

Ściągacz do łożysk

Gear puller / Lagerabziehvorrichtung / Съёмник подшипников / Пристрій для зняття підшипників / Csarágylehúzó / Extractor elicoidal / Stahovák ložisek / Stahovák dvojamenný / Snemalec / Guolių nuėmiklis / Novilcējs gultņiem / Hammasratla tõmmits / Скоба за лагери / Izvlačać / Radapciger / Κρικοπάλακα για άξονες τριβής / Extractor de cojinetes / Tenditore per cuscinetti / Ponta de aperto para rolamentos / Arrache-roulements / Lageronderbank

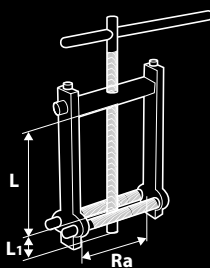

NEW



Ref.	L [mm]	L ₁ [mm]	Ra [mm]			EAN
11-813	100	20	24 - 55	1	30	5907558418507

Ściągacz do zaworów

Overhead valve spring compressor / Ventilfederspanner / Устройство для демонтажа клапанов двигателя / Знімач пружин шарнірів клапанів з верхнім розташуванням / Szeleprugófesztő fogó / Ancoră de supape / Nástroj na demontáž ventilů motorů / Vytahovač ventilov / Izvlekač ventila motorja / Guoliu, skriemulių nuėmėjai / Motora vārstu novilcējs / Ventililõmmits / Устройство за демонтажу на клапани / Alat za skidanje ventila / Stega za ventile / Εξολκείας βαλβίδων κινητήρα / Extractor de válvulas / Pressore per molle delle valvole / Aparelho de tirar válvulas / Léve-soupape / Trekker voor ventielen

CrV
steel

NEW

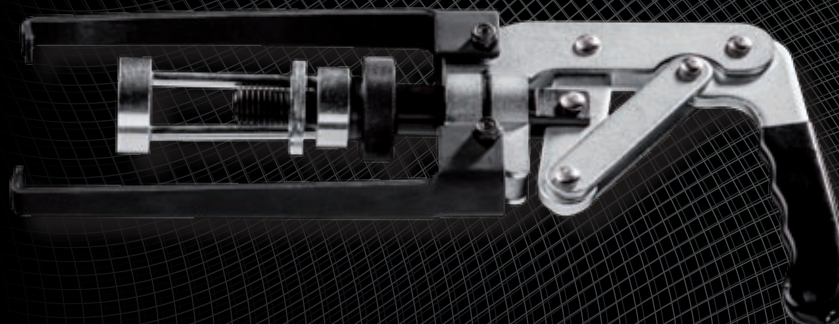

Ref.			EAN
11-814	6	24	5907558418736

Ściągacz do wtrysków (diesel)

Diesel injector puller / Abzieher für Einspritzdüsen (Diesel) / Ударный съёмник форсунок / Знімач форсунок (дизель) / Diesel porlasztó kisedő / Ancoră de injectori (diesel) / Vytahovač vstříkovačů (diesel) / Vytahovač vstrekov (diesel) / Izvlekač za dizelske injektorje / Purkštuku ištirkējās dyzeliniams variklams / Dizela sprauslu novilcējs / Pihustiõmmits (diesel) / Уред за впръскване / Alat za skidanje brizgaljki (diesel) / Stega za brizganje (diesel) / Κρουστικός εξολκείας μπεκ / Extractor para inyección (diesel) / Estrattore per iniettori / Aparelho de tirar injetores (diesel) / Extracteur d'injecteur (diesel) / Trekker voor injectiemotor (diesel)

CrMo
steel

NEW



Ref.			EAN
11-815	1	20	5907558418743

Ściągacz do koła kierownicy

Steering wheel puller / Abzieher für Lenkungsrad / Съёмное устройство рулевого колеса / Знімач керма / Kormánykerék lehúzó / Ancoră de volan / Stahovák volantu / Stáhovák volantu / Izvlekač za volan / Vairo traukės nuėmiklis / Stūres rata noņemama ierīce / Juhtratta tõmmits / Сноба за колелото на волана / Skidač kotača volana / Stega za upravljač / Εξολκείας τιμονιού / Extractor de volante / Estrattore per volante / Ponta de aperto para volante / Extracteur de volant / Trekker voor stuurwiel

NEW



Ref.			EAN
11-816	5	20	5907558419696

NEW

x13

Zestaw do alternatora

Combined sockets for alternator / Lichtmaschinen-Schlüsselsatz / Набор для альтернатора / Набор до генератора змінного струму / Szeleprugófeszítő fogó / Set de alternator / Sada na alternátor / Súprava pre alternátor / Set za alternator / Rinkinys kintamosios srovės generatoriui / Maiņstrāvas ģeneratora instrumentu komplekts / Generatori padrunvõtmete komplekt / Комплект за альтернатора / Garnitura za alternator / Garnitura za alternator / Σετ για εναλλακτρά / Juego para alternador / Kit per montaggio e smontaggio alternatori / Jogo de acessórios para alternador / Kit d'alternateur / Set voor wisselstroomgenerator



Ref.	📦	📦	EAN
11-820	1	10	5907558418750

Ściągacz dwuramienny

2 jaws puller / Abzieher mit zwei schenkeln / Съёмник подшипников 2-х лапчатый / Знімач двооплечевий / Kétkarmós csapágyelhúzó / Extractor cu două brațe / Stahovák dvouramenný / Dvojramenný stahovák / Dvokraki snemalec / Nuērtējas, divšakis / Divplecu novilcējs / Kaheharuline tõmmits / Двураменна сноба / Dvostruki odvajač / Dvokraka stega / Εξολκείας έναρριων τριβέων με 2 σιαγόνες / Extractor de dos brazos / Estrattore a due braccia / Sacador de 2 garras / Extracteur a 2 bras / Tweearmig trekker



- Ściągacze do mniejszych elementów i łatiej zamocowanych
- Trzy wielkości 3 cale (75 mm), 4 cale (100 mm) i 6 cali (150 mm)
- Profilowane końce chwytaków ochraniają przed zniszczeniem elementów separowanych

- Pullers for smaller and lightly fitted elements
- Three sizes: 3 inches (75 mm), 4 inches (100 mm) and 6 inches (150 mm)
- Profiled gripping tips protect elements being separated.

- Съёмники для снятия небольших и слабо закрепленных элементов
- Три размера: 3 дюйма (75 мм), 4 дюйма (100 мм) и 6 дюймов (150 мм)
- Профилированные концы захватов предохраняют элементы от повреждения



Ref.	L [mm]	📦	📦	EAN
11-850	75	1	50	5907558416817
11-851	100	1	50	5907558416824
11-852	150	1	50	5907558416831

NEW

Ściągacz trójramienny

3 jaws puller / Abzieher mit drei schenkeln / Съёмник подшипников 3-х лапчатый / Знімач трьохпалцевий / Háromkörmös csapágyelhúzó / Extractor cu tr / Stahovák třiramenný / Trojramenný stahovák / Trikraki snemalec / Nuemėjās, trišakis / Trīspļecu novilcējs / Kolmeharuline tõmmits / Трираменна скоба / Trostruki odvajáč / Trokraka stega / Εξολκέας έναρσιων τριβίων με 3 σιαγόνες / Extractor de triple brazo / Estrattore a tre braccia / Sacador de 3 garras / Extracteur a 3 bras ei brațe / Driearmig trekker



- Ściągacze trójramienne do separacji elementów zamocowanych współosiowo
- Pięć wielkości: 3, 4, 6, 8, 12 cali
- Profilowane końce chwytaków chronią przed zniszczeniem elementów separowanych

- Three-arm pullers for separating axially fitted elements.
- Five sizes: 3, 4, 6, 8 and 12 inches
- Profiled gripping tips protect elements being separated.

- Съёмники трехлапые для снятия соосно установленных элементов
- Пять размеров: 3, 4, 6, 8, 12 дюймов
- Профилированные концы захватов предохраняют элементы от повреждения

Ref.	L [mm]	☞	☝	EAN
11-855	75	1	20	5907558416848
11-856	100	1	20	5907558416855
11-857	150	1	16	5907558416862
11-858	200	1	6	5907558416879
11-859	300	1	2	5907558416886



NEW

Ściągacz trójramienny

3 jaws puller / Abzieher mit drei schenkeln / Съёмник подшипников 3-х лапчатый / Знімач трьохпалцевий / Háromkörmös csapágyelhúzó / Extractor cu tr / Stahovák třiramenný / Trojramenný stahovák / Trikraki snemalec / Nuemėjās, trišakis / Trīspļecu novilcējs / Kolmeharuline tõmmits / Трираменна скоба / Trostruki odvajáč / Trokraka stega / Εξολκέας έναρσιων τριβίων με 3 σιαγόνες / Extractor de triple brazo / Estrattore a tre braccia / Sacador de 3 garras / Extracteur a 3 bras ei brațe / Driearmig trekker



Ref.	L [mm]	☞	☝	EAN
11-860	75	1	20	5907558416787
11-861	100	1	20	5907558416794
11-862	150	1	10	5907558416800



NEW

Ściągacz dwuramienny

2 jaws puller / Abzieher mit zwei schenkeln / Съёмник подшипников 2-х лапчатый / Знімач двопалцевий / Kétkörmös csapágyelhúzó / Extractor cu două brațe / Stahovák dvouřamenný / Dvojramenný stahovák / Dvokraki snemalec / Nuemėjās, divšakis / Divpļecu novilcējs / Kaheharuline tõmmits / Двоураменна скоба / Dvostruki odvajáč / Dvokraka stega / Εξολκέας έναρσιων τριβίων με 2 σιαγόνες / Extractor de dos brazos / Estrattore a due braccia / Sacador de 2 garras / Extracteur a 2 bras / Tweearmig trekker

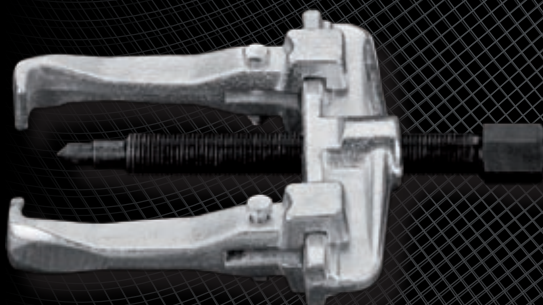

Ref.	L [mm]	☞	☝	EAN
11-865	100	1	16	5907558418514
11-866	110	1	12	5907558418521
11-867	140	1	12	5907558418538

