

Pneumatyczne / Pneumatic / Pneumatisch / Пневматические / Пневмоинструмент / Pneumatikus / Accesorii pneumatice / Pneumatiké / Pneumatiké / Pnevmatisko / Pneumatiniai / Pnevmatiskie / Pnevmaatilised tööriistad / пневматични / Pneumatski / Pneumatski / Αερος / Neumáticas / Utensili pneumatici / Elementos pneumáticos / Outils pneumatiques / Pneumatisch

154	Narzędzia pneumatyczne / Pneumatic tools / Pneumatische Werkzeuge / Пневматические инструменты / Пневмоинструмент / Pneumatikus szerszámok / Scule pneumatice / Pneumatiké nářadí / Pneumatiké náradie / Pneumatska orodja / Pneumatiniai prietaisai / Pnevmatiskie instrumenti / Pnevmaatilised tööriistad / Пневматични инструменти / Pneumatski alati / Pneumatske alatke / Εργαλεία αερος / Herramientas neumáticas / Utensili pneumatici / Ferramentas pneumáticas / Outils pneumatiques / Pneumatische gereedschappen
155	Zszywacze pneumatyczne / Nailers and pneumatic staplers / Drahtstiftpressen und pneumatische Heftmaschinen / Гвоздезабиватели и степлеры / Цвяхобіт та степлери пневматичні / Pneumatikus szögbelevők és tűzőgépek / Capsatoare de cuie si capsatoare pneumatice / Stroje na hřebíky a pneumatické sešivačky / Pneumatické klincovačky a zošivačky / Žebličkarji in pnevmatski spenjači / Pneumatiniai vinių ir kabių pistoletai / Pnevmatiskie naglotāji un skavotāji / Pnevmaatilised naela- ja klambripüstolid / Тесла за гвоздеи и пневматични подшивачи / Pribijajući za čavle i pnevmatski pribijajući za čavle / Pneumatske mašine za eksere i spajalice / Καρφωτικά και συρροτικά / Clavadoras y grapadoras neumáticas / Chiodatrici e cucitrici pneumatice / Máquinas de pñr pnegos e máquinas de pontear pneumáticas / Cloueurs et agrafeuses pneumatiques / Pneumatische hechtmaschine
157	Pistolety natryskowe / Spray guns / Spritzpistolen / Пистолеты-распылители / Фарбопулты / Szórópisztolyok / Pistoale de dus / Střikací pistole / Striekacie pištole / Brizgalne pištole / Purškimo pistoletai / Smidzināšanas pistoles / Pihustuspüstolid / Пистолети за пръскане / Pištolji za prskanje / Pištolji za špricanje / Πιστόλια ψεκασμού / Pistolas de aspersión / Pistole a spruzzo / Pistolas de borfirar / Pistolets à peinture / Spruipistolen
157	Komplety lakiernicze / Gun kits / Lackierungs-Sets / Набор для покраски / Комплекти фарбувальні / Festékszóró készletek / Seturi pentru lacuit / Lakovací sady / Lakovacie komplety / Lakirni kompleti / Rinkiniai lakavimui / Krásošanas komplekti / Lakkimiskomplektid / Комплекти за лакиране / Setovi za lakiranje / Kompleti za lakiranje / Σετ βαφής / Juegos de barnizado / Kit di verniciatura / Conjuntos para envernizar / Jeux d'outils de peinture / Sets van lakproducten
157	Pistolety do pompowania / Inflating guns / Pumpenpistolen / Пистолеты для подкачки шин / Пистолети до помпування / Kerékfúvató pisztolyok / Pistoale pentru pompare / Plnicí pistole / Pumovacie pištole / Pištole za črpanje / Pistoletai pumpavimui / Sūkņu pistoles / Pumpüstolid / Пистолети за напомяване / Pištolji za pumpanje / Pištolji za pumpanje / Πιστόλια για φούσκωμα ελαστικών / Pistolas de bombear / Pistole per pompare / Pistolas para bombear / Flexible de pompage / Pomppistolen
158	Pistolety do przedmuchiwania / Blowing guns / Durchblaspistolen / Пистолеты продувочные / Пистолети до продування / Lefúvató pisztolyok / Pistoale de baleiaj / Pistole na profukování / Prefukovacie pištole / Izpihovalne pištole / Prapútno pistoletai / Pūtēju pistoles / Loputuspüstolid / Пистолети за продухване / Pištolji za ispuhvanje / Pištolji za prodnavanje / Πιστόλια φυσήματος / Pistolas de limpieza a chorro de aire / Pistole per soffiare / Pistolas para soprar / Pistole de soufflage / Doorblaaspistolen
158	Pistolety do porowania / Washing guns / Pistole zum Spülen mit Erdöl / Пистолеты моющие / Пистолети до промивання під тиском (детергентами) / Gázolajszóró pisztolyok / Pistoale de ungere cu petrol / Rozprašovací pistole / Ostrekovacie pištole / Pistole za čišćenje z nafto / Purškimo pistoletai / Eļļošanas pistoles / Ölituspüstolid / Пистолети за миене / Pištolji za čišćenje derivatom / Pištolji za naftu / Πιστόλια πλύσης / Pistolas de limpeza con petróleo / Pistole per spruzzare petrolio / Pistolas especiais / Pistole pour la projection pétrole / Oleipistolen
158	Akcesoria do pistoletów / Accessories for guns / Zubehöerteile für Pistolen / Принадлежности для пистолетов / Приналежності до фарбопултів і пістолетів / Szórópisztoly tartozékok / Accesorii pentru pistoale / Příslušenství pro pistole / Příslušenstvo k pištoliam / Pribor za pištole / Priedai pištolėms / Akseuarî pištolēm / Püstolite tarvikud / Аксесоари за пистолетите / Pribor za pištolje / Pribor za pištolje / Εξαρτήματα για πιστόλια / Accesorios para pistolas / Accessori per le pistole / Acessórios para pistolas / Accessoires pour mini perceuse / Accessoires voor pistolen
158	Manometry / Manometers / Manometer / Манометры / Манометри / Nyomásmérők / Manometre / Manometry / Tlakomery / Manometri / Manometri / Manometri / Manometrid / Манометри / Manometri / Manometri / Манόμετρα / Manómetros / Manometri / Manómetros / Manomètres / Manometers
1558	Filtery, reduktory i naolejacje / Filters, reducers and oilers / Filter, reduzierstUcke und Ölgeräte / Фильтры, редукторы, маслоподающие устройства / Фильтри, редуктори и оливорозпилювачі / Szűrők, nyomáscsökkentők, olajozók / Filtr, reductori si greoare / Filtry, reduktory a mazací jednotky / Filtre, reduktory a olejovače / Filtri, reduktori in oljniki / Filtrai, reduktoriai ir tepalinės / Filtri, reduktori, eļļotāji / Filtrid, reduktoriid ja õlitusseadmed / Филтри, редуктори и прибори за смавање / Filteri, reduktori i naujivači / Filteri, reduktori i podmazivači / Φίλτρα, μειωτήρες, λιπαντήρες / Filtrros, reductores y engrasadores / Filtri, riduttori, oliatori / Filtrros, reductores e máquinas oleadoras / Filtrrs, réducteurs et huileurs / Filters, reductiestukken en olietostellen
158	Weże i przewody / Hoses / Schläuche und Leitungen / Шланги и провода / Шланги й дроти / Tömlök és vezeték / Furtune si conducte / Hadice a kabely / Hadice a kábly / Cevi in kabli / Žarnos ir laidai / Šjūtenes un vadi / Voolikud ja juhtmed / Маркучи и проводници / Сријева и кабли / Срева и каблови / Εύκαμπτοι σωλήνες και καλώδια / Mangueras y cables / Tubi e cavi / Mangueras e cabos / Flexibles et conduites / Slangen en leidingen



Ogrodowe / Garden / Садовые / Garten / Садово-городні / Kerti felszerelések / Accesorii de grădină / Zahradní příslušenství / Záhradné vybavenie / Vrtni pribor / Sodo reikmenys / Dārza piederumi / Aiatarvikud / Градински аксесоари / Vrtni pribor / Baštenski pribori / Εργαλεία κήπου / Accesorios de jardín / Accessori da giardino / Acessórios para jardim / Accessoires de jardin

160	Sekatory i nożyce / Pruning shears and scissors/ Секаторы и ножницы / Baumscheren und scheren / Секатори та ножиці / Ágvágók és metszőollók / Foarfeci de grădină și foarfeci / Zahradnické nůžky a nůžky / Nožnice na konáre a záhradné nožnice / Škarje za obrezovanje / Sekatoriai ir sodo žirkės / Dārza grieznes un naži / Lõikurid ja noad / Градински ножици и ножици / Vrtnе škare i škare / Baštenske makaze i makaze / Κλαδευτήρια και ψαλίδια / Podaderas y tijeras / Cesioie da giardino / Tesouras para ramos / Sécateurs et ciseaux / Takkenscharen en scharen
162	Widły, grabie / Forks, rakes / Вилы, грабли / Gabeln, rechen / Вила, граблі / Villák, gereblyék / Furci, greble / Vidle, hrábě / Vidly, hrable / Vile, grablje / Šakės, grėblių / Dakšas, grėbklj / Hargid, rehad / Вилы, грєбна / Vile, grablje / Vile, grablje / Πιρούες, τουρυχόνες / Horcas, rastillos / Orconi, rastrelli / Forcados, ancinhos / Fourches, râteaux / Mestvorken, harken
163	Narzędzia drobne / Small tools / Мелкие инструменты / Kleinwerkzeuge / Дрібний інструмент / Apró szerszámok / Diferite scule mici / Drobne nářadí / Drobné náradie / Majhna orodja / Smulkūs įrankiai / Mazie instrumenti / Pisitööriistad / Дребни инструменти / Sitni alati / Sitne alatke / Μικρά εργαλεία / Herramientas pequeñas / Utensili minuti / Pequenas ferramentas / Menus accessoires / Klein gereedschap
164	Akcesoria ogrodowe / Garden accessories / Садовые инструменты / Gartenartikel / Садово-городні принадлежности / Kerti felszerelések / Accesorii de grădină / Zahradní příslušenství / Záhradné vybavenie / Vrtni pribor / Sodo reikmenys / Dārza piederumi / Aiatarvikud / Градински аксесоари / Vrtni pribor / Baštenski pribori / Εργαλεία κήπου / Accesorios de jardín / Accessori da giardino / Acessórios para jardim / Accessoires de jardin / Tuinaccessoires



Szczyrcze / Pliers / Zangen / Щипцы / Щипці / Fogók / Clește / Kleště / Kliešte / Klešče / Replès / Knaibles / Nāpītsad / Щипци / Kliješta / Klešta / Τσιμπίδα / Alicates / Pinze / Pinças / Pince / Tangen

181	Szczyrcze / Pliers / Zangen / Щипцы / Щипці / Fogók / Clește / Kleště / Kliešte / Klešče / Replès / Knaibles / Nāpītsad / Щипци / Kliješta / Klešta / Τσιμπίδα / Alicates / Pinze / Pinças / Pince / Tangen
183	Szczyrcze 1000V / Pliers, 1000V / Zangen 1000V / Щипцы 1000V / Щипці 1000V / Szigetelt 1000 V fogók / Clește 1000 V / Kleště 1000V / Kliešte 1000V / Klešče 1000V / Replès 1000V / Knaibles 1000V / Nāpītsad 1000V / Щипци 1000V / Kliješta 1000V / Klešta 1000V / Τσιμπίδα 1000V / Alicates 1000V / Pinze 1000V / Pinças 1000V / Pince 1000V / Tangen 1000V
190	Noże monterskie / Fitter's knives / Monteurmesser / Ножи монтерские / Ножи монтерські / Szerelőkések / Cuijete de montatori / Montérské nože / Montérské nože / Montažni nož / Peiliai, montuotojo / Montieru naži / Universaalnoad / Монтерські ножове / Monterski noževi / Μαχαίρια μονταρισματος / Cuchillos de electricista / Coltelli per montaggio / Facas para montagem / Couteaux de monteur / Montagemesen
191	Szczyrcze precyzyjne / Precision pliers / Feinzange / Нусачни прецизионные / Нусачни прецизійні / Műszerész csipőfogó / Clește de precizie / Kleště precizní / Kliešte precizne / Precizine klešče / Precizinės replės / Precizās knaibles / Tāpīnsāpītsad / Прецизнии щипци / Precizna kliješta / Precizna klešta / Κόφτες ακριβείας / Alicates de precisión / Pinze di precisione / Pinças precisas / Pince de précision / Precisie tangen
192	Szczyrcze do pierścieni osadzczych / Circlip pliers / Zange für Stellringe / Щипцы для стопорных колец / Щипці для стопорних кільць / Zégergyűrűfogó / Clește cu spirală / Kleště pro stavěcí kroužky / Segerky vonkajšie ohnuté / Klešče seger / Replès ziedams / Sprostgredzenu stangas / Vedrunāpītsad / Ключи Зерер / Kružna Kliješta / Kružna klesta / Ασφαλοεισιμπιδές / Alicates para anillos de asiento / Pinze per anelli di sicurezza / Pinças para anéis / Pince pour bagues de retenue / Ringtangen
194	Obcegi / Pincers / Kneifzangen / Ключи / Кліпці / Нарапóфогóк / Clește patent / Kleště / Štípacie kliešte / Ščipalke / Żynplės / Grieznes / Lõiketangid / Ключи / Kliješta / Klešta / Πένσα / Tenazas / Tenaglie / Alicates / Tenailles / Nijptangen
198	Szczyrcze do zaciskania końcówek / Crimping pliers / Feinzunge, zur Verklebung der Endungen / Ключи для обжима кабельных наконечников / Щипци кабельні,затисні / Kábelсарfogó / Clește pentru sertizat/conectori / Kleště na svírání koncovek / Kliešte na koncovku / Klešče za stiskanje konic / Replės, antgalių užspaudimui / Knaibles kabelu uzgalu saspišanai / Otsakinnitusnäpītsad / Ключи за притискане на краища на кабели / Kliješta za pritisikanje nastavaka / Klešta za pričvrščevanje krajeva / Pénso akrobektlöv / Pinzas de presión para puntas / Pinze per seraggio delle estremità / Pinças para apertar ponteiros / Pince universelle de serrage d'embouts / Tangen voorvastklemmen eindstukken
200	Nożyce do kabli / Cable scissors / Kabelschere / Ножницы для кабелей / Ножници кабельні / Kábelvágófogó / Foarfecce tiere cablu / Nůžky na kabely / Kliešte na kábly / Škarje za kable / Žirkės kabeliams / Grieznes kabelijem / Kaablikäärid / Ножници за кабели / Makaze za kablove / Ψαλίδι καλωδίων / Tijeras para cables / Cesioie per i cavi / Tesouras para cabos / Cisaille à câbles / Kabelscharen



Sprawalnice / Welding / Schweissarbeiten / Сварочные / Зварювальна техніка / Hegesztő / Accesorii de sudură / Svářecské / Zváracie / Varilno / Suvirinimo / Metināšanas / Keevitususadmed / Заваръчни / Za varenje / Variioni / συγκόλλησις / De soldadura / Utensili per saldatura / Ferramentas p. Soldar / Outils de soudure / Lassen

603	Sprawarki transformatorowe MMA / Arc welders (MMA) / MMA-Transformator-Schweißmaschinen / Трансформаторы сварочные MMA / Зварювальні трансформатори для зварювання плавкими електродами (MMA) / MMA hegesztő transzformátorok / Apparate de sudura cu transformator MMA / Transformátorové svářečky MMA / Transformatorski varilniki MMA / Transformatoriniai suvirinimo aparatai MMA / Transformatoru metināšanas aparāti MMA / Keevitusustafvod MMA / Трансформаторни заваръчни машини MMA / Transformatorski aparati za zavarivanje MMA / Transformatorska mašina za varenje MMA / Συγκολλητές τόξου MMA / Soldadoras con arco eléctrico MMA / Saldatrici a trasformatore MMA / Máquinas de soldagem de transformador MMA / Postes redresseurs à souder MMA / MMA transformator lasapparaten
604	Sprawarki inwerterowe MMA / MMA inverters / MMA-Inverter-Schweißmaschinen / Сварочные инверторные аппараты MMA / Зварювальні інвертори для зварювання плавкими електродами (MMA) / MMA inverteres hegesztőkészülékek / Apparate de sudura inversabile MMA / Inverterové svářečky MMA / Inverterterki varilniki MMA / Invertiniai suvirinimo aparatai MMA / Invertoru metināšanas aparāti MMA / Keevitusinverterid MMA / Инверторни заваръчни машини / Invertni aparati za zavarivanje MMA / Invertne mašine za varenje MMA / Συγκολλητές MMA με μεταρρέα / Soldadoras Inverter MMA / Saldatrici inverter MMA / Máquina de soldagem de inversão MMA / Postes à souder inverter MMA / MMA inverter lasapparaten
604	Pólautomaty sprawnicze MIG MAG / GAS NO GAS / Semiautomat wire feed welders MIG-MAG / GAS NO GAS / Schweißhalbautomaten MIG MAG / GAS NO GAS / Сварочные полуавтоматы MIG MAG / GAS NO GAS / Півавтомати зварювальні для зварювання порошковими дротами (MIG MAG) з газом і без газу / MIG MAG / GAS NO GAS féლაutomata hegesztőkészülékek / Apparate de sudura semiautomate MIG MAG / GAS NO GAS / Svářeci poloautomaty MIG MAG / GAS NO GAS / Zváracie poloautomaty MIG MAG / GAS NO GAS / Polautomatski svárilniki MIG MAG / GAS NO GAS / Suvirinimo pusautomatiai MIG MAG / GAS NO GAS / Pusaوماتiškis metināšanas aparāti MIG MAG / GAS NO GAS / Poolsautomatset keevitusaparadiid MIG MAG / GAS NO GAS / Заваръчни полуавтомати MIG MAG / GAS NO GAS / Poluautomatski uređaji za zavarivanje MIG MAG / GAS NO GAS / Poluautomatske mašine za varenje MIG MAG / GAS NO GAS / Ημιαυτόματες συγκολλητές MIG MAG / GAS NO GAS / Soldadoras semiautomáticas MIG MAG / GAS NO GAS / Saldatrici semiautomatice MIG MAG / GAS NO GAS / Máquina de soldagem meio-automática MIG MAG / GAS NO GAS / Postes à souder semi automatiques MIG MAG / GAS NO GAS / Semiautomatische lasapparaten MIG MAG
605	Akcesoria do sprawarek MMA / Accessories for MMA welders / Zubehörteile für MMA-Schweißmaschinen / Принадлежности для сварочных аппаратов MMA / Приналежності до зварювальних апаратів для зварювання плавкими електродами (MMA) / MMA hegesztő tartozékok / Accesorii pentru aparate de sudura MMA / Pflüshenství ke svářečkám MMA / Príslušenstvo k zváracím MMA / Pribor za varilnike MMA / Priedai suvirinimo aparatams MMA / Aksesuāri metināšanas aparātiem MMA / Keevitusaparadiide tarvikud MMA / Аксесоари за автоматите MMA / Pribor za uređaje za zavarivanje / Pribor za mašine za varenje MMA / Εξαρτήματα για συγκολλητές τόξου MMA / Accesorios para soldadoras MMA / Accesorii per saldatrici MMA / Acessórios para máquinas de soldagem MMA / Accessoires pour postes à souder MMA / Accessoires voor MMA lasapparaten
605	Akcesoria do półautomatów sprawniczych / Accessories for semiautomat welders / Zubehörteile für Schweißhalbautomaten / Принадлежности для сварочных полуавтоматов / Приналежності до зварювальних півавтоматів / Féლაutomata hegesztő tartozékok / Accesorii pentru aparate de sudura semiautomate / Pflüshenství ke svářecím poloautomatům / Príslušenstvo k zváracím poloautomatom / Pribor za polautomatske varilnike / Priedai suvirinimo pusautomatiams / Aksesuāri pusautomātiskiem metināšanas aparātiem / Poolsautomatsete keevitusaparadiide tarvikud / Аксесоари за полуавтоматите / Pribor za poluautomatske uređaje za zavarivanje / Pribor za poluautomatske mašine za varenje / Εξαρτήματα για ημιαυτόματες συγκολλητές / Accesorios para soldadoras semiautomáticas / Accesorii per saldatrici semiautomatice / Acessórios para máquinas de soldagem meio-automáticas / Accessoires pour postes à souder semi automatiques / Accessoires voor semiautomatische lasapparaten
606	Materiały sprawnicze / Welding materials / Schweißmaterial / Материалы для сварки / Матеріали зварювальні / Hegesztőanyagok / Material e / Svářecí materiály / Zváracie materiály / Varilni material / Suvirinimo medžiagos / Metināšanas materiāli / Keevitusmaterjalid / Заваръчни материали / Materijali za zavarivanje / Materijali za varenje / Υλικό συγκόλλησις / Materiales de soldadura / Materiali per saldatura / Materials de soldagem / Matériaux de soudure / Lasmaterialen
607	Ładowniki do akumulatorów - tradycyjne / Battery chargers - traditional / Ladegeräte für Akkus - herkömmlich / Зарядные устройства - традиционные / Зарядні пристрої для акумуляторів звичайні / Akkumulátortöltők - hagyományos / Incarcatori pentru acumuloare - traditionali / Nabiječky akumulátorů - tradiční / Nabijačky na akumulátory - tradičné / Polnilniki za baterije - običajni / Įkrovikliai akumuliatoriams - standartiniai / Akumulatoru lādētāji - tradicionālie / Akulaadid - traditsioonilised / Зарядні устройства за акумулятори-традиційні / Punjači za akumulatore - tradicijonali / Punjači za akumulatory - tradicionalni / Φορτιστές παραδοσιακοί / Cargadores para batería, tradicionales / Caricatori per accumulatori - tradizionali / Carregadores de baterias - tradicionais / Chargeurs de batteries - traditionnelles / Acculaders - traditioneel
607	Ładowniki do akumulatorów - automatyczne / Battery chargers - automatic / Ladegeräte für Akkus - automatisch / Зарядные устройства - автоматические / Зарядні пристрої для акумуляторів автоматичні / Akkumulátortöltők - automatikus / Incarcatori pentru acumuloare - automate / Nabiječky akumulátorů - automatické / Nabijačky na akumulátory - automatické / Polnilniki za baterije - avtomatski / Įkrovikliai akumuliatoriams - automatiniai / Akumulatoru lādētāji - starteri / Kāivitusabīga akulaadid / Зарядні устройства за акумулятори-автоматичні / Punjači za akumulatore - avtomatski / Punjači za akumulatory - avtomatski / Φορτιστές με αυτοματία αυτοματι / Cargadores para batería, automáticos / Caricatori per accumulatori - automatici / Carregadores de baterias - automáticos / Chargeurs de batteries - automatiques / Acculaders - automatisch
608	Ładowniki do akumulatorów inwertry - automatyczne / Battery chargers, inverters - automatic / Ladegeräte für Akkus - Inverter - automatisch / Зарядные устройства, инверторные автоматические / Зарядні пристрої для акумуляторів, інверторні, автоматичні / Akkumulátortöltők-inverterek - automatikus / Incarcatori pentru acumuloare inversabile - automate / Nabiječky akumulátorů inwertry - automatické / Nabijačky na akumulátory inwertry - automatické / Polnilniki za baterije inverterjev - avtomatski / Įkrovikliai akumuliatoriams - invertiniai automatiniai / Akumulatoru lādētāji - inverteri avtomātiskie / Inverter-akulaadid automatsed / Зарядні устройства за інверторні акумулятори-автоматичні / Punjači za akumulatore - inverteri avtomatski / Punjači za inverte akumulatore - avtomatski / Φορτιστές με μεταρρέα αυτοματι / Cargadores para batería inverter: avtomáticos / Caricatori per accumulatori inverter - automatici / Carregadores de baterias inversores - automáticos / chargeurs de batteries inverter - automatiques / Acculaders - inverters - automatisch
608	Ładowniki do akumulatorów z wspomaganiem rozruchu / Battery chargers with start up support / Ladegeräte für Akkus mit Booster / Пуско-зарядные устройства / Зарядні пристрої для акумуляторів з пускачем / Incarcatori pentru acumuloare cu ajutor de pornire / Nabiječky akumulátorů s posilovačem spouštění / Nabijačky na akumulátory s podporou startu / Polnilniki za baterije s podporo zaгона / Įkrovikliai akumuliatoriams su paleidimu / Akumulatoru lādētāji - starteri / Kāivitusabīga akulaadid / Зарядні устройства за акумулятори с підпомагане на старта / Punjači za akumulatore s olakšanim startanjem / Punjači za akumulatore sa pokretanjem / Φορτιστές με βοηθητική διάταξη εκκίνησης / Cargadores para baterías con arranque asistido / Caricatori per accumulatori con avviamento assistito / Carregadores de baterias com suporte de arranque / Chargeurs de batteries au démarrage assisté / Acculaders met opstartondersteuning



Smarjujace / Lubricating / Schmierem / Смазочные / Змащувальний інструмент / Kenő / Accesorii de lubrefiere / Mazaci / Mazacie / Mazivno / Sutepimas / Eļļošanas / Määrdeeadmed / Смазвачи / Za podmazivanje / Mazivni / Λίπανσις / De engrase / Utensili per lubrificazione / Ferramentas para lubrificar / Outils de graissage / Smering

609	Smarownice / Lubricators / Schmierpressen / Маслораздаточные устройства / Ολιβοροζιπιλωαči / Zsíröz / Gresoire / Maznice / Maznica / Mazalniki / Tepalinės / Eļļotāji / Määrdeeadmed / Масльонки / Podmazivači / Mazalice / Λιπαντήρες / Engrasadoras / Lubrificatori / Lubrificadores / Lubeurs / Smeertoestellen
610	Końcówki wężyki smarownicze / Nozzles and lubricating hoses / Schmierendstücke und -schläuche / Наконечники и шланги для смазочных шприцев / Наконечники і шланги змащувальні / Zsírözőtők és zsírozófejek / Capete și furtonase de lubrefiere / Концовки а hadičky pro mazičky / Mazacie koncovky a hadičky / Nastavki in cevi za mazanje / Sutepimo antgaliai ir žarnelės / Eļļotāju šļitenes un uzgaļi / Määrdeeadmete otsakud ja voolikud / Накрайници и маручки за смазване / Nastavci i crjeva za mazalice / Наставци i creva za mazičce / Μύτες και εύκαμπτοι σωλήνες για γρασοδόρους / Puntas y mangueras de engrase / Estremità e tubi flessibili per lubrificazione / Ponteiros e mangueiras de lubrificação / Embouts et flexibles de graissage / Mondstukken en smeerslangen
610	Smarowniczy / Grease nipples / Öler / Пресс-масленки / Оливници / Zsírözőszemek / Căni de ungere / Mazničky / Mazničky / Mazalke / Tepalinės / Mazi eļļotāji / Määrdenipli / Мални масльонки / Dozeri za mazivo / Mazalice / Γρασοβόρακι / Engrasadoras / Oliatori / Lubrificadores requeños / Raccords de graissage / Smeermipfels
611	Lejki i olejarki / Funnels and oilers / Richter and Öler / Воронки и масленики / Лейки й олівници / Tölcsérek és olajozók / Palni si cani de ungere / Nálevky a mazičky / Nálejky a olejničky / Lijaki in oljnice / Piltuvėliai ir tepalinės / Eļļošanas tvertnes / Öllehrtd ja ölkännud / Фунни и масльонки / Lijevaci i kanticе за ulje / Levci i kanticе за podmazivanje / Χόνες και γρασοδόροι / Embudos y aceiteras / Imbuti e oliatori a mano / Funis e oleadores / Entonnoirs et burrettes / Trechters en oliers
611	Dozowniki do oleju / Oil measures / Öldosiergeräte / Дозаторы масла / Дозатори олівни / Olajadagoló / Dozatori de ulei / Dávkovače na olej / Dávkovače na olej / Dozimiki za olje / Tepalo dozatorii / Eļļas dozētāji / Öldoseerjag / Дозатори за масло / Dozeri za ulje / Dozatori za ulje / Δοσομετρικές λαβίδι / Dosificadores de aceite / Dosatori di olio / Dispensadores de óleo / Distributeur d'huile / Olieoseerders
612	Kanistry na wodę i benzynę / Jerrycans for petrol and water / Wasser- und Kraftstoffkanister / Канистры для воды и бензина / Канистры для води і бензину / Vizes és benzineskannák / Bidoane pewntu apa benzina / Kanistry na vodu a benzín / Kanistry na vodu in bencin / Vandens ir benzino kanistrai / Üdens un benzīna tvertnes / Vee- ja bensiinkanistrid / Бидони за вода и бензин / Kanistry za vodu i benzín / Kanistry za vodu i benzín / Μπύθια νερού και βενζίνης / Bidones para agua y gasolina / Taniče per acqua e benzina / Tanques para água e gasolina / Jerrycanes à eau et à essence / Jerrycans voor water en benzine
613	Oleje, smary i grafit / Oils, greases, graphite / Öle, Schmierstoffe und Graphit / Масла, смазки и графит / Оливи, мастила i графит / Olajok, kenőzsírok és grafitok / Uleiuri, onsoi si grafit / Oleje, maziva a grafit / Oleje, mazivá a grafit / Olja, maziva in grafit / Alyva, tepalai ir grafitas / Eļļas, smērvielas un grafiti / Ölíd, määrdeed ja grafiit / Масла, смазки и графит / Ulja, maziva i grafit / Ulja, maziva i grafit / Λάδι, λιπαντικά και γραφίτις / Aceites, engrases / Oli, grassi, grafite / Óleos, lubrificantes e grafites / Huiles, graisses et graphite / Olieen, smeermiddelen en grafiat
613	Odciągarki oleju / Suction oil guns / Ölabsauger / Шприцы для отсоса и нагнетания масла / Ολιβοείδμοκτωαči / Olajleszívók / Adunatori de ulei / Odsávačky oleje / Odsávačky na olej / Črpalke za olje / Tepalo ištkauckéjas / Eļļas atsūcēji / Ölirumbad / Изсмывачи на масло / Usisavači ulja / За изvlačenje ulja / Βολβολινέρες / Dispositivos de extracción de aceite / Aspiatori di olio / Máquinas de remover óleo / Vidangeurs d'huile / Olieafzuigers
613	Pompy ręczne do olejów i chemikali / Manual pumps for oils and chemicals / Handpumpen für Öl und chemische Stoffe / Ручные насосы для масла и химических продуктов / Помпи ручні для оливи і хімікатив / Kézirümpák olajokhoz és vegyianyagokhoz / Pompe manuelle de ulei și chimicale / Ruční pompy na olej a na chemikálie / Ručné čerpadlá na oleje a chemikálie / Ročne črpalke za olje in kemikalije / Rankinis pompos tepalui ir chemikalams / Rokas sukri eļļām un ķīmikālījam / Käsipumbad öli ja kemikaalide pumpramiseks / Ръчни помпи за масло и химикали / Ručne crpkе za ulja i kemikalije / Ručne pumpe za ulja i hemikalije / Αντλίες λαδίου και χημικών προϊόντων νερούς / Bombas manuales para aceite y sustancias químicas / Pompe manuali per olio e prodotti chimici / Bombas manuais para óleos e materiais químicos / Pompes d'huiles et de produits chimiques à main / Handpompen voor olieen en chemische stoffen
614	Pompy pneumatyczne do smaru / Pneumatic grease pumps / Pneumatische Ölropfen / Пневматические насосы для смазок / Помпи пневматичні до мастила / Pneumatikus kenőzsírszivattyúk / Pompe pneumatiche pentru onsoare / Pneumatické čerpadla na mazivo / Pneumatické črpalke za mazivo / Pneumatiniai siurbiai suterpimi / Pnemiatiskie smērvielu sukri / Pneumautilised määrderumbad / Пневматични смазвачи помпи / Pneumatische crpkе за mazivo / Pneumatische pumpe za mazivo / Αντλιες λιπαντικού αέρα / Bombas neumáticas para engrase / Pompe pneumatiche e per grasso / Bombas de óleo pneumáticas / Pompes de graissage pneumatiques / Pneumatische pompen voor olie

TOPEX to:

- najbardziej rozpoznawalna polska marka narzędziowa
- szeroki asortyment solidnie wykonanych narzędzi atrakcyjnej cenie
- produkty ogólnie dostępne i niezbędne w każdym domu

TOPEX is:

- the most recognisable tool brand in Poland
- a wide range of solidly executed tools at attractive prices
- products available generally and indispensable at every home

TOPEX это:

- самая узнаваемая польская марка инструмента
- широкое предложение надежного инструмента по привлекательной цене
- доступный инструмент, необходимый в каждом доме





*Niezbędny
tak jak Ty*



TOPEX





Marka TOPEX stawia na zadowolenie klienta i konsumenta, dlatego...

- wszystkie produkty poddajemy testom jakościowym
- opakowania naszych narzędzi przyciągają uwagę konsumenta
- stale wprowadzamy nowości do naszej oferty
- dbamy o dobrą relację ceny do jakości
- wspieramy naszą markę poprzez kampanie reklamowe



TOPEX brand focuses on the satisfaction of the client and of the consumer so...

- all the products are subject to quality testing
- packaging of our tools attracts the consumer's attention
- we continue to introduce new products to our offer
- we care for value-for-money
- we support our brand by means of advertising campaigns



Торговая марка TOPEX делает ставку на удовлетворение клиента и потребителя, поэтому...

- все наши продукты проходят тест качества
- упаковки наших инструментов привлекают внимание потребителей
- мы постоянно расширяем наш ассортимент
- мы следим за хорошим соотношением цена-качество
- мы поддерживаем нашу марку рекламными кампаниями





*Niezbędny
tak jak Ty*



TOPEX



Nowa strona internetowa marki TOPEX to

- platforma komunikacji z konsumentem
- łatwy dostęp do oferty produktowej wraz z pełnymi danymi
- źródło porad i ciekawych informacji narzędziowych
- lokalizator najbliższych sklepów.



A new TOPEX website is

- a platform to communicate with the consumer
- easy access to the products offer and detailed specifications of them
- a source of advise and interesting tool-related information
- nearest store localiser

Новый сайт торговой марки TOPEX – это:

- платформа для общения с потребителями
- простой доступ к предложению и полной информации о продуктах
- источник рекомендаций, советов и интересной информации, касающейся инструмента
- поиск ближайших магазинов

*Niezbędny
tak jak Ty*



TOPEX





2013

REBRAND 100®
Global Awards Winner

TOPEX jest laureatem **SUPERBRANDS Created in POLAND 2013**. Nagroda przyznawana jest markom, które mają 100% polskie korzenie oraz zostały wskazane przez respondentów jako **znane i godne polecenia**.

TOPEX is the laureate of the **SUPERBRANDS Created in POLAND 2013**. The award is given to brands which are 100% Polish-based and have been indicated by respondents to be **well-known and worth recommendation**.

TOPEX является лауреатом **SUPERBRANDS Created in POLAND 2013**. Это премия, признаваемая торговым маркам с исключительно 100% польским капиталом, которые были указаны респондентами как **известные и заслуживающие рекомендации**.

Identyfikacja wizualna marki **TOPEX** zdobyła międzynarodową nagrodę **REBRAND 100® Global Awards 2013**. To najwyższe uznanie jakie można uzyskać za zmianę wizerunku.

Visual identification of the **TOPEX** brand has won one of the international **REBRAND 100® Global Awards 2013**. This is the most important mark of recognition which one may be awarded for rebranding.

Визуальная идентификация торговой марки **TOPEX** была отмечена международной премией **REBRAND 100® Global Awards 2013**. Это самая высокая награда, присуждаемая за эффективный и визуально безупречный ребрендинг.

*Niezbędny
tak jak Ty*



TOPEX



Szczypce
Pliers
Щипцы



TOPEX

SZCZYPCE UNIWERSALNE

Combination pliers / Kombizange / Пассатижи / Пасатижи / Kombináltfogó / Clește universal / Kombinované kleště / Kliešte kombinované / Kombinirane klešče / Universalios replės / Plakanknaibles kombinētās / Universaalnāpitsad / Клещи комбинирани / Kombinirana klijesta / Kombinovana klesta / Πένσα γενικής χρήσης / Alicates universales / Pinza universale / Pinças universais / Pince universelle / Universele tang

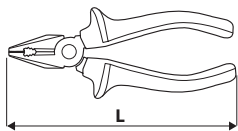

Ref.	L [mm]	☒	EAN
32D122	160	6/60	5902062011619
32D123	180	6/60	5902062011626
32D124	200	6/60	5902062011633

SZCZYPCE WYDŁUŻONE PROSTE

Long nose pliers / Gerade Zange, verlängert / Плоскозубцы удлиненные прямые / Плоскозубци з видовъженими зубцами / Hosszúcsőrű fogó / Clește ascuțit bine / Kleště prodloužené rovné / Kliešte špicaté rovné / Koničaste klešče / Replės pailgintos, tiesios / Plakanknaibles pagarinātās taisnās / Pikknokk-nāpitsad / Клещи Чоьки / Flah Klijesta / Flah klesta / Μακρύ μπιτσιμπιδο ίσιο / Alicates largos rectos / Pinza dritta lunga / Pinças retas prolongadas / Pince allongée droite / Lange rechte tang

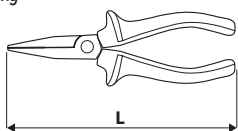

Ref.	L [mm]	☒	EAN
32D125	160	6/60	5902062011664

SZCZYPCE BOCZNE

Side cutting pliers / Seitenzange / Боковые / Боковизу / Oldalsípfogó / Clește ascuțit diagonal de tăiat sîmă / Boční kleště / Cvikáčky bočné / Stranske klešče / Šoninės replės / Sānknaibles / Äärelöiketangid / Клещи Резачки / Klijesta cvikerice / Klesta secice / Πλαγιόκοφτες / Alicates diagonales / Pinza laterale / Pinças laterais / Pince latérale / Zijtang

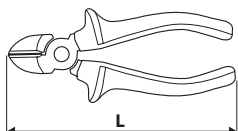

Ref.	L [mm]	☒	EAN
32D126	160	6/60	5902062011640
32D127	180	6/60	5902062011657

SZCZYPCE DO RUR

Water pump pliers / Rohrzange / Клещи трубные / Кліщи трубні / Vízpumpafogó / Clește p/u pompa de apă / Kleště na trubky / Hasák / Cevne klešče / Replės vamzdžiams / Rorstangas / Veepumba tangid / Клещи Га̀ра / Klijesta papige / Klesta papragaj / Γκαζιτανάλια / Tenazas para tubos / Pinza per tubi / Pinças p. Tubos / Pince pour tubes / Buistang

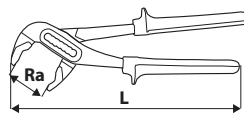

Ref.	L [mm]	Ra [mm]	☒	EAN
32D139	250	10 - 45	6/60	5902062321398

SZCZYPCE

Pliers / Zange / Щипцы, клещи / Щипци, зостпрозубци / Fogó / Clește / Kleště / Kliešte / Klešče / Žnyplės, replės / Knaibles / Tangid / Щипци, клещи / Klijesta / Klešta / Πένσα, τανάλια / Alicates / Pinza / Pinças / Pince / Tangen

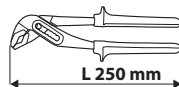
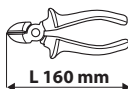

Ref.	☒ [kg]	☒	EAN
32D136	0,9	5/20	5902062321367

SZCZYPCE UNIWERSALNE

Combination pliers / Kombizange / Пассатижи / Пасатижи / Kombináltfogó / Clește universal / Kombinované kleště / Kliešte kombinované / Kombinirane klešče / Universalios replės / Plakanknaibles kombinētās / Universaalnāpitsad / Клещи комбинирани / Kombinirana klijesta / Kombinovana klesta / Πένσα γενικής χρήσης / Alicates universales / Pinza universale / Pinças universais / Pince universelle / Universele tang

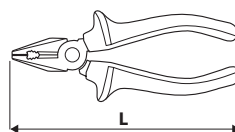

Ref.	L [mm]	☒	EAN
32D098	160	6/60	5902062320988
32D099	180	6/60	5902062320995
32D100	200	6/60	5902062321008

SZCZYPCE WYDŁUŻONE PROSTE

Long nose pliers / Gerade Zange, verlängert / Плоскогубцы удлиненные прямые / Плоскогубци з видовъженими зубцами / Hosszúcsőrű fogó / Clește ascuțit bine / Kleště prodloužené rovné / Kliešte špicaté rovné / Koničaste klešče / Replės pailgintos, tiesios / Plakanknaibles pagarinātās taisnās / Pikknokk-näpitsad / Клеци Човки / Flah Klješta / Flah klesta / Μακρύ μπιτοσίμυδο ίαίο / Alicates largos rectos / Pinza dritta lunga / Pinças retas prolongadas / Pince allongée droite / Lange rechte tang

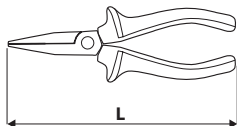

Ref.	L [mm]	☒	EAN
32D101	160	6/60	5902062321015

SZCZYPCE WYDŁUŻONE WYGIĘTE

Long nose bent pliers / Zange lang, gebogen / Плоскогубцы удлиненные изогнутые / Щипци видовъжени, вигнути / Hosszú, hajlított csőrű fogó / Clește varf ascuțit indoit / Kleště prodloužené vyhnuté / Kliešte predĺžené vyhnuté / Koničaste klešče - upognjene / Prailgintos replės, lenktos / Izliektas pagarinātās knaibles / Pikkade kõverate otstega näpitsad / Клеци удължени огънати / Izdužena savinuta klješta / Izdužena uvijena klešta / Μιτοσίμυδο κυρτό / Alicate Telefano curv / Pinza lunga curvata / Pinças curvadas prolongadas / Pince allongée courbées / Lange gebogen tang

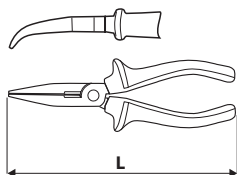

Ref.	L [mm]	☒	EAN
32D103	160	6/60	5902062321039

SZCZYPCE BOCZNE

Side cutting pliers / Seitenzange / Бокорезы / Бокоризи / Oldalcsípőfogó / Clește ascuțit diagonal de tăiat sîrmă / Боčni kleště / Свикацьки боčné / Stranske klešče / Soninės replės / Sānknaibles / Ääreloiketangid / Клеци Резачки / Klješta svikerice / Klesta secice / Πλαγιόκοφτες / Alicates diagonales / Pinza laterale / Pinças laterais / Pince latérale / Zijtang

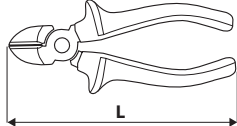

Ref.	L [mm]	☒	EAN
32D106	160	6/60	5902062321060
32D107	180	6/60	5902062321077

SZCZYPCE PŁASKIE

Flat nose pliers / Zange flach / Плоскогубцы / Щипци з плоскими зубцами / Lapos csőrű fogó / Clește varf plat / Kleště ploché / Kliešte ploché / Ploščate klešče / Ploščios replės / Plakanas knaibles / Lamenäpitsad / Плоски клеци / Plosnata klješta / Ravna klešta / Πένοα / Alicate Boca plana / Pinza piatta / Pinças planas / Pince à fourches / Vlakke tang

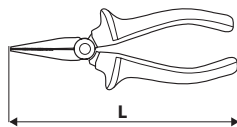

Ref.	L [mm]	☒	EAN
32D108	160	6/60	5902062321084

SZCZYPCE OKRĄGŁE

Round nose pliers / Rundzange / Кръзлогубцы / Кръзлогубци / Kerekcsőrűfogó / Clește rotund / Kulatė kleště / Kliešte s okružlou čelustou / Okrogle klešče / Apvalios replės / Apaļknaibles / Ūtarmokk-näpitsad / Клеци Човки / Klješta okrugla / Klesta okrugla / Μιτοσίμυδο με στρογγυλά ράμφη / Alicates redondos / Pinza tonda / Pinças redondas / Pince ronde / Ronde tang

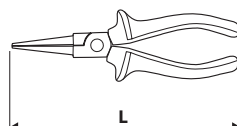

Ref.	L [mm]	☒	EAN
32D109	160	6/60	5902062321091

SZCZYPCE DO IZOLACJI

Crimping pliers / Abziehzange / Клеци для снятия изоляции / Щипци для стягування ізоляції / Kábelcsupaszoló / Clește presare / Kleště do stahování izolace / Kliešte odizolovacie / Klešče za snemanje izolacije / Replės izoliacijai nuimti / Stangas kabeliem / Painutusnāpitsad / Клеци Кримпащи / Klješta za skidanje izolacije / Klesta za izolaciju / Πένοα για απογύμνωση καλωδίων / Alicates pelacables / Pinza isolante / Pinças p. Isolação / Pince à dénuder / Isolatieltang

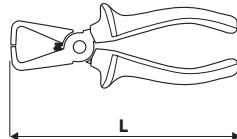

Ref.	L [mm]	☒	EAN
32D407	160	0/96	5902062011718

SZCZYPCE UNIWERSALNE

Combination pliers / Kombizange / Пассатижи / Пасатижи / Kombináltfogó / Clește universal / Kombinované kleště / Kliešte kombinované / Kombinirane klešče / Universalios replės / Plakanknaibles kombinētās / Universālnāpītsad / Клещи комбинирани / Kombinirana kliešta / Kombinovana klesta / Πένσα γενικής χρήσης / Alicates universales / Pinza universale / Pinças universais / Pince universelle / Universele tang

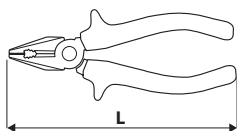

Ref.	L [mm]	☒	EAN
32D510	160	10/100	5902062010797
32D511	180	10/100	5902062010803
32D512	200	10/100	5902062010810

SZCZYPCE WYDŁUŻONE PROSTE

Long nose pliers / Gerade Zange, verlängert / Плоскозубцы удлиненные прямые / Пласкозубці з видовженими зубцями / Hosszúcsőrű fogó / Clește ascuțit bine / Kleště prodloužené rovné / Kliešte špicaté rovné / Koničaste klešče / Replės pailgintos, tiesios / Plakanknaibles pagarinātās taisnās / Pikknokk-nāpītsad / Клещи Чюнки / Flah Kliešta / Flah klesta / Μακρά μπιτσάκιμο ίσιο / Alicates largos rectos / Pinza dritta lunga / Pinças retas prolongadas / Pince allongée droite / Lange rechte tang

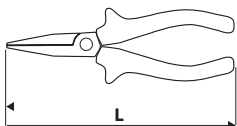

Ref.	L [mm]	☒	EAN
32D513	160	10/100	5902062010827

SZCZYPCE BOCZNE

Side cutting pliers / Seitenzange / Боковорезы / Боковорізу / Oldalcsípőfogó / Clește ascuțit diagonal de tăiat sîmț / Bočni kleště / Cvikačky bočné / Stranske klešče / Šoninės replės / Sānknaibles / Äärelõiketangid / Клещи Резачки / Kliešta cvikerice / Klesta secice / Πλαγιοκόφτης / Alicates diagonales / Pinza laterale / Pinças laterais / Pince latérale / Zijtang

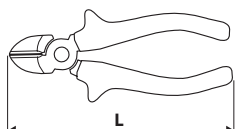

Ref.	L [mm]	☒	EAN
32D517	160	10/100	5902062010896
32D518	180	10/100	5902062010889

AUTOMATYCZNY ŚCIAĞACZ IZOLACJI

Automatic wire stripper / Automat. Abziehzange / Съемник изоляции автоматический / Автоматичний стягувач ізоляції / Kábelcsupaszoló / Clește automatic p/u extragerea izolației / Automatické stahovadlo izolace / Kliešte odizolovacie automatické / Klešče za snemanje izolacije / Automatinis izoliacijos nuimtuvus / Stangas izolācijas noņemšanai automātiskās / Automaatsed kaablitangid / Клещи Загольвачки / Kliešta za izolaciju / Klesta za izolaciju / Αυτόματος απογυμνωτής καλωδίων / Alicates pelacables automáticos / Pinza spelafilo automatica / Aparelho automático de remover isolação / Dénudeuse d'isolation automatique / Automatisch draadstriptang

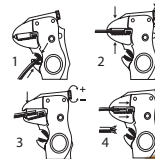
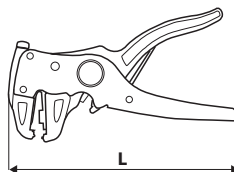

Ref.	L [mm]	☒	EAN
32D805	175	10/100	5902062010773
32D406	175	10/50	5902062324061

AUTOMATYCZNY ŚCIAĞACZ IZOLACJI

Automatic wire stripper / Automat. Abziehzange / Съемник изоляции автоматический / Автоматичний стягувач ізоляції / Kábelcsupaszoló / Clește automatic p/u extragerea izolației / Automatické stahovadlo izolace / Kliešte odizolovacie automatické / Klešče za snemanje izolacije / Automatinis izoliacijos nuimtuvus / Stangas izolācijas noņemšanai automātiskās / Automaatsed kaablitangid / Клещи Загольвачки / Kliešta za izolaciju / Klesta za izolaciju / Αυτόματος απογυμνωτής καλωδίων / Alicates pelacables automáticos / Pinza spelafilo automatica / Aparelho automático de remover isolação / Dénudeuse d'isolation automatique / Automatisch draadstriptang

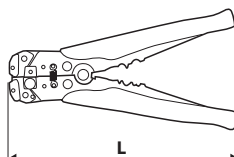

Ref.	L [mm]	☒	EAN
32D806	210	6/60	5902062011374

ŚCIAĞACZ IZOLACJI KABLI I PRZEWODÓW

Automatic wire stripper / Automat. Abziehzange / Съемник изоляции автоматический / Автоматичний стягувач ізоляції / Kábelcsupaszoló / Clește automatic p/u extragerea izolației / Automatické stahovadlo izolace / Kliešte odizolovacie automatické / Klešče za snemanje izolacije / Automatinis izoliacijos nuimtuvus / Stangas izolācijas noņemšanai automātiskās / Automaatsed kaablitangid / Клещи Загольвачки / Kliešta za izolaciju / Klesta za izolaciju / Αυτόματος απογυμνωτής καλωδίων / Alicates pelacables automáticos / Pinza spelafilo automatica / Aparelho automático de remover isolação / Dénudeuse d'isolation automatique / Automatisch draadstriptang

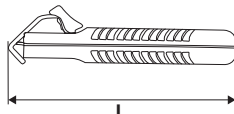

Ref.	L [mm]	☒	EAN
32D810	130	6/48	5902062328106

SZCZYPCE DO IZOLACJI

Crimping pliers / Abziehange / Клеци для снятия изоляции / Щипцы для стягивания изоляции / Kábelcsupaszoló / Clește presare / Kleště do stahování izolace / Kliešte odizolovacie / Klešče za snemanje izolacije / Replés izolacijai nuimti / Stangas kabeliem / Painutusnäpitsad / Клеци Кримпващи / Klijesta za skidanje izolacije / Klesta za izolaciju / Πένσα για απογύμνωση καλωδίων / Alicates pelacables / Pinza isolante / Pinças p. Isolação / Pince à dénuder / Isolatietang

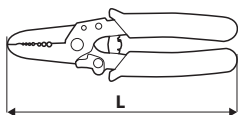

Ref.	L [mm]	☒	EAN
32D405	165	12/72	5902062324054

SZCZYPCE DO ZACISKANIA KOŃCÓWEK

Crimping pliers / Feinzunge, zur Verklemmung der Endungen / Клеци для обжима кабельных наконечников / Щипцы кабельні, затисні / Kábelcsarufogó / Clește pentru sertizat/conectori / Kleště na svírání koncovek / Kliešte na koncovky / Klešče za stiskanje konic / Replés, antgalių užspaudimui / Knaibles kabelu uzgaļu saspiēšanai / Otsakinnitusnäpitsad / Клеци за притискане на краища на кабели / Klijesta za pritiskanje nastavaka / Klesta za pričvrščivanje krajeva / Πένσα ακροδεκτών / Pinzas de presión para puntas / Pinze a crimpare per connettori / Pinças p. Grampear pontas / Pince universelle de serrage d'embouts / Tang voor eindstukken

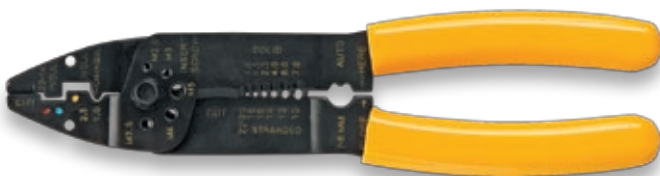
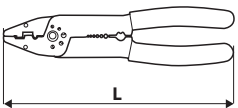

Ref.	L [mm]	☒	EAN
32D404	210	12/72	5902062324047

SZCZYPCE DO ZACISKANIA KOŃCÓWEK

Crimping pliers / Feinzunge, zur Verklemmung der Endungen / Клеци для обжима кабельных наконечников / Щипцы кабельні, затисні / Kábelcsarufogó / Clește pentru sertizat/conectori / Kleště na svírání koncovek / Kliešte na koncovky / Klešče za stiskanje konic / Replés, antgalių užspaudimui / Knaibles kabelu uzgaļu saspiēšanai / Otsakinnitusnäpitsad / Клеци за притискане на краища на кабели / Klijesta za pritiskanje nastavaka / Klesta za pričvrščivanje krajeva / Πένσα ακροδεκτών / Pinzas de presión para puntas / Pinze a crimpare per connettori / Pinças p. Grampear pontas / Pince universelle de serrage d'embouts / Tang voor eindstukken

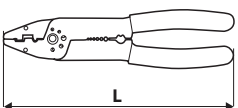

Ref.	L [mm]	☒	EAN
32D410	230	1/60	5902062324108

SZCZYPCE DO KOŃCÓWEK TELEFONICZNYCH

Modular crimping for connectors / Telefonzange / Клеци для телефонных наконечников / Щипцы обтисні для телефонних наконечників / Krimpelő fogó / Clește p/u conectori / Kleště na telefonní koncovky / Konektorovacie kliešte - telefón / Telefonske klešče / Replés telefonų antgaliams / Stangas telefona kabeliem / Pistikute moodulrainuti / Щипцы за телефонни накрайници / Telefonska klijesta / Klesta za buksne / Πένσα τηλεφωνικούς συνδέσμους / Pinzas para colocar puntas / Pinza per capofili telefonici / Pinças p. Ponteiros telefónicas / Pince pour embouts téléphoniques / Tang voor telefooneindstukken

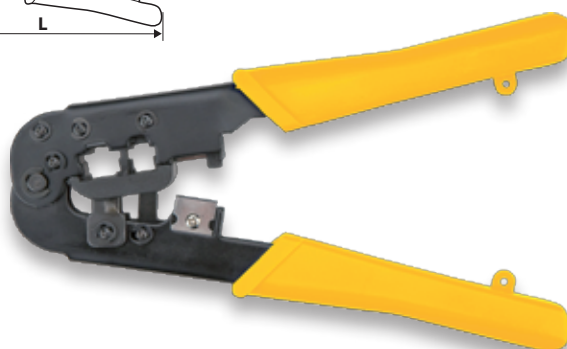
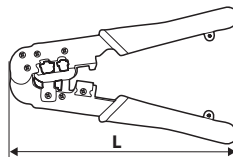

Ref.	L [mm]	☒	EAN
32D408	185	10/30	5902062324085

SZCZYPCE DO KOŃCÓWEK TELEFONICZNYCH

Modular crimping for connectors / Telefonzange / Клеци для телефонных наконечников / Щипцы обтисні для телефонних наконечників / Krimpelő fogó / Clește p/u conectori / Kleště na telefonní koncovky / Konektorovacie kliešte - telefón / Telefonske klešče / Replés telefonų antgaliams / Stangas telefona kabeliem / Pistikute moodulrainuti / Щипцы за телефонни накрайници / Telefonska klijesta / Klesta za buksne / Πένσα τηλεφωνικούς συνδέσμους / Pinzas para colocar puntas / Pinza per capofili telefonici / Pinças p. Ponteiros telefónicas / Pince pour embouts téléphoniques / Tang voor telefooneindstukken

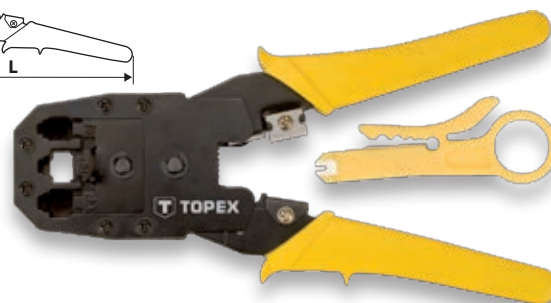
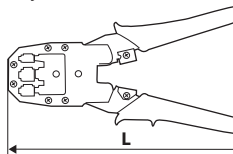

Ref.	L [mm]	☒	EAN
32D409	195	5/10	5902062324092

PINCETA PROSTA

Tweezer fine tip straight / Gerade Pinzette / Пинцет прямой / Пинцет прямиў / Műszerészcsipesz / Pensetă subțire dreaptă / Pinzeta rovná / Pinzeta špicatá / Pinceta / Tiesus pincetas / Pincete taisyne / Harilikud pintsetid / Пинцету / Pinceta / Pinceta / Ιαση ταμπίδα / Pinza recta / Pinzetta dritta / Pinças retas / Pincette droite / Strakke pincet



Ref.	L [mm]	☒	EAN
32D425	135	12/288	5902062324252

SZCZYPCE PRECYZYJNE UNIWERSALNE

Precision combination pliers / Allzweck-Feinzange / Плоскогубцы прецизионные комбинированные / Кусачки прецизійні універсальні / Műszerész kombinált fogó / Clește combinat, precizie / Kleště precizní univerzální / Kliešte precízne univerzálne / Univerzalne precizne klešče / Replés precizínés, univerzális / Universālas precizējošas knaibles / Universaals peennāpitsad / Универсални прецизни клещи / Univerzalna precizna klijesta / Univerzalna precizna klešta / Πένσα ακριβείας γενικής χρήσης / Alicates universales de precisión / Pinza universale di precisione / Pinças precisas universais / Pince de précision universelle / Precisie universele tang

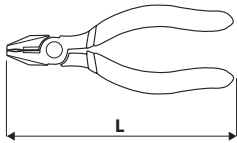

Ref.	L [mm]	☒	EAN
32D721	115	12/120	5902062132017

SZCZYPCE PRECYZYJNE BOCZNE

Precise side cutters / Feinzange, lang, seitlich / Кусачки боковые прецизионные / Кусачки прецизійні бокові / Műszerész oldalcsípőfogó / Clește precizie, tais lateral / Kleště precizní boční / Kliešte precízne bočné / Precizne bočne klešče / Precizínés replés, šoniniam kirpimui / Precizējošas kniebjamās knaibles / Kūlg-peennāpitsad / Клещи прецизни странични / Precizna bočna klijesta / Precizna bočna klešta / Πλαγιοκόφτης ακριβείας / Alicates planos de precisión / Pinza laterale di precisione / Pinças precisas laterais / Pince de précision latérale / Precisie zijtang

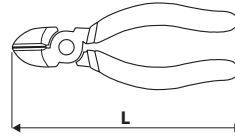

Ref.	L [mm]	☒	EAN
32D724	115	12/120	5902062132048

SZCZYPCE PRECYZYJNE WYDŁUŻONE PROSTE

Precise long nose straight pliers / Feinzange, lang, gerade / Плоскогубцы прецизионные удлиненные / Щипці прецизійні, з видовженими, прямими зубнами / Hosszú, egyenes műszerész laposfogó / Clește precizie-varf lung / Kleště precizní prodloužené rovné / Kliešte precízne predĺžené rovné / Precizne ravne podaljšane klešče / Prailgintos precizínés replés, tiesios / Pagarinātas precizējošas plakanknaibles / Pikkade otstega peennāpitsad / Прецизни удължени клещи / Precizna izdužena jednostavna klijesta / Precizna ravna izdužena klešta / Μυτοσίμφο ακριβείας / Alicates de precisión largos rectos / Pinza lunga di precisione / Pinças precisas prolongadas / Pince de précision allongée / Lange rechte precisie tang

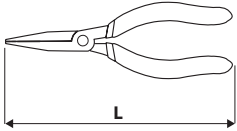

Ref.	L [mm]	☒	EAN
32D726	130	12/120	5902062132062

SZCZYPCE PRECYZYJNE CZOŁOWE

Precision end cutter pliers / Stimpräzisionszange / Кусачки торцевые прецизионные / Бокорізи прецизійні / Homlokcsípőfogó / Clește frontal / Lkleště čelní jemná mechanika / Свікачки чєлнє мєкє / Stranske klešče, precizne / Znyplés tikliems darbams / Knaibles / Täppisnāpitsad otste lōikamiseks / Клещи резаачи / Klijesta cvikerice / Klesta secice / Εμπροσθοκόφτης ακριβείας / Alicates frontales de precisión / Pinza frontale di precisione / Pinças precisas frontais / Pince de précision frontale / Precisie hoofdtang

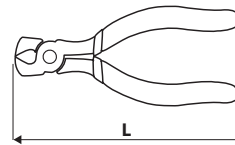

Ref.	L [mm]	☒	EAN
32D725	115	12/120	5902062132055

SZCZYPCE PRECYZYJNE WYDŁUŻONE WYGIĘTE

Precise long nose bent pliers / Feinzange, lang, gebogen / Плоскогубцы прецизионные удлиненные изогнутые / Щипці прецизійні, з видовженими, вигнутими зубнами / Hosszú, hajlított műszerész fogó / Clește precizie-varf indoit / Kleště precizní prodloužení vyhnuté / Kliešte precízne predĺžené vyhnuté / Precizne podaljšane upognjene klešče / Prailgintos precizínés replés, tiesios / Izliektas pagarinātas precizējošas plakanknaibles / Pikkade kõverate otstega peennāpitsad / Прецизни удължени огънати клещи / Precizna izdužena savinuta klijesta / Precizna uvijena izdužena klešta / Μυτοσίμφο ακριβείας κυρτό / Alicates de precisión largos encorvados / Pinza lunga curvata di precisione / Pinças precisas prolongadas curvadas / Pince de précision allongée contre-coudées / Lange gebogen precisie tang

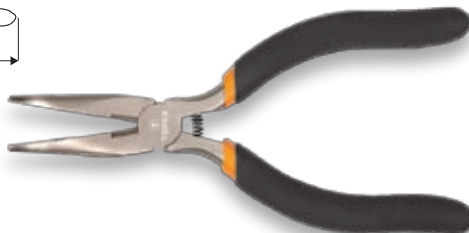
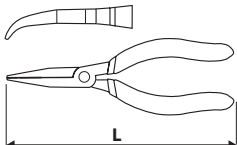

Ref.	L [mm]	☒	EAN
32D723	130	12/120	5902062132031

SZCZYPCE PRECYZYJNE

Precise pliers / Feinzange / Набор прецизионного шарнирно-зубцевого инструмента / Кусачки прецизійні / Műszerész fogók / Set clești de precizie / Kleště precizní / Kliešte precízne / Precizne klešče / Replés, precizínés / Precizējošas knaibles / Peennāpitsad / Клещи прецизни / Precizna klijesta / Precizna klešta / Σετ νευσσιειδών ακριβείας / Alicates de precisión / Pinza di precisione / Pinças precisas / Pince de précision / Precisie tang

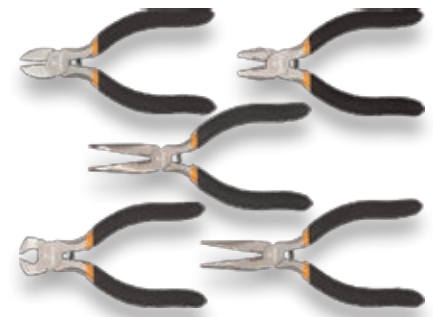
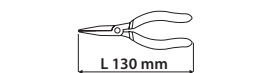
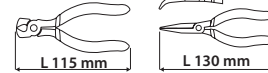
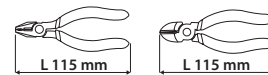

Ref.	☒	EAN
32D755	0/50	5902062011541

SZCZYPCE DO PIERŚCIENI OSADCZYCH

Circlip pliers / Zange für Stellringe / Щипцы для стопорных колец / Щипцы для стопорних кілець / Zégergyűrűfogó / Set clește cu spirală / Kleště pro stavěcí kroužky / Segerky vonkajšie rovné / Kleště seger / Replės žiedams / Sprostgredzenu stangas / Vedrunāpītsad / Клеуци Зезер / Kružna Klješta / Kruzna klesta / Ασφαλειοταιμιίδες / Alicates para anillos de asiento / Pinza per anelli di sicurezza / Pinças p. Anéis / Pince pour bagues de retenue / Tang voor dopringen

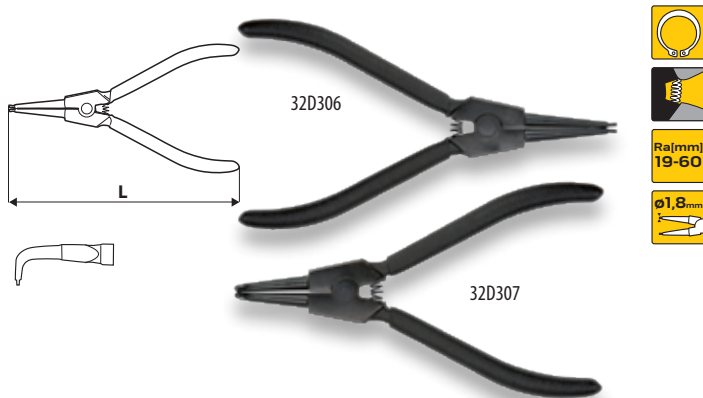

Ref.	L [mm]	info	☒	EAN
32D306	180	proste	6/60	5902062323064
32D307	175	odgięte	6/60	5902062323071

SZCZYPCE DO PIERŚCIENI OSADCZYCH

Circlip pliers / Zange für Stellringe / Щипцы для стопорных колец / Щипцы для стопорних кілець / Zégergyűrűfogó / Set clește cu spirală / Kleště pro stavěcí kroužky / Segerky vonkajšie rovné / Kleště seger / Replės žiedams / Sprostgredzenu stangas / Vedrunāpītsad / Клеуци Зезер / Kružna Klješta / Kruzna klesta / Ασφαλειοταιμιίδες / Alicates para anillos de asiento / Pinza per anelli di sicurezza / Pinças p. Anéis / Pince pour bagues de retenue / Tang voor dopringen

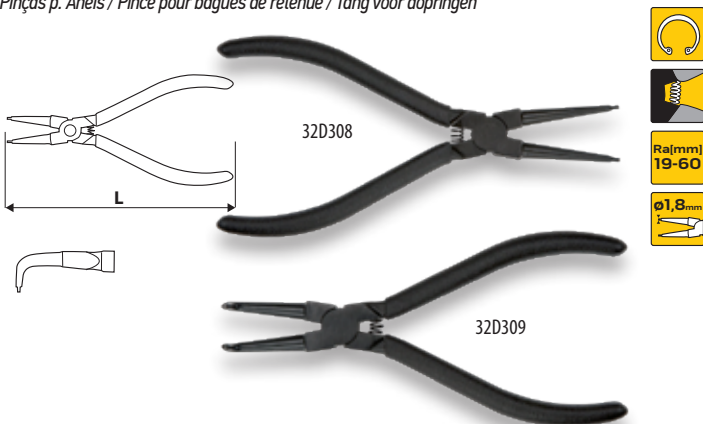

Ref.	L [mm]	info	☒	EAN
32D308	180	proste	6/60	5902062323088
32D309	175	odgięte	6/60	5902062323095

OBCEGI DO GWOZDZI

Carpenters pincers / Beißzange / Клеуци для гвоздеў / Carpenters pincers / Ηαράρφογό / Clește dulgher / Štípači kleště / Свікачкы чэльні / Mizarske klešče / Žnyplės vinims / Naglu stangas / Puusepa nāpītstangid / Клеуци Кепнеден / Stolarska Klješta / Stolarska klesta / Τανάλια Μαραγκού / Tenazas para clavos / Tenaglia per chiodi / Turqueses p. Pregos / Tenailles à clous / Spijktang



Ref.	L [mm]	☒	EAN
32D530	180	6/60	5902062325303
32D531	200	6/60	5902062011411

SZCZYPCE TYNKARSKIE

Rabbit pincers / Putzzange / Клеуци для штукатурных работ / Щипцы тинькарські / Rábitzfogó / Clește tencuială / Kleště omítkařské / Kleštie armovacie / Klešče za betonske armature / Replės tinkuotojui / Knipstangas / Harlikud tangid / Клеуци кернеден / Armiračka Klješta / Armiracka klesta / Πένσες οικοδομών / Tenaza rusa / Pinza per intonaco / Pinças para estuque / Pince d plătrage / Stukadoorstang



Ref.	L [mm]	☒	EAN
32D541	250	6/60	5902062011534

SZCZYPCE CZOŁOWE

End cutting pliers / Frontzange / Кусачки торцовые / Щипцы торцеві / Homlokcsípőfogó / Clește taiere frontala / Kleště čelní / Kleštie čelné / Čelne klešče / Kandiklės / Kniebjamās knaibles / Otsnāpītsad / Клеуци челни / Čeona klješta / Čeona klešta / Τανάλια / Tenazas de corte frontal / Pinza frontale / Pinças frontais / Pince frontale / Hoofdang

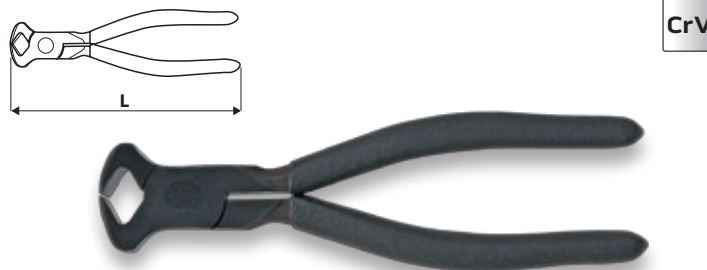

Ref.	L [mm]	☒	EAN
32D543	160	12/60	5902062011404

SZCZYPCE CZOŁOWE PRZEGUBOWE

End cutting pliers with double joint / Gelenk-Zange, frontal / Кусачки торцовые с шарниром / Щипцы торцеві, шарнірні / Csuklós homlokcsípőfogó / Clește precizie, tais frontal cu articulație / Kleště čelní kloubové / Kleštie čelní klbové / Čelne klešče z zglobom / Kandiklės, lenktos / Gala knaibles ar šarnīru / Liigendiga otsnāpītsad / Челни шарнирны клеуци / Čeona zglobna klješta / Čeona zglobna klešta / Τανάλια αρθρωτή / Tenazas de corte frontal articuladas / Tronchesi a doppia leva a taglienti frontali / Pinças frontais articuladas / Pince frontale articulées / Hoofdang met spil

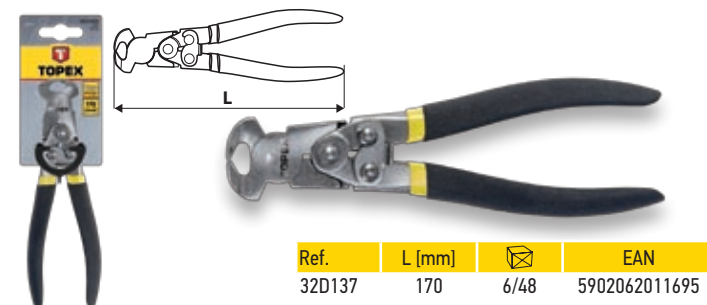

Ref.	L [mm]	☒	EAN
32D137	170	6/48	5902062011695

SZCZYPCE BOCZNE PRZEGUBOWE

Side cutting pliers with double joint / Gelenk-Zange, seitlich / Кусачки боковые с шарниром / Кусачки шарнірні / Csuklós oldalcsípőfogó / Clește precizie, tais lateral cu articulație / Kleště boční kloubové / Kleštie bočné klbové / Bočne klešče z zglobom / Kandiklės šoniniai kirpimai, lenktos / Šānu knaibles ar šarnīru / Liigendiga külgnāpītsad / Странични шарнирны клеуци / Bočna zglobna klješta / Bočna zglobna klešta / Πλαγιοκόγης αρθρωτός / Alicates diagonales articuladas / Tronchesi a doppia leva a taglienti diagonali / Pinças laterais articuladas / Pince latérale articulées / Zijtang met spil

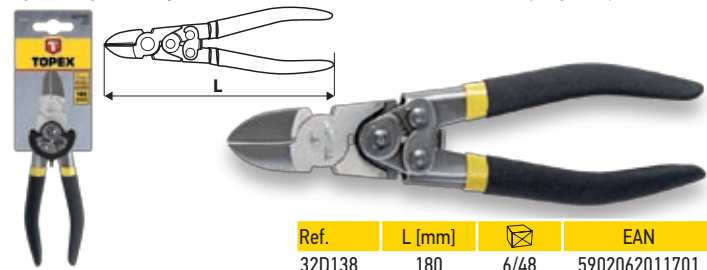

Ref.	L [mm]	☒	EAN
32D138	180	6/48	5902062011701

NARZĘDZIE WIELOFUNKCYJNE

Multipurpose tool / Allzweckwerkzeuge / Инструмент универсальный / Инструмент багатofункційний / Többfunkciós szerszám / Uealta multifuncionala / Multifunkční nástroj / Viacfunkčné náradie / Večfunkcijsko orodje / Daugiafunkciniai įrankiai / Daudzfunkcionālie instrumenti / Multifunktsionaalne tööriist / Мультифункционален инструмент / Višenamjenski uređaj / Višefunkcionalne alatke / Πολυεργαλείο / Herramienta multiuso / Attrezzo multiuso / Aparelho multifunções / Outil multifonction / Multifunctioneel gereedschap



x13

Ref.	L [mm]	⊠	EAN
98Z053	170	12/48	5902062980533

NARZĘDZIE WIELOFUNKCYJNE

Multipurpose tool / Allzweckwerkzeuge / Инструмент универсальный / Инструмент багатofункційний / Többfunkciós szerszám / Uealta multifuncionala / Multifunkční nástroj / Viacfunkčné náradie / Večfunkcijsko orodje / Daugiafunkciniai įrankiai / Daudzfunkcionālie instrumenti / Multifunktsionaalne tööriist / Мультифункционален инструмент / Višenamjenski uređaj / Višefunkcionalne alatke / Πολυεργαλείο / Herramienta multiuso / Attrezzo multiuso / Aparelho multifunções / Outil multifonction / Multifunctioneel gereedschap



x74

Ref.	⊠	EAN
98Z055	0/24	5902062980557

DZIURKACZ REWOLWEROWY

Revolving leather punch / Revolverlochmaschine / Дырокол револьверный / Дырокол револьверный / Bőrlukasztófó / Čuťň de piele rotativ / Svářečské kleště / Kliešte dierkovacie / Klešče za lukjanje / Sukamasis skylatūšis / Saurnsitis pistolveida / Pöörlev auguraud naha jaoks / Клецу Замбу / Klijesta za bušenje rupa / Klesta za busenje rupa / Περιτροφικός ζουμπάς / Alicates sacabocados de revolver / Punzonatrice a revolver / Perforador / Poissonneuse à revolver / Ponsrevolver

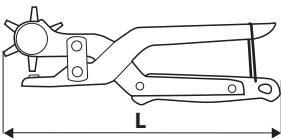

Ra [mm]
2,0-4,5

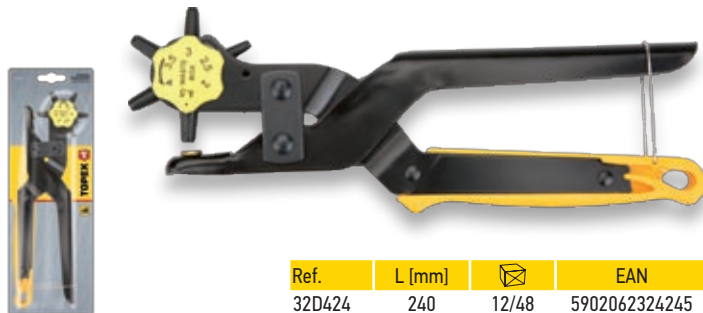

Ref.	L [mm]	⊠	EAN
32D424	240	12/48	5902062324245

SZCZYPCE ZACISKOWE

Locking pliers / Klemmzange / Клецу зажимные / Пласкозубицї обтискни / Patentfogó / Clește fixator / Upinaci kleště / Kliešte fixačné univerzálne / Prijemne klešče / Užspaidimo replės / Fiksatorstangas / Lukustustangid / Клецу Чупак / Stop klijesta / Smrt klesta / Πένσες - Γκρίπ / Tenazas grip / Pinza griffante / Pinças para grampear / Pince de serrage / Krimptang

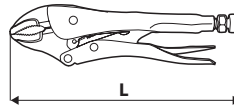

CrV



Ref.	L [mm]	Ra [mm]	⊠	EAN
32D856	225	0-40	6/48	5902062011671

SZCZYPCE ZACISKOWE

Locking pliers / Klemmzange / Клецу зажимные / Пласкозубицї обтискни / Patentfogó / Clește fixator / Upinaci kleště / Kliešte fixačné univerzálne / Prijemne klešče / Užspaidimo replės / Fiksatorstangas / Lukustustangid / Клецу Чупак / Stop klijesta / Smrt klesta / Πένσες - Γκρίπ / Tenazas grip / Pinza griffante / Pinças para grampear / Pince de serrage / Krimptang

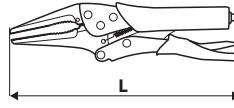

CrV



Ref.	L [mm]	Ra [mm]	⊠	EAN
32D857	225	0-55	6/48	5902062011688

SZCZYPCE ZACISKOWE

Locking pliers / Klemmzange / Клецу зажимные / Пласкозубицї обтискни / Patentfogó / Clește fixator / Upinaci kleště / Kliešte fixačné univerzálne / Prijemne klešče / Užspaidimo replės / Fiksatorstangas / Lukustustangid / Клецу Чупак / Stop klijesta / Smrt klesta / Πένσες - Γκρίπ / Tenazas grip / Pinza griffante / Pinças para grampear / Pince de serrage / Krimptang

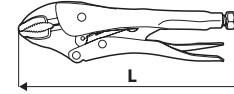

CrV



Ref.	L [mm]	Ra [mm]	⊠	EAN
32D855	225	0-40	5/50	5902062011442

SZCZYPCE ZACISKOWE

Locking pliers / Klemmzange / Клецу зажимные / Пласкозубицї обтискни / Patentfogó / Clește fixator / Upinaci kleště / Kliešte fixačné univerzálne / Prijemne klešče / Užspaidimo replės / Fiksatorstangas / Lukustustangid / Клецу Чупак / Stop klijesta / Smrt klesta / Πένσες - Γκρίπ / Tenazas grip / Pinza griffante / Pinças para grampear / Pince de serrage / Krimptang

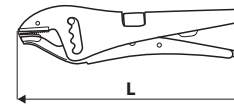

Ref.	L [mm]	Ra [mm]	⊠	EAN
32D456	225	0-50	6/60	5902062010278

SZCZYPCE SPAWALNICZE

Locking wrench / Schweißzange / Клеuzzi сварочные / Щипци обтискни / Patentfogó / Clește de blocat / Svářečské kleště / Kliešte fixačné zvaračské typ W / Prijemne klešče / Replés su fiksatoriumi / Fiksátorstangas / Lukustusvõti / Клеuzzi Чупак "W" / Stop klijesta / Smrt klesta / Πένσα συγκολλητού / Pinzas de presión para soldadura, tipo "W" / Pinza per saldatura / Pinças p. soldagem / Pince de soudure / Lastang

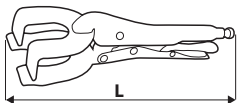

Ref.	L [mm]	Ra [mm]	☒	EAN
32D458	225	0-60	5/25	5902062324580

SZCZYPCE SPAWALNICZE

Locking wrench / Schweißzange / Клеuzzi сварочные / Щипци обтискни / Patentfogó / Clește de blocat / Svářečské kleště / Kliešte fixačné zvaračské typ C / Prijemne klešče / Replés su fiksatoriumi / Fiksátorstangas / Lukustusvõti / Клеuzzi Чупак "C" / Stop klijesta / Smrt klesta / Πένσα συγκολλητού / Pinzas de presión para soldadura, tipo "C" / Pinza per saldatura / Pinças p. soldagem / Pince de soudure / Lastang

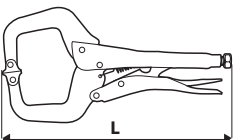

Ref.	L [mm]	Ra [mm]	☒	EAN
32D459	280	0-40	5/25	5902062324597

SZCZYPCE ZACISKOWE

Locking pliers / Klemmzange / Клеuzzi зажимные / Пласкозуби обтискни / Patentfogó / Clește fixator / Upinací kleště / Kliešte fixačné univerzálne / Prijemne klešče / Užspaidimo replés / Fiksátorstangas / Lukustustangid / Клеuzzi Чупак / Stop klijesta / Smrt klesta / Πένσες - Γκρίπ / Tenazas grip / Pinza griffante / Pinças para grampear / Pince de serrage / Krimptang



Ref.	☒	EAN
32D470	0/10	5902062994899



Klucze i wkrętaki
Wrenches and screwdrivers
Ключи и отвертки



TOPEX

KLUCZ DO RUR TYP "S"

S-type pipe wrench / Rohrschlüssel Typ "S" / Ключ трубный S-образный / Ключ трубный, тип «S» / Svéd csőfogó / Cheie reglabila pentru țevi, tip "S" / Kleště trubkové „S“ / Ključ na rúry typ „S“ / Kļuč za cevi tipa „S“ / Raktas „S“ tipo vamzdžiams / S-tipa caurulu atslēga / S-tüüpi toruvõti / Тръбен ключ тип „S“ / Kļuč za cijevi tip „S“ / Kļuč za cevi tipa „S“ / Σωληνοκάβουρας τύπου S / Llave sueca / Chiave avvitatubi "S" / Chave p. tubos tipo "S" / Clef pour tubes type "S" / Sleutel voor buizen type "S"

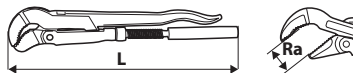

S
TYPE CrV



Ref.	L [mm]	Ra [mm/"]	Ⓜ [kg]	📦	EAN
34D701	330	40/1.0	0.78	6/36	5902062080851
34D702	420	55/1.5	1.24	4/24	5902062080868
34D703	530	67/2.0	2.33	0/12	5902062080875

KLUCZ DO RUR TYP "45"

Pipe wrench type 45 / Rohrschlüssel Typ "45" / Ключ трубный тип "45" / Ключ трубный, тип «45» / Svéd csőfogó, 45°-os / Cheie reglabila pentru țevi, tip "45" / Kleště trubkové 45 st. / Ključ na rúry typ „45“ / Kļuč za cevi tipa „45“ / Raktas „45“ tipo vamzdžiams / 45-tipa caurulu atslēga / 45-tüüpi toruvõti / Тръбен ключ тип "45" / Kļuč za cijevi tip "45" / Kļuč za cevi tipa "45" / Σωληνοκάβουρας τύπου 45 / Llave sueca tipo "45" / Chiave avvitatubi "45" / Chave p. tubos tipo "45" / Clef pour tubes type "45" / Sleutel voor buizen type "45"

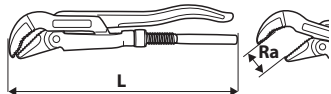

45°
CrV

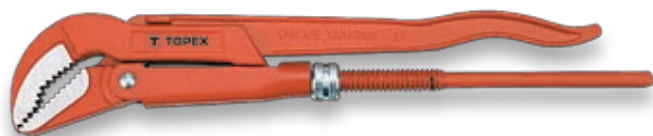

Ref.	L [mm]	Ra [mm/"]	Ⓜ [kg]	📦	EAN
34D761	330	40/1.0	0.66	6/36	5902062347619
34D762	420	55/1.5	1.05	4/24	5902062347626
34D763	530	67/2.0	1.78	0/12	5902062347633

KLUCZ DO RUR TYP "90"

Pipe wrench type 90 / Rohrschlüssel Typ "90" / Ключ трубный тип "90" / Ключ трубный, тип «90» / Svéd csőfogó, 90°-os / Cheie reglabila pentru țevi, tip "90" / Kleště trubkové 90 st. / Ključ na rúry typ „90“ / Kļuč za cevi tipa „90“ / Raktas „90“ tipo vamzdžiams / 90-tipa caurulu atslēga / 90-tüüpi toruvõti / Тръбен ключ тип "90" / Kļuč za cijevi tip "90" / Kļuč za cevi tipa "90" / Σωληνοκάβουρας τύπου 90 / Llave sueca tipo "90" / Chiave avvitatubi "90" / Chave p. tubos tipo "90" / Clef pour tubes type "90" / Sleutel voor buizen type "90"

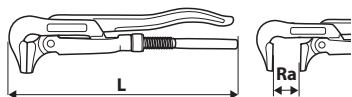

90°
CrV



Ref.	L [mm]	Ra [mm/"]	Ⓜ [kg]	📦	EAN
34D751	330	40/1.0	0.65	6/36	5902062080912
34D752	420	55/1.5	1.00	4/24	5902062080929
34D753	530	67/2.0	1.70	2/12	5902062080936

KLUCZ DO RUR STILLSON

Stillson pipe wrench / Rohrschlüssel stillson / Ключ трубный stillson / Ключ трубный «Stillson» / „Stillson” csőfogó / Cheie reglabila pentru țevi / Kleště trubkové Stillson / Ključ na rúry stillson / Kļuč za cevi stillson / Raktas vamzdžiams „Stillson” / Caurulu atslēga / Stillson-toruvõti / Тръбен ключ stillson / Kļuč za cijevi stillson / Kļuč za cevi stillson / Σωληνοκάβουρας τύπου Stillson / Llave stillson / Chiave avvitatubi "Stillson" / Chave p. tubos Stillson / Clef pour tubes Stillson / Sleutel voor stillsonbuizen

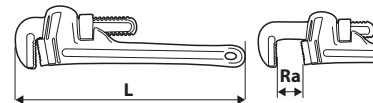

Ref.	L [mm]	Ra [mm/"]	Ⓜ [kg]	📦	EAN
34D612	250	50/1.5	0.62	6/24	5902062080950
34D613	300	70/2.0	0.94	6/18	5902062080967
34D614	350	80/2.0	1.25	6/12	5902062080974
34D615	450	90/2.5	1.79	4/8	5902062080981
34D616	600	100/3.0	2.73	2/4	5902062080998

KLUCZ DO RUR STILLSON ODGIĘTY

Offset Stillson pipe wrench / Rohrschlüssel stillson, gebogen / Ключ трубный stillson изогнутый / Ключ трубный «Stillson», вигнутый / „Stillson” hajított csőfogó / Cheie reglabila pentru țevi-priza exteriora / Kleště trubkové Stillson vyhnuté / Ključ na rúry stillson zahnutý / Kļuč za cevi stillson odviti / Raktas vamzdžiams „Stillson”, lenktas / Izliekta caurulu atslēga / Kõvera otsaga stillson-toruvõti / Тръбен ключ stillson отгънат / Kļuč za cijevi stillson odvinuti / Kļuč za cevi stillson obrnuti / Σωληνοκάβουρας τύπου Stillson κυρτός / Llave stillson curva / Chiave avvitatubi "Stillson" / Chave p. tubos stillson curvada / Clef pour tubes contre-coudée / Sleutel voor stillsonbuizen gebogen

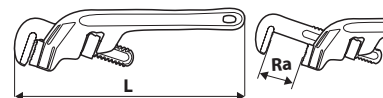

Ref.	L [mm]	Ra [mm/"]	Ⓜ [kg]	📦	EAN
34D653	300	70/2.0	1.10	0/36	5902062081018
34D654	350	80/2.0	1.39	0/24	5902062081025

KLUCZ ŁAŃCUCHOWY DO RUR

Chain pipe wrench / Kettenschlüssel für Rohre / Ключ трубный цепной / Ключ трубный ланцюговий / Láncos csőfogó / Cheie pentru filtrul cu lant / Retězový hasák na trubky / Ključ reťazový na rúry / Verizni kļuč za cevi / Grandininis raktas, vamzdžiams, kėdes caurulu atslēga / Kett-toruvõti / Верижный тръбен ключ / Lančani kļuč za cijevi / Kļuč za cevi lančani / Αλυσσοκάβουρας σωλήνων / Llave de cadena para tubos / Chiave a catena per tubi / Chave de corrente p. tubos / Clef à chaîne pour tubes / Kettingsleutel voor buizen

CrV



Ref.	L [mm]	Ra [mm/"]	📦	EAN
34D035	300	115/4	0/36	5902062340351

SZCZYPCE DO RUR

Water pump pliers / Rohrzange / Клепцы трубяныя / Клепцы трубяны / Vizumpapfogó / Clește p/u pompa de apă / Kleště na trubky / Hasák / Cevne klešče / Replės vamzdžiams / Rorstangas / Veepumba tangid / Клепцы Гапза / Klijesta papige / Klesta papagaj / Γκαζιανάλια / Tenazas para tubos / Pinza per tubi / Pinças p. Tubos / Pince pour tubes / Buistang

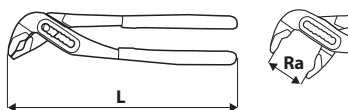

CrV



Ref.	L [mm]	Ra [mm]	☒	EAN
34D512	250	0-35	10/60	5902062345127
34D513	300	0-40	0/40	5902062345134

OBČINAK DO RUR

Pipe cutter / Rohrabsschneider / Τρυβοπέζ / Τρυβοπίς / Csónágófogó / Dispozitiv tăiere țevi / Trubkořez / Nožnice na rúrky / Rezalec cevi / Žirkles vamzdžiams / Caurulgriezējs / Plasttoru lõikur / Ηοοκκυμ ζα τρῆδυ / Škare za cijevi / Makaze za cevi / Κόπτης σωλήνων / Cortador de tubos / Tagliatubi / Cortador p. tubos / Coupe-tube / Buisknipper

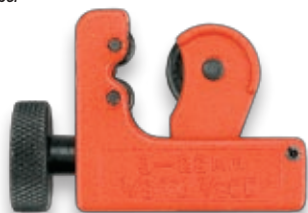

Cu AL

Ref.	Ra ["]	Ra [mm]	☒	EAN
34D031	1/8-7/8	3-22	50/200	5902062340313

OBČINAK DO RUR

Pipe cutter / Rohrabsschneider / Τρυβοπέζ / Τρυβοπίς / Csónágófogó / Dispozitiv tăiere țevi / Trubkořez / Nožnice na rúrky / Rezalec cevi / Žirkles vamzdžiams / Caurulgriezējs / Plasttoru lõikur / Ηοοκκυμ ζα τρῆδυ / Škare za cijevi / Makaze za cevi / Κόπτης σωλήνων / Cortador de tubos / Tagliatubi / Cortador p. tubos / Coupe-tube / Buisknipper



Cu AL

Ref.	Ra ["]	Ra [mm]	☒	EAN
34D032	1/8-1.1/4	3-32	12/72	5902062340320

OBČINAK DO RUR

Pipe cutter / Rohrabsschneider / Τρυβοπέζ / Τρυβοπίς / Csónágófogó / Dispozitiv tăiere țevi / Trubkořez / Nožnice na rúrky / Rezalec cevi / Žirkles vamzdžiams / Caurulgriezējs / Plasttoru lõikur / Ηοοκκυμ ζα τρῆδυ / Škare za cijevi / Makaze za cevi / Κόπτης σωλήνων / Cortador de tubos / Tagliatubi / Cortador p. tubos / Coupe-tube / Buisknipper



Cu AL

Ref.	Ra ["]	Ra [mm]	☒	EAN
34D033	1/8-1.1/4	3-32	12/72	5902062340337

OBČINAK DO RUR

Pipe cutter / Rohrabsschneider / Τρυβοπέζ / Τρυβοπίς / Csónágófogó / Dispozitiv tăiere țevi / Trubkořez / Nožnice na rúrky / Rezalec cevi / Žirkles vamzdžiams / Caurulgriezējs / Plasttoru lõikur / Ηοοκκυμ ζα τρῆδυ / Škare za cijevi / Makaze za cevi / Κόπτης σωλήνων / Cortador de tubos / Tagliatubi / Cortador p. tubos / Coupe-tube / Buisknipper

Cu AL



Ref.	Ra ["]	Ra [mm]	☒	EAN
34D037	1/4-1.3/4	6-45	8/32	5902062340375

OBČINAK DO RUR

Pipe cutter / Rohrabsschneider / Τρυβοπέζ / Τρυβοπίς / Csónágófogó / Dispozitiv tăiere țevi / Trubkořez / Nožnice na rúrky / Rezalec cevi / Žirkles vamzdžiams / Caurulgriezējs / Plasttoru lõikur / Ηοοκκυμ ζα τρῆδυ / Škare za cijevi / Makaze za cevi / Κόπτης σωλήνων / Cortador de tubos / Tagliatubi / Cortador p. tubos / Coupe-tube / Buisknipper



Ref.	Ra ["]	Ra [mm]	☒	EAN
34D038	1/8 - 2	3-50	0/10	5902062340382

OBČINAK DO RUR

Pipe cutter / Rohrabsschneider / Τρυβοπέζ / Τρυβοπίς / Csónágófogó / Dispozitiv tăiere țevi / Trubkořez / Nožnice na rúrky / Rezalec cevi / Žirkles vamzdžiams / Caurulgriezējs / Plasttoru lõikur / Ηοοκκυμ ζα τρῆδυ / Škare za cijevi / Makaze za cevi / Κόπτης σωλήνων / Cortador de tubos / Tagliatubi / Cortador p. tubos / Coupe-tube / Buisknipper



PCV PE PP



Ref.	Ra ["]	Ra [mm]	☒	EAN
34D034	0-1.5/8	0-42	6/36	5902062340344

OBČINAK DO RUR

Pipe cutter / Rohrabsschneider / Τρυβοπέζ / Τρυβοπίς / Csónágófogó / Dispozitiv tăiere țevi / Trubkořez / Nožnice na rúrky / Rezalec cevi / Žirkles vamzdžiams / Caurulgriezējs / Plasttoru lõikur / Ηοοκκυμ ζα τρῆδυ / Škare za cijevi / Makaze za cevi / Κόπτης σωλήνων / Cortador de tubos / Tagliatubi / Cortador p. tubos / Coupe-tube / Buisknipper



PCV PE PP



Ref.	Ra ["]	Ra [mm]	☒	EAN
34D036	1/4-2.3/8	6-63	6/24	5902062340368

ΚΟΛΕΚΟ ΤΝΑΞΕ

Cutting wheel / Schneiderad / Нож запасной / Ролік ріжучий / Vágókerék / Rezerva cutter tevi / Rezné kolečko / Koliesko na rezanje / Rezično kolo / Pjovito ratukas / Griezejrullis / Ketasnuga / Режущее колесо / Rezni kotačić / Тошак за rezanje / Ράουλο κοπής / Recambio rueda para cortatubos / Rotella da taglio / Roda cortante / Roue de coupure / Snijwielen

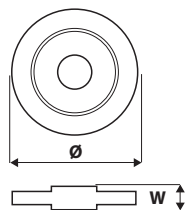

Ref.	Ø [mm]	W [mm]	☒	EAN
34D056	35	18	20/100	5902062081056

ΚΟΛΕΚΟ ΤΝΑΞΕ

Cutting wheel / Schneiderad / Нож запасной / Ролік ріжучий / Vágókerék / Rezerva cutter tevi / Rezné kolečko / Koliesko na rezanje / Rezično kolo / Pjovito ratukas / Griezejrullis / Ketasnuga / Режущее колесо / Rezni kotačić / Тошак за rezanje / Ράουλο κοπής / Recambio rueda para cortatubos / Rotella da taglio / Roda cortante / Roue de coupure / Snijwielen

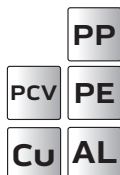
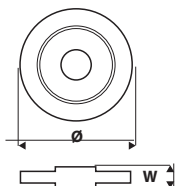

Ref.	Ø [mm]	zastosowanie	N	☒	EAN
34D051	18	34D050	x1	25/200	5902062340511
34D052	18x3	34D031, 34D032, 34D033	x6	40/200	5902062340528
34D053	18x6	34D036, 34D037	x6	40/200	5902062340535
34D054	16x4.45	34D039, 34D040	x6	40/200	5902062081049

GRATOWNIK

Reamer / Entgrater / Зенковка / Розвертка / Csőszorjázó / sfredel / Výstružník / Odhlovač na rúrky / Rezkar / Plėstuvos / Sauruļu valcētājs / Ηθόρις / Острелка / Izglađivač cijevi / Razrtac / Αλεξούρα / Escariador / Svatrice / Máquina de rebarbar / Ebavureur / Ruimer



Ref.	Ra [°]	Ra [mm]	☒	EAN
34D070	1/4-1.5/8	6-42	24/72	5902062340702

ΓΙΞΤΑΡΚΑ DO RUR

Tube bender / Rohrbiegemaschine / Трубогиб / Пристрій для згинання труб / Csőhajlító / Aparat de îndoit tevi / Ohýbačka trubek / Ohýbačka na rúry / Naprava za krivljenje cevi / Vamzdžij lenkimo prietaisas / Sauruļu liecējs / Τογυραίνιτι / Οξυαχνάκι za τρήβυ / Savijač za cijevi / Savijačica za cevi / Κουρμαδόρος / Doblador de tubos / Curvatubi / Máquina de curvar p. tubos / Cintreuse pour tubes / Buigmachine voor buizen



Ref.	Ø [mm]	☒ [kg]	☒	EAN
34D080	15, 22	4,8	0/4	5902062340801

ΤΑΣΜΥ USZCZELNIAJĄCE DO RUR

Pipe sealing tapes / Dichtungsbänder für Rohre / Набор лент тефлоновых уплотнительных / Стрічки ущільнювальні тефлонові для труб / Csőtömítő szalagok / Banda izolatoare / Těsnící pásky pro trubky / Pásky tesniace na rúry / Tesnilni trakovi za cevi / Sandarinimo juostas, vamzdžiams / Tejlona blīvventas komplekts / Isolatsioonilint torudele / Уплътнителна лента за тръбви / Трасна бртвила za cijevi / Pričvršne trake za cevi / Σετ στεγανοποιητικών ταινιών Teflon / Cintas de calafateo / Nastri sigillanti per tubi / Fitas vedantes p. tubos / Bandes d'étanchéité pour tubes / Afdichtingsbanden voor buizen



34D091



34D092

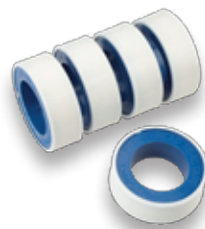

Ref.	L [mm]	W [mm]	B [mm]	N	☒	EAN
34D091	10	12	0,075	x5	0/200	5902062340917
34D092	10	12	0,075	x2	0/500	5902062340924

ΤΑΣΜΑ USZCZELNIAJĄCA DO RUR

Sealing tape / Rohrdichtband / Лента уплотнительная для труб / Стрічка ущільнювальна для труб / Teflonszalag / Mecanism de fixare / Трубковне тєснєні / Páska tejlónova / Lepilni trak / Vamzdžiju sandarinimo juosta / Sauruļu blīvventa / Isoleerklēplint / Тефлoнoвa лeнтa / Teflon traka / Teflon traka / Ταινία μόνωσης σωλήνων / Cinta de calafateo / Nastro di tenuta per tubi / Fita p. tubos / Bande d'étanchéité pour tubes / Afdichtingsband voor buizen



Ref.	L [mm]	W [mm]	B [mm]	☒	EAN
34D093	15	19	0,2	10/400	5902062340931

KLUCZ NASTAWNY

Adjustable wrench / Schraubenschlüssel / Ключ разводной / Ключ розвідний гайковий / Άλλίθητο csavarkulcs / Cheie reglabilă / Kľíč přestavitelný / Nastavitelný kľúč / Francoski ključ / Reguliuojamas raktas / Bīdatslēga / Τέλλιταν νότι / Раздoужeн зaчeн ключ / Podesivi ključ / Francuski ključ / Γαλλικό κλειδί / Llave inglesa / Chiave inglese / Chave regulável / Clef à ouverture réglable / Verstelbare moersleutel

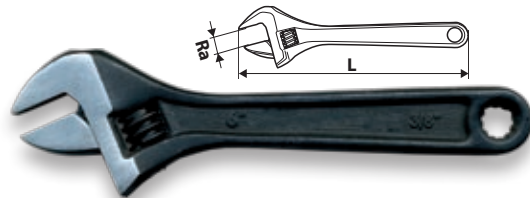

CrV

Ref.	L [mm]	Ra [mm]	☒	EAN
35D555	150	0-24	6/60	5902062355553
35D556	200	0-31	6/60	5902062355560
35D557	250	0-35	6/36	5902062355577
35D558	300	0-46	6/24	5902062355584

KLUCZ NASTAWNY

Adjustable wrench / Schraubenschlüssel / Ключ разводной / Ключ розвідний гайковий / Άλλίθητο csavarkulcs / Cheie reglabilă / Kľíč přestavitelný / Nastavitelný kľúč / Francoski ključ / Reguliuojamas raktas / Bīdatslēga / Τέλλιταν νότι / Раздoужeн зaчeн ключ / Podesivi ključ / Francuski ključ / Γαλλικό κλειδί / Llave inglesa / Chiave inglese / Chave regulável / Clef à ouverture réglable / Verstelbare moersleutel

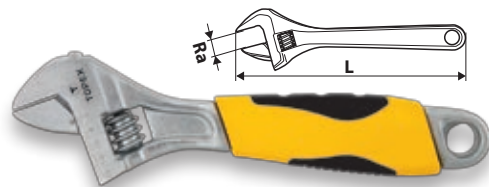

Ref.	L [mm]	Ra [mm]	☒	EAN
35D121	150	0-20	6/60	5902062042484
35D122	200	0-24	6/60	5902062042439
35D123	250	0-29	6/36	5902062042132
35D124	300	0-35	6/24	5902062042149

KLUCZ NASTAWNY

Adjustable wrench / Schraubenschlüssel / Ключ разводной / Ключ розвідний заїмковий / Állítható csavar kulcs / Cheie reglabilă / Klíč přestavitelný / Nastavitelný klúč / Francoski ključ / Reguliojamas raktas / Bidatslēga / Tellitav vōti / Раздвижен гаечен ключ / Podesivi ključ / Francuski ključ / Γαλλικό κλειδί / Llave inglesa / Chiave inglese / Chave regulável / Clef à ouverture réglable / Verstelbare moersleutel

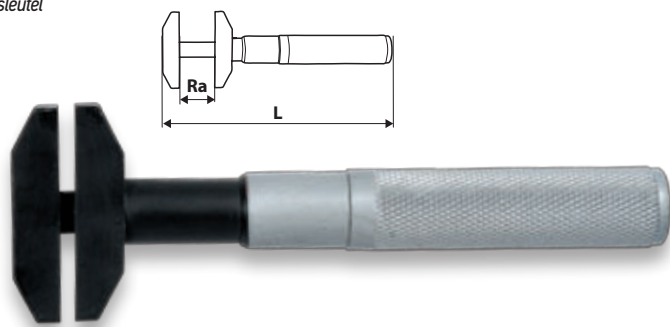

Ref.	L [mm]	Ra [mm]	☒	EAN
35D154	260	0-55	0/5	5902062042590
35D156	260	0-65	0/5	5902062040220

WKREŃTAK PŁASKI

Screwdriver slotted / Flachsraubendreher / Отвертка плоская / Відкрітка пласка / Csavarhúzó lapos / Šurubelnjā platā / Šroubovák plochy / Skrutkovač plochy / Ploščati izvijač / Ploščias atsuktuvas / Skrūvgriezis plakans / Lamepa-kruvikeeraja / Отвертка / Одвијач / Одвијач / Καταβίδι σταυρωτό τύπου phillips / Destornillador plano / Cacciavite piatto / Chave de fenda plana / Tournevis à fourche / Vlakke schroevendraaier

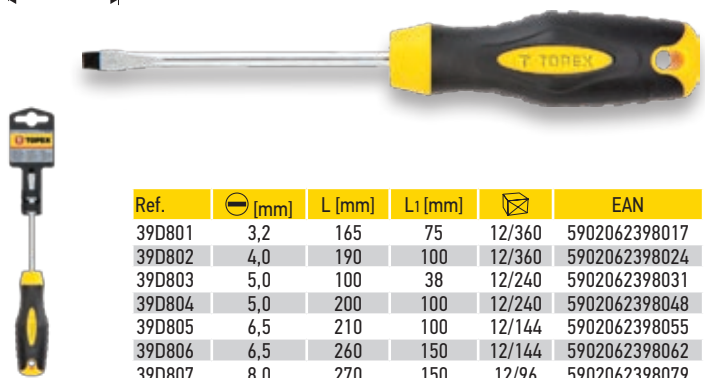
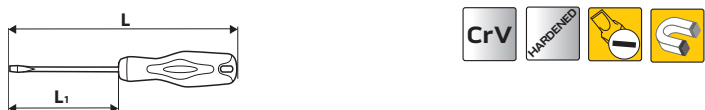

Ref.	☉ [mm]	L [mm]	L1 [mm]	☒	EAN
39D801	3,2	165	75	12/360	5902062398017
39D802	4,0	190	100	12/360	5902062398024
39D803	5,0	100	38	12/240	5902062398031
39D804	5,0	200	100	12/240	5902062398048
39D805	6,5	210	100	12/144	5902062398055
39D806	6,5	260	150	12/144	5902062398062
39D807	8,0	270	150	12/96	5902062398079
39D808	8,0	320	200	12/96	5902062398086

WKREŃTAK KRZYŻOWY

Screwdriver Phillips / Kreuzschraubendreher / Отвертка крестовая / Відкрітка хрестовидна / Csavarhúzó phillips / Šurubelnjā tip "Phillips" / Šroubovák křížový / Skrutkovač Phillips / Křížní izvijač / Kryžminis atsuktuvas Phillips / Skrūvgriezis krusta PH / Ristpeakruvikeeraja / Отвертка / Одвијач / Одвијач / Καταβίδι σταυρωτό τύπου phillips / Destornillador phillips / Cacciavite crociforme / Chave de fenda de cruzeta / Tournevis en croix / Kriusschroevendraaier

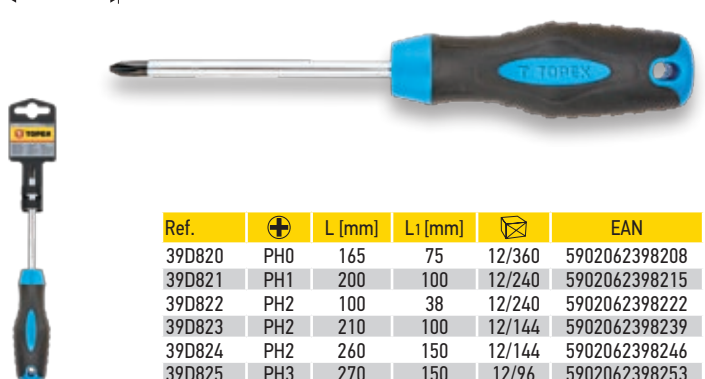

Ref.	☉	L [mm]	L1 [mm]	☒	EAN
39D820	PH0	165	75	12/360	5902062398208
39D821	PH1	200	100	12/240	5902062398215
39D822	PH2	100	38	12/240	5902062398222
39D823	PH2	210	100	12/144	5902062398239
39D824	PH2	260	150	12/144	5902062398246
39D825	PH3	270	150	12/96	5902062398253

WKREŃTAK KRZYŻOWY

Screwdriver Pozidriv / Kreuzschraubendreher / Отвертка крестовая / Відкрітка хрестовидна / Csavarhúzó pozidriv / Šurubelnjā tip "Pozidriv" / Šroubovák křížový / Skrutkovač PZ / Křížní izvijač / Kryžminis atsuktuvas Phillips / Skrūvgriezis krusta PZ / Ristpeakruvikeeraja Pozidriv / Отвертка / Одвијач / Одвијач / Καταβίδι τύπου pozidriv / Destornillador phillips / Cacciavite crociforme / Chave de fenda de cruzeta / Tournevis en croix / Kriusschroevendraaier

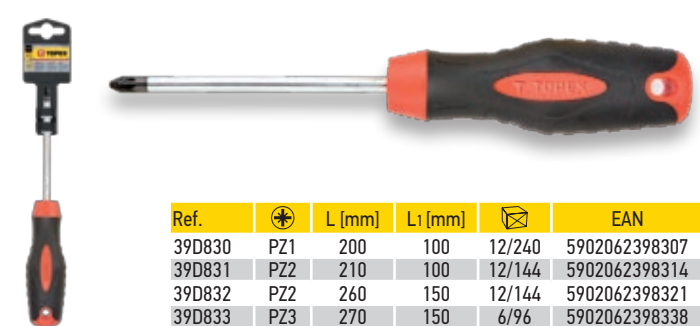

Ref.	☉	L [mm]	L1 [mm]	☒	EAN
39D830	PZ1	200	100	12/240	5902062398307
39D831	PZ2	210	100	12/144	5902062398314
39D832	PZ2	260	150	12/144	5902062398321
39D833	PZ3	270	150	6/96	5902062398338

WKREŃTAK TORX

Torx screwdriver / Schraubendreher Torx / Отвертка Torx / Викрїтка «Торх» / Torx csavarhúzó / Šurubelnjā varf Torx / Šroubovák Torx / Skrutkovač Torx / Izvijač Torx / Atsuktuvas, torcinis / Torx skrūvgriezis / Torx-kruvikeeraja / Отвертка Torx / Одвијач Torx / Одвијач Torx / Καταβίδι Torx / Destornillador con punta torx / Cacciavite Torx / Chave de fenda Torx / Tournevis Torx / Torx schroevendraaier

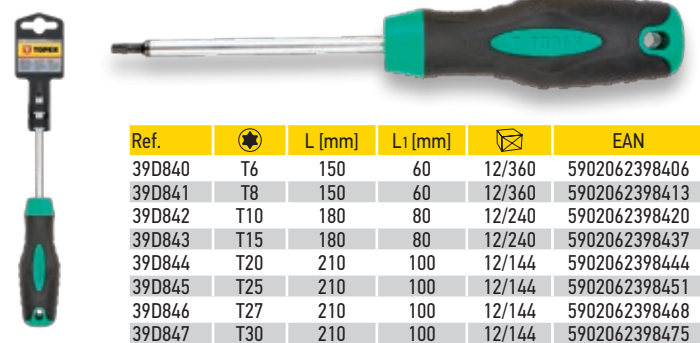

Ref.	☉	L [mm]	L1 [mm]	☒	EAN
39D840	T6	150	60	12/360	5902062398406
39D841	T8	150	60	12/360	5902062398413
39D842	T10	180	80	12/240	5902062398420
39D843	T15	180	80	12/240	5902062398437
39D844	T20	210	100	12/144	5902062398444
39D845	T25	210	100	12/144	5902062398451
39D846	T27	210	100	12/144	5902062398468
39D847	T30	210	100	12/144	5902062398475

WKREŃTAKI

Screwdriver set / Schraubendreher / Отвертки / Відкрітки, набір / Csavarhúzó készlet / Set šurubelnjā / Šroubováky / Skrutkovač / Komplet izvijačev / Atsuktuvų komplektas / Skrūvgriežu komplekts / Kruvikeerajate komplekt / Отвертка с накр. / Одвијач / Одвијач set / Συλλογή καταβιδιών / Destornillador multipuntas / Cacciaviti / Chaves de fenda / Tournevis / Schroevendraaiers

- ☉ 5 x 100 mm; 6,5 x 100 mm
- ☉ PH1 x 100 mm; PH2 x 150 mm



Ref.	☒	EAN
39D884	6/36	5902062398840

WKRĘTAKI

Screwdriver set / Schraubendreher / Отвертки / Відкрутки, набір / Csavarhúzó készlet / Set şurubelnițe / Šroubováky / Skrutkovač / Komplet izvijačev / Atsuktunų komplektas / Skrūvgriežu komplekts / Kruvikeerajate komplekt / Отвертка с нагр. / Odvijač / Odvijac set / Συλλογή καταβιδιών / Destornillador multipuntas / Cacciaviti / Chaves de fenda / Tournevis / Schroevendraaiers

- ⊖ 3,2 x 75 mm; 5 x 100 mm; 6,5 x 150 mm
- ⊕ PH1 x 100 mm; PH2 x 150 mm



x5
CrV
HARDENED

Ref.	⊠	EAN
39D885	6/36	5902062398857

WKRĘTAKI

Screwdriver set / Schraubendreher / Отвертки / Відкрутки, набір / Csavarhúzó készlet / Set şurubelnițe / Šroubováky / Skrutkovač / Komplet izvijačev / Atsuktunų komplektas / Skrūvgriežu komplekts / Kruvikeerajate komplekt / Отвертка с нагр. / Odvijač / Odvijac set / Συλλογή καταβιδιών / Destornillador multipuntas / Cacciaviti / Chaves de fenda / Tournevis / Schroevendraaiers

- ⊖ 5 x 38 mm; 5 x 100 mm; 6,5 x 150 mm
- ⊕ PH1 x 100 mm; PH2 x 38 mm; PH2 x 150 mm



x6
CrV
HARDENED

Ref.	⊠	EAN
39D886	6/36	5902062398864

WKRĘTAKI

Screwdriver set / Schraubendreher / Отвертки / Відкрутки, набір / Csavarhúzó készlet / Set şurubelnițe / Šroubováky / Skrutkovač / Komplet izvijačev / Atsuktunų komplektas / Skrūvgriežu komplekts / Kruvikeerajate komplekt / Отвертка с нагр. / Odvijač / Odvijac set / Συλλογή καταβιδιών / Destornillador multipuntas / Cacciaviti / Chaves de fenda / Tournevis / Schroevendraaiers

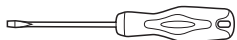

- ⊖ 3,2 x 75 mm; 4 x 100 mm; 5 x 100 mm; 6,5 x 150 mm
- ⊕ PH 1 x 100 mm; PH 2 x 150 mm

- ⊖ 4,5; 6; 7 mm
- ⊕ PH0, PH1, PH2, PH3
- T 10, T15, T20, T25, T27, T30, T40
- H2, H3, H4, H5, H6 mm



x27
CrV
HARDENED

Ref.	⊠	EAN
39D887	6/12	5902062398871

WKRĘTAKI

Screwdriver set / Schraubendreher / Отвертки / Відкрутки, набір / Csavarhúzó készlet / Set şurubelnițe / Šroubováky / Skrutkovač / Komplet izvijačev / Atsuktunų komplektas / Skrūvgriežu komplekts / Kruvikeerajate komplekt / Отвертка с нагр. / Odvijač / Odvijac set / Συλλογή καταβιδιών / Destornillador multipuntas / Cacciaviti / Chaves de fenda / Tournevis / Schroevendraaiers

- ⊖ 2 x 50 mm, 2,4 x 50 mm, 6 x 38 mm, 6,5 x 100 mm
- ⊕ PH0 x 50 mm, PH1 x 50 mm, PH2 x 100 mm, PH2 x 38 mm



x8
CrV
HARDENED

Ref.	⊠	EAN
39D888	6/24	5902062398888

WKRĘTAKI

Screwdriver set / Schraubendreher / Отвертки / Відкрутки, набір / Csavarhúzó készlet / Set şurubelnițe / Šroubováky / Skrutkovač / Komplet izvijačev / Atsuktunų komplektas / Skrūvgriežu komplekts / Kruvikeerajate komplekt / Отвертка с нагр. / Odvijač / Odvijac set / Συλλογή καταβιδιών / Destornillador multipuntas / Cacciaviti / Chaves de fenda / Tournevis / Schroevendraaiers

- ⊖ 3 x 75 mm, 6,5 x 100 mm, 8 x 150 mm
- ⊕ PH0 x 75 mm, PH1 x 75 mm, PH2 x 150 mm, PZ0 x 75 mm, PZ1 x 100 mm, PZ2 x 150 mm

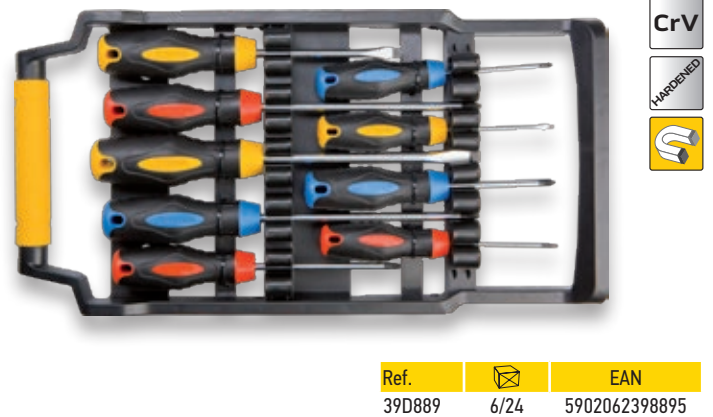

x9
CrV
HARDENED

Ref.	⊠	EAN
39D889	6/24	5902062398895

WKRĘTAK PŁASKI DO POBIJANIA

Slotted screwdriver go through / Schraubendreher, flach / Отвертка шлицевая ударная / Вкрутка плоская, ударная / Üthető lapos csavarhúzó / Surubelniță impact varf drept / Šroubovák plochý úderový / Sekací plochý skrutkovač / Ploščati izvijač za zabijanje / Smüginis, plokščias atsuktunas / Plakanais skrūvgriežis / Lame löökruvikeeraja / Отвертка плоская ударная / Plosnati odvijač za nabijanje / Pļosnati odvijac za zabijanje / Καταβιδί κρούσης επίπεδο / Destornillador plano de golpe / Cacciavite piatto a maglietta / Chave de fenda plana p. malhar / Tournevis à fourche à frapper / Vlakke slagschroevendraaier

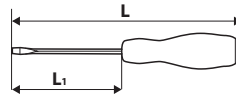

CrV
HARDENED



Ref.	⊖ [mm]	L [mm]	L ₁ [mm]	⊠	EAN
39D250	5.0	180	75	0/240	5902062053282
39D251	6.0	215	100	0/120	5902062053299
39D252	6.0	240	125	0/120	5902062053305
39D253	6.0	265	150	0/120	5902062053312
39D254	8.0	325	200	0/120	5902062053329
39D255	8.0	375	250	0/120	5902062053336
39D256	8.0	425	300	0/120	5902062053343

WKREŃTAK KRZYŻOWY DO POBIJANIA

Screwdriver go through phillips / Kreuzschraubendreher zum Klopfen / Отвертка крестовая усиленная ударная / Відкрутка хрестовидна ударна / Csavarhúzó phillips / Šurubelnjita cruciulita p/u spargere / Šroubovák křížový úderový / Skrutkovač úderový PHillips / Ploščati izvijač, udarni / Kryžminis, smūginis atsuktuvas / Skrūvgriezis krusta PH sitiena / Ristpeakruvikeeraja / Отвертка / Odvijač / Odvijac / Σταυρωτό καταβίδι τύπου phillips / Destornillador de golpe phillips / Cacciavite crociforme a maglietta / Chave de fenda de cruzeta p. malhar / Tournevis en croix à frapper / Slagkrusschroevendraaier

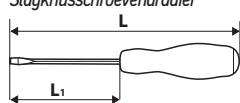

Ref.	+	L [mm]	L ₁ [mm]	☒	EAN
39D260	PH1	180	75	0/120	5902062053350
39D261	PH2	210	100	0/120	5902062053367
39D263	PH2	260	150	0/120	5902062053374
39D264	PH3	320	200	0/120	5902062053381

WKREŃTAKI DO POBIJANIA

Screwdriver go through set / Schraubendreher zum Klopfen / Отвертки усиленные ударные / Відкрутки плоскі ударні, набір / Csavarhúzó készlet / Šurubelnjita de spargere / Šroubováky úderové / Súprava úderových skrutkovačov / Gamitura udarnih izvijačev / Smūginju atsuktuvu komplektas / Skrūvgriežu komplekts sitiena / Kruvikeerajate komplekt / Отвертки ударни / Odvijac / Odvijac set / Συλλογή καταβιδιών για βίδες εγκοπής / Destornillador de golpe / Cacciaviti a maglietta / Chaves de fenda p. malhar / Tournevis à frapper / Schroevendraaiers voor puntslaan

- 5 x 75 mm; 6 x 100 mm; 6 x 150 mm; 8 x 150 mm
- PH1 x 75 mm; PH2 x 100 mm

x6

CrV

HARDENED



Ref.	☒	EAN
39D504	0/32	5902062395047

WKREŃTAKI DO POBIJANIA

Screwdriver go through set / Schraubendreher zum Klopfen / Отвертки усиленные ударные / Відкрутки плоскі ударні, набір / Csavarhúzó készlet / Šurubelnjita de spargere / Šroubováky úderové / Súprava úderových skrutkovačov / Gamitura udarnih izvijačev / Smūginju atsuktuvu komplektas / Skrūvgriežu komplekts sitiena / Kruvikeerajate komplekt / Отвертки ударни / Odvijac / Odvijac set / Συλλογή καταβιδιών για βίδες εγκοπής / Destornillador de golpe / Cacciaviti a maglietta / Chaves de fenda p. malhar / Tournevis à frapper / Schroevendraaiers voor puntslaan

- 5 x 100 mm; 5 x 150 mm; 6 x 150 mm
- PH1 x 100 mm; PH1 x 150 mm; PH2 x 150 mm

x6

CrV

HARDENED



Ref.	☒	EAN
39D506	0/24	5902062395061

WKREŃTAK PRECYZYJNY PŁASKI

Slotted precision screwdriver / Feinschraubendreher, flach / Отвертка прецизионная шлицевая / Відкрутка прецизійна, плоска / Műszerész lapos csavarhúzó / Surubelnjita de precizie, varf drept / Šroubovák precizní ploché / Precizny plochy skrutkovač / Precizni ploščati izvijač / Atsuktuvas plokščias, torcinis / Precizėjošais plakanais skrūvgriezis / Lame peenkruvikeeraja / Отвертка плоска прецизна / Precizni plosnati odvijač / Precizni plosnati odvijač / Καταβίδι ακριβείας επίπεδο / Destornillador plano de precisión / Cacciavite di precisione piatto / Chave de fenda precisa plano / Tournevis de précision à fourche / Vlakke fijnschroevendraaier

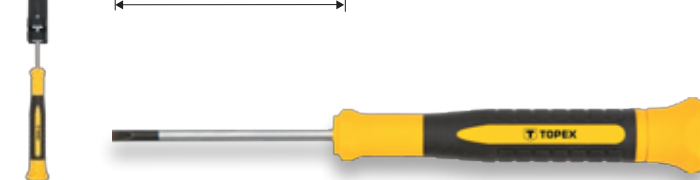
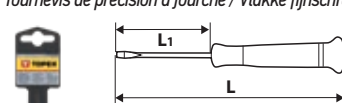

Ref.	⊖ [mm]	L [mm]	L ₁ [mm]	☒	EAN
39D771	2.5	135	50	75/300	5902062397713
39D772	3	135	50	75/300	5902062397720

WKREŃTAK PRECYZYJNY KRZYŻOWY

Cross slotted precision screwdriver / Feinschraubendreher, Kreuz / Отвертка прецизионная крестовидная / Відкрутка прецизійна, хрестовидна / Műszerész kereszt csavarhúzó / Surubelnjita de precizie, varf cruce / Šroubovák precizní křížový / Precizny krížový skrutkovač / Krížni precizni izvijač / Atsuktuvas precizinis, kryžminis / Precizėjošais krustveida skrūvgriezis / Lame ristpeakruvikeeraja / Отвертка прецизна кръстата / Precizni krížni odvijač / Precizni kukasti odvijač / Σταυροκαταβίδιο ακριβείας / Destornillador de precisión phillips / Cacciavite di precisione a croce / Chave de fenda precisa de cruzeta / Tournevis de précision en croix / Fijnschroevendraaier

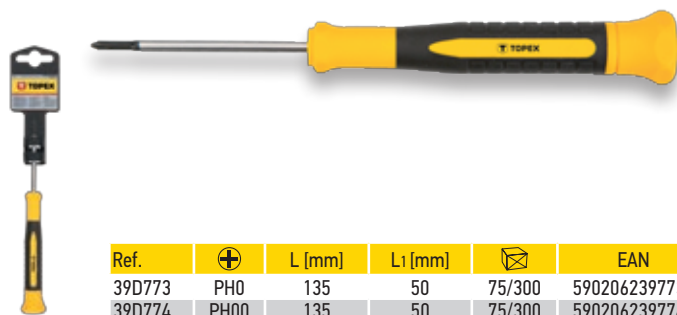
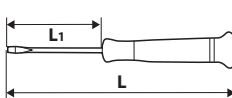

Ref.	+	L [mm]	L ₁ [mm]	☒	EAN
39D773	PH0	135	50	75/300	5902062397737
39D774	PH00	135	50	75/300	5902062397744

WKREŃTAK PRECYZYJNY TORX

Precision Torx screwdriver / Feinschraubendreher, Torx / Отвертка прецизионная Torx / Відкрутка прецизійна «Torx» / Műszerész Torx csavarhúzó / Surubelnjita de precizie, varf Torx / Šroubovák precizní Torx / Precizny skrutkovač Torx / Precizni izvijač Torx / Atsuktuvas precizinis, torcinis / Precizėjošais Torx skrūvgriezis / Lame Torx-kruvikeeraja / Прецизна отвертка Torx / Precizni odvijač Torx / Precizni Torx odvijač / Σταυροκαταβίδιο ακριβείας Torx / Destornillador de precisión torx / Cacciavite di precisione Torx / Chave de fenda precisa Torx / Tournevis de précision Torx / Torx fijnschroevendraaier

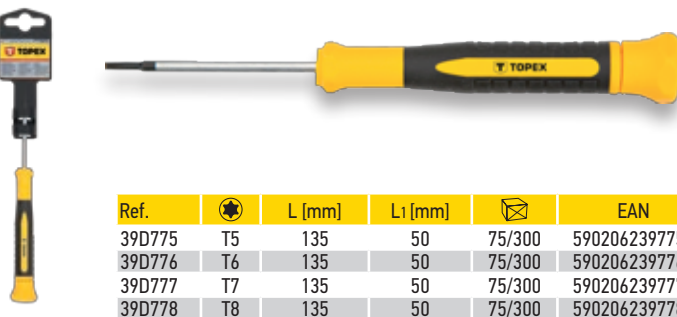
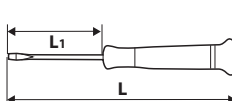

Ref.	⊛	L [mm]	L ₁ [mm]	☒	EAN
39D775	T5	135	50	75/300	5902062397751
39D776	T6	135	50	75/300	5902062397768
39D777	T7	135	50	75/300	5902062397775
39D778	T8	135	50	75/300	5902062397782

WKRĘTAKI PRECYZYJNE

Precision screwdriver set / Präzisionssschraubendreher / Отвертки прецизионные / Відкрутки прецизійні, набір / Műszerész csavarhúzókészlet / Set şurubelnițe / Šroubováky jemná mech. / Súprava mikroskrutkovačov / Garnitura natančnih izvijačev / Ātsuktuvai tikslīems darbam / Skrūvgriežu komplekts / Tāppiskruvikeerajate komplekt / Отвертки компл. / Одвијач / Одвијач set / Συλλογή καταβιδιών ακριβείας / Destornilladores de precisión / Cacciaviti di precisione / Chaves de fenda precisas / Tournevis de précision / Fijnschroevendraaiers

- ⊖ 1,5 x 50 mm; 2,0 x 50 mm; 2,5 x 50 mm
- ⊕ PH00 x 50 mm; PH0 x 50 mm
- ⊗ T5 x 50 mm; T6 x 50 mm



Ref.	⊠	EAN
39D558	10/50	5902062395580

WKRĘTAKI PRECYZYJNE

Precision screwdriver set / Präzisionssschraubendreher / Отвертки прецизионные / Відкрутки прецизійні, набір / Műszerész csavarhúzókészlet / Set şurubelnițe / Šroubováky jemná mech. / Súprava mikroskrutkovačov / Garnitura natančnih izvijačev / Ātsuktuvai tikslīems darbam / Skrūvgriežu komplekts / Tāppiskruvikeerajate komplekt / Отвертки компл. / Одвијач / Одвијач set / Συλλογή καταβιδιών ακριβείας / Destornilladores de precisión / Cacciaviti di precisione / Chaves de fenda precisas / Tournevis de précision / Fijnschroevendraaiers

- ⊖ 1,4; 2,0; 2,4 mm
- ⊕ PH00; PH0; PH1

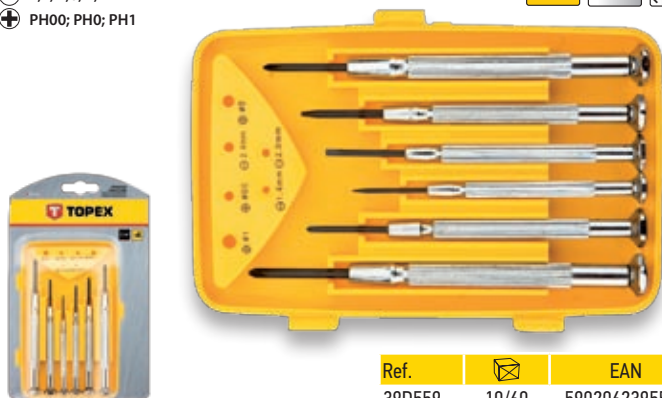

Ref.	⊠	EAN
39D559	10/60	5902062395597

WKRĘTAKI PRECYZYJNE

Precision screwdriver set / Präzisionssschraubendreher / Отвертки прецизионные / Відкрутки прецизійні, набір / Műszerész csavarhúzókészlet / Set şurubelnițe / Šroubováky jemná mech. / Súprava mikroskrutkovačov / Garnitura natančnih izvijačev / Ātsuktuvai tikslīems darbam / Skrūvgriežu komplekts / Tāppiskruvikeerajate komplekt / Отвертки компл. / Одвијач / Одвијач set / Συλλογή καταβιδιών ακριβείας / Destornilladores de precisión / Cacciaviti di precisione / Chaves de fenda precisas / Tournevis de précision / Fijnschroevendraaiers

- ⊖ x ⊗ 1,5 mm x T5
2 mm x T6
3 mm x T7
- ⊕ x ⊗ PH000 x T8
PH00 x T9
PH0 x T10



Ref.	⊠	EAN
39D551	12/72	5902062053237

WKRĘTAKI PRECYZYJNE

Precision screwdriver set / Präzisionssschraubendreher / Отвертки прецизионные / Відкрутки прецизійні, набір / Műszerész csavarhúzókészlet / Set şurubelnițe / Šroubováky jemná mech. / Súprava mikroskrutkovačov / Garnitura natančnih izvijačev / Ātsuktuvai tikslīems darbam / Skrūvgriežu komplekts / Tāppiskruvikeerajate komplekt / Отвертки компл. / Одвијач / Одвијач set / Συλλογή καταβιδιών ακριβείας / Destornilladores de precisión / Cacciaviti di precisione / Chaves de fenda precisas / Tournevis de précision / Fijnschroevendraaiers

- ⊖ 2,0 x 50mm; 2,5 x 50mm; 3,0 x 50mm
- ⊕ PH00 x 50 mm; PH0 x 50 mm
- ⊗ T8 x 50 mm; T10 x 50 mm



Ref.	⊠	EAN
39D552	0/80	5902062053220

KOŃCÓWKI WKRĘTAKOWE PRECYZYJNE Z UCHWYTEM

Precision screwdriver bits with holder / Einsätze für Schraubendreher, fein mit Aufnahme / Набор насадок прецизионных с держателем / Насадики викруткови, прецизійні, з руків'ям / Precizios csavarhúzóbetétek tartóval / Set maner si biti, precizie / Šroubovákové nástavce precizní s držadlem / Skrutkovacie nástavce precízne s upínadlom / Nastavki za precizni izvijač z vpenjalom / Ātsuktuvo antgaliai, preciziniai su laikikliu / Precizējošu uzgaļu komplekts ar turētāju / Peenkruvikeerajatsakud koos käepidemega / Комплект прецизни накрайници за отвертка с держач / Precizni nastavi cza odviјac s hvataljkom / Nastavci za precizni odviјac s drškom / Σετ με καταβιδόμπετες ακριβείας και προσαρμογέα / Puntas destornilladoras de precisión con mango / Punte per cacciaviti di precisione con manico / Ponteiros de Chave de fenda precisas com Suporte / Embouts de tournevis de précision avec manche / Fijnschroevendraaiereindstukken met handvat

- ⊖ x ⊕ 1,5 mm x PH000
2,0 mm x PH00
2,5 mm x PH0

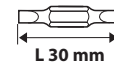

- ⊗ x ⊗ T4 x T8
T6 x T10
T7 x T15

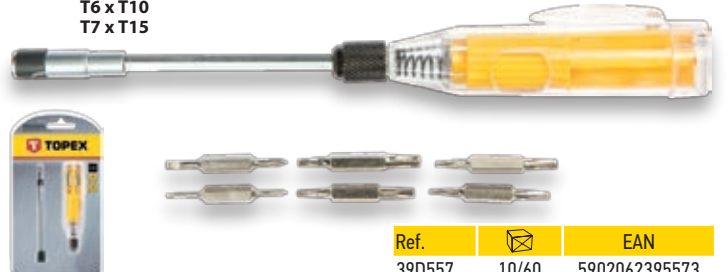

Ref.	⊠	EAN
39D557	10/60	5902062395573

KOŃCÓWKI WKRĘTAKOWE PRECYZYJNE Z UCHWYTEM

Precision screwdriver bits with holder / Einsätze für Schraubendreher, fein mit Aufnahme / Набор насадок прецизионных с держателем / Насадики викруткови, прецизійні, з руків'ям / Precizios csavarhúzóbetétek tartóval / Set maner si biti, precizie / Šroubovákové nástavce precizní s držadlem / Skrutkovacie nástavce precízne s upínadlom / Nastavki za precizni izvijač z vpenjalom / Ātsuktuvo antgaliai, preciziniai su laikikliu / Precizējošu uzgaļu komplekts ar turētāju / Peenkruvikeerajatsakud koos käepidemega / Комплект прецизни накрайници за отвертка с держач / Precizni nastavi cza odviјac s hvataljkom / Nastavci za precizni odviјac s drškom / Σετ με καταβιδόμπετες ακριβείας και προσαρμογέα / Puntas destornilladoras de precisión con mango / Punte per cacciaviti di precisione con manico / Ponteiros de Chave de fenda precisas com Suporte / Embouts de tournevis de précision avec manche / Fijnschroevendraaiereindstukken met handvat

- ⊖ 1; 1,5; 2; 2,5; 3; 3,5; 4 mm
- ⊕ PH000; PH00; PH0; PH1
- ⊗ PZ0; PZ1
- ⊗ T4; T5; T6; T7; T8; T9; T10; T15; T20
- ⊗ H 0.7; H0.9; H1.3; H1.5; H2; H2.5; H3; H4

- ⊖ x ⊗



Ref.	⊠	EAN
39D555	0/60	5902062053275

WKRĘTAK Z GIĘTKIM GROTEM

Screwdriver with flexible shank with bits / Schraubendreher mit flex. Spitze / Отвертка с гибким стержнем / Відкрутка з жолом на шариці / Csavarhúzó készlet flexibilis nyéllel / Şurubelniță cu corp flexibil cu vîrf / Šroubovák s pružným hrotem / Skrutkovač Flexi+Bity / Izvijač s pregibno konico / Atsuktavas su lanksčia šerdimi / Skrūvgriezis ar lokano galu uzgaļiem / Painduva kāepidemeņa krūvīķerāja / Отвертка с напівгнучим / Одівіяч / Καταβίδι με εύκαμπτη λαβή και σει μπιτών / Destornillador con vástago flexible + puntas / Cacciavite con la punta flessibile / Chave de fenda com ponta flexível / Tournevis à pointe douce / Schroevendraaier met zachte eindstuk

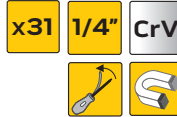
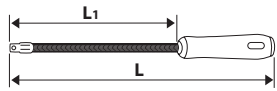

4, 5, 6, 7 mm
PZ1, PZ2, PZ3
L 25 mm
T10, T15, T20, T30

1/4" > 1/4"



Ref.	L [mm]	L1 [mm]	⊠	EAN
39D865	310	190	6/24	5902062398659

NARZĘDZIA RĘCZNE / KLUCZE I WKRĘTAKI

WKRĘTAK PŁASKI

Screwdriver slotted / Flachschraubendreher / Отвертка плоская / Відкрутка плоска / Csavarhúzó lapos / Şurubelniță plată / Šroubovák ploché / Skrutkovač plochý / Ploščati izvijač / Ploščičias atsuktavas / Skrūvgriezis plākans / Lamepa-krūvīķerāja / Отвертка с накр. / Одівіяч / Καταβίδι σταυρωτό τύπου phillips / Destornillador plano / Cacciavite piatto / Chave de fenda plana / Tournevis à fourche / Vlakke schroevendraaier

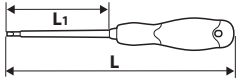

Ref.	⊖ [mm]	L [mm]	L1 [mm]	⊠	EAN
39D470	2.5	175	70	0/80	5902062394705
39D471	3.0	205	100	0/60	5902062394712
39D472	4.0	210	100	0/50	5902062394729
39D473	5.5	245	125	0/30	5902062394736
39D474	6.5	270	150	0/25	5902062394743

WKRĘTAK KRZYŻOWY

Screwdriver Phillips / Kreuzschraubendreher / Отвертка крестовая / Відкрутка хрестовидна / Csavarhúzó phillips / Şurubelniță tip "Phillips" / Šroubovák křížový / Skrutkovač Phillips / Křížni izvijač / Kryžminis atsuktavas Phillips / Skrūvgriezis krusta PH / Ristpeakkrūvīķerāja / Отвертка / Одівіяч / Καταβίδι σταυρωτό τύπου phillips / Destornillador phillips / Cacciavite crociforme / Chave de fenda de cruzeta / Tournevis en croix / Kriusschroevendraaier

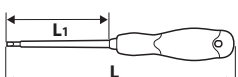

Ref.	⊕	L [mm]	L1 [mm]	⊠	EAN
39D475	PH0	270	60	0/80	5902062394750
39D476	PH1	195	80	0/40	5902062394767
39D477	PH2	220	100	0/30	5902062394774

WKRĘTAK KRZYŻOWY

Screwdriver Pozidriv / Kreuzschraubendreher / Отвертка крестовая / Відкрутка хрестовидна / Csavarhúzó pozidriv / şurubelniță tip "Pozidriv" / Šroubovák křížový / Skrutkovač PZ / Křížni izvijač / Kryžminis atsuktavas Phillips / Skrūvgriezis krusta PZ / Ristpeakkrūvīķerāja Pozidriv / Отвертка / Одівіяч / Καταβίδι σταυρωτό τύπου pozidriv / Destornillador phillips / Cacciavite crociforme / Chave de fenda de cruzeta / Tournevis en croix / Kriusschroevendraaier

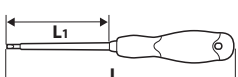

Ref.	⊕	L [mm]	L1 [mm]	⊠	EAN
39D479	PZ1	195	80	0/40	5902062394798
39D480	PZ2	220	100	0/30	5902062394804

WKRĘTAKI

Screwdriver set / Schraubendreher / Отвертки / Відкрутки, набір / Csavarhúzó készlet / Set şurubelnițe / Šroubováky / Skrutkovač / Komplet izvijačev / Atsuktavų komplektas / Skrūvgriežu komplekts / Krūvīķerāja komplekt / Отвертка с накр. / Одівіяч / Одівіяч set / Συλλογή καταβιδιών / Destornillador multipuntas / Cacciaviti / Chaves de fenda / Tournevis / Schroevendraaiers

- 3 x 100 mm
4 x 100 mm
5,5 x 125 mm
- PH1 x 80 mm
PH2 x 100 mm



Ref.	⊠	EAN
39D150	0/12	5902062391506

WKRĘTAKI

Screwdriver set / Schraubendreher / Отвертки / Відкрутки, набір / Csavarhúzó készlet / Set şurubelnițe / Šroubováky / Skrutkovač / Komplet izvijačev / Atsuktavų komplektas / Skrūvgriežu komplekts / Krūvīķerāja komplekt / Отвертка с накр. / Одівіяч / Одівіяч set / Συλλογή καταβιδιών / Destornillador multipuntas / Cacciaviti / Chaves de fenda / Tournevis / Schroevendraaiers

- 3 x 75 mm
5,5 x 125 mm
6,5 x 150 mm
- PH1 x 80 mm
PH2 x 100 mm



Ref.	⊠	EAN
39D673	0/24	5902062396730

WKRĘTAKI

Screwdriver set / Schraubendreher / Отвертки / Відкрутки, набір / Csavarhúzó készlet / Set şurubelnițe / Šroubováky / Skrutkovač / Komplet izvijačev / Atsuktavų komplektas / Skrūvgriežu komplekts / Krūvīķerāja komplekt / Отвертка с накр. / Одівіяч / Одівіяч set / Συλλογή καταβιδιών / Destornillador multipuntas / Cacciaviti / Chaves de fenda / Tournevis / Schroevendraaiers

- 4 x 100 mm
5,5 x 125 mm
6,5 x 150 mm
- PH0 x 60 mm
PH1 x 80 mm
PH2 x 100 mm
PH3 x 150 mm



Ref.	⊠	EAN
39D674	0/20	5902062396747

WKRĘTAK PŁASKI

Screwdriver slotted / Flachsraubendreher / Отвертка плоская / Відкрутка плоска / Csavarhúzó lapos / Şurubeliñitâ plată / Šroubovák plochý / Skrutkovač plochý / Ploščati izvijač / Ploščias atsuktavas / Skrūvgniezis plakans / Лампеа-kruvikeeraja / Отвертка / Odvijač / Odvijač / Καταβίδι σταυρωτό τύπου phillips / Destornillador plano / Cacciavite piatto / Chave de fenda plana / Tournevis à fourche / Vlakke schroevendraaier

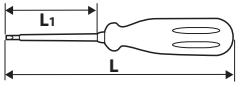

Ref.	⊖ [mm]	L [mm]	L1 [mm]	☒	EAN
39D401	3.0	145	75	0/50	5902062050014
39D402	4.0	185	100	0/40	5902062050021
39D403	5.5	230	125	0/20	5902062050038
39D404	6.5	230	125	0/20	5902062050045
39D405	8.0	260	150	0/20	5902062050052

WKRĘTAK KRZYŻOWY

Screwdriver Phillips / Kreuzschraubendreher / Отвертка крестовая / Відкрутка крестовидна / Csavarhúzó phillips / Şurubeliñitâ tip "Phillips" / Šroubovák křížový / Skrutkovač Phillips / Křížni izvijač / Kryžminis atsuktavas Phillips / Skrūvgniezis krusta PH / Ristpeakruvikeeraja / Отвертка / Odvijač / Odvijač / Καταβίδι σταυρωτό τύπου phillips / Destornillador phillips / Cacciavite crociforme / Chave de fenda de cruzeta / Tournevis en croix / Kriusschroevendraaier

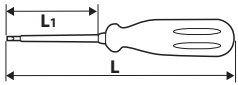

Ref.	⊕	L [mm]	L1 [mm]	☒	EAN
39D411	PH0	130	60	0/50	5902062050069
39D412	PH1	170	75	0/20	5902062050076
39D413	PH2	205	100	0/20	5902062050083
39D414	PH3	255	150	0/30	5902062050090

WKRĘTAKI

Screwdriver set / Schraubendreher / Отвертки / Відкрутки, набір / Csavarhúzó készlet / Set şurubeliñite / Šroubováky / Skrutkovač / Komplet izvijačev / Atsuktuvų komplektas / Skrūvgniežu komplekts / Kruvikeerajate komplekt / Отвертка с накр. / Odvijač / Odvijač set / Συλλογή καταβιδιών / Destornillador multipuntas / Cacciaviti / Chaves de fenda / Tournevis / Schroevendraaiers

- ⊖ 3 x 100 mm
- ⊖ 4 x 100 mm
- ⊖ 5,5 x 125 mm
- ⊕ PH1 x 80 mm
- ⊕ PH2 x 100 mm

x6

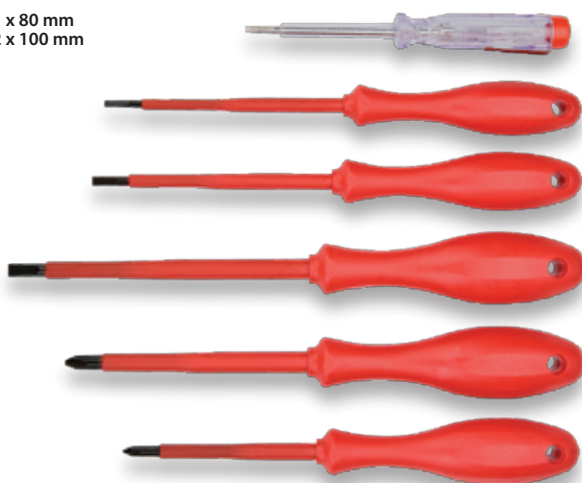

Ref.	☒	EAN
39D155	0/12	5902062051776

PRÓBNIK INSTALACJI ELEKTRYCZNEJ

Voltage tester / Elektropüfgerät / Отвертка-индикатор / Відкрутка-індикатор напруги / Fázisceruza / Aparat de măsurat presiunea / Zkoušečka elektrické instalace / Skúšačka elektro / Preizkuševalec napetosti / EL įtampos testeris / Testeris elektroinstalacijai / Voltmeeter / Фазомер / Ispitivač / Glinerica / Δοκιμαστικό καταβίδι ηλεκτρικής εγκατάστασης / Destornillador buscapolos / Verificatore dell'impianto elettrico / Testador de instalação elétrica / Testeur d'installation électrique / Tester van de elektrishe installatie



Ref.	U [V]	L [mm]	☒	EAN
39D067	3-500	175	0/20	5901182000022

PRÓBNIK INSTALACJI ELEKTRYCZNEJ

Voltage tester / Elektropüfgerät / Отвертка-индикатор / Відкрутка-індикатор напруги / Fázisceruza / Aparat de măsurat presiunea / Zkoušečka elektrické instalace / Skúšačka elektro / Preizkuševalec napetosti / EL įtampos testeris / Testeris elektroinstalacijai / Voltmeeter / Фазомер / Ispitivač / Glinerica / Δοκιμαστικό καταβίδι ηλεκτρικής εγκατάστασης / Destornillador buscapolos / Verificatore dell'impianto elettrico / Testador de instalação elétrica / Testeur d'installation électrique / Tester van de elektrishe installatie



Ref.	U [V]	L [mm]	☒	EAN
39D066	3-500	155	0/25	5902062051240

PRÓBNIK INSTALACJI ELEKTRYCZNEJ

Voltage tester / Elektropüfgerät / Отвертка-индикатор / Відкрутка-індикатор напруги / Fázisceruza / Aparat de măsurat presiunea / Zkoušečka elektrické instalace / Skúšačka elektro / Preizkuševalec napetosti / EL įtampos testeris / Testeris elektroinstalacijai / Voltmeeter / Фазомер / Ispitivač / Glinerica / Δοκιμαστικό καταβίδι ηλεκτρικής εγκατάστασης / Destornillador buscapolos / Verificatore dell'impianto elettrico / Testador de instalação elétrica / Testeur d'installation électrique / Tester van de elektrishe installatie



Ref.	U [V]	L [mm]	☒	EAN
39D058	125-250	140	0/32	5902062390585

PRÓBNIK INSTALACJI ELEKTRYCZNEJ

Voltage tester / Elektropüfgerät / Отвертка-индикатор / Відкрутка-індикатор напруги / Fázisceruza / Aparat de măsurat presiunea / Zkoušečka elektrické instalace / Skúšačka elektro / Preizkuševalec napetosti / EL įtampos testeris / Testeris elektroinstalacijai / Voltmeeter / Фазомер / Ispitivač / Glinerica / Δοκιμαστικό καταβίδι ηλεκτρικής εγκατάστασης / Destornillador buscapolos / Verificatore dell'impianto elettrico / Testador de instalação elétrica / Testeur d'installation électrique / Tester van de elektrishe installatie

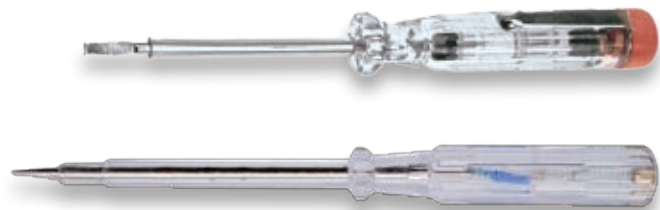

Ref.	U [V]	L [mm]	☒	EAN
39D055	220-250	140	12/600	5902062051592
39D057	125-250	190	20/500	5902062051615

TESTER NAPIĘCIA DWUBIEGUNOWY

Voltage tester / Spannungstestgerät zweipolig / Индикатор напряжения двухполюсный / Відкрутка-індикатор напруги / Fázisceruza / Aparat de măsurat presiunea / Tester napęti dvoipólóv / Skúšačka elektro / Preizkuševalec napetosti / El. įtampos testeris / Testeris elektroinstalácii / Voltmeeter / Отвертка Тестер / Ispitivač / Glinerica / Δοκιμαστικό καταβίδι διπολικό / Detector de tensi3n bipolar / Verificatore di tensione bipolare / Testador de tens3o bipolar / Testeur de tension bipolaire / Dubbelpolige spanningstester

400V



Ref.	U [V]	L [mm]	⊠	EAN
39D070	220-400	750	0/36	5902062051257

PR3BNIK INSTALACJI SAMOCHODOWEJ

Car voltage tester / Kfz-Elektroprüfgerät / Индикатор напряжения автомобильный / Відкрутка-індикатор напруги автомобільна / Fázisceruza / Aparat verificare presiune automobil / Zkoušečka automobilové instalace / Skúšačka elektro auto / Preizkuševalec napetosti v avtomobilu / Automobilio el. instaliacijos testeris / Testeris auto elektroinstalácii / Auto voltmeeter / Фазомер / Ispitivač / Glinerica / Δοκιμαστικό καταβίδι αυτοκινήτου / Destornillador buscapolos para coches / Verificatore della tensione di autovettura / Testador de instalaç3o de carros / Testeur d'installation automobile / Tester van de autoinstallatie

24V



Ref.	U [V]	L [mm]	⊠	EAN
39D081	6-24	115	12/240	5902062051226
39D082	6-24	140	20/288	5902062051233

KOŃC3WKI WKREŃTAKOWE

Driver bits / Einsätze für Schraubendreher / Насадки / Наконечники викруток / Csavarhúzó betétek / Set biti / Šroubovákové nástavce / Skrutkovacie nástavce / Nastavki za izvijače / Atsuktuvo antgaliai / Skrūvgrieža uzgaļi / Krūvķeeraģaotsakud / Накрайниці за отвертка / Nastavci za odvijač / Nastavci za odvijač / Καταβίδουμπες / Puntas destornilladoras / Punte per cacciaviti / Ponteiros de chave de fenda / Embouts de tournevis / Schroevendraaierendstukken



x10 1/4" CrV



Ref.	⊕	⊠	EAN
39D314	PH2	10/400	5902062432100

UCHWYT DO KOŃC3WEK

Bit holder / Aufnahme für Spitzen / Зажим для наконечников / Тримач до наконечників / Hajt3szár / Dispozitiv de prinderea capetelor / Skličidlo na nástavce / Upinadlo na nástavce / Vpenjalo za nastavke / Laikiklis antgaliams / Uzgaļu patrona / Otsakupadrin / Държач за накрайниці / Drška za nastavke / Hvat za nastavke / Προσαρμογέας μπιτών / Mandril de sujeci3n para puntas / Manico magnetico / Suporte de ponteiros / Manche pour embouts / Houder voor eindstukken

1/4"

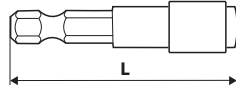

Ref.	L [mm]	⊠	EAN
39D337	60	50/200	5902062430052

UCHWYT DO KOŃC3WEK

Bit holder / Aufnahme für Spitzen / Зажим для наконечников / Тримач до наконечників / Hajt3szár / Dispozitiv de prinderea capetelor / Skličidlo na nástavce / Upinadlo na nástavce / Vpenjalo za nastavke / Laikiklis antgaliams / Uzgaļu patrona / Otsakupadrin / Държач за накрайниці / Drška za nastavke / Hvat za nastavke / Προσαρμογέας μπιτών / Mandril de sujeci3n para puntas / Manico magnetico / Suporte de ponteiros / Manche pour embouts / Houder voor eindstukken

1/4"

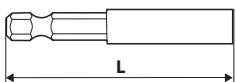

Ref.	L [mm]	⊠	EAN
39D338	60	40/400	5902062430069

UCHWYT DO KOŃC3WEK

Bit holder / Aufnahme für Spitzen / Зажим для наконечников / Тримач до наконечників / Hajt3szár / Dispozitiv de prinderea capetelor / Skličidlo na nástavce / Upinadlo na nástavce / Vpenjalo za nastavke / Laikiklis antgaliams / Uzgaļu patrona / Otsakupadrin / Държач за накрайниці / Drška za nastavke / Hvat za nastavke / Προσαρμογέας μπιτών / Mandril de sujeci3n para puntas / Manico magnetico / Suporte de ponteiros / Manche pour embouts / Houder voor eindstukken

1/4"

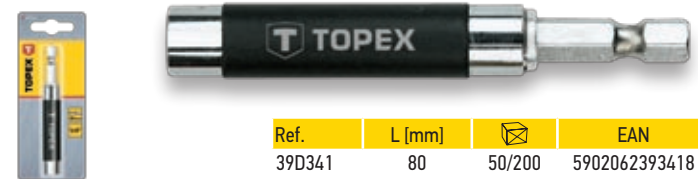
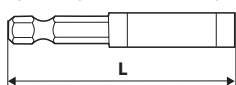

Ref.	L [mm]	⊠	EAN
39D341	80	50/200	5902062393418

UCHWYT WKREŃTAKOWY DO KOŃC3WEK

Handle for driver bits / Aufnahme für Schraubendrehereinsätze / Держатель насадок / Тримач викрутковий до насадок / Csavarhúzó markolat betétekhez / Måner de șurubelniță pentru capete / Šroubovákové držadlo na nástavce / Skrutkovacie upinadlo na nástavce / Vpenjalo izvijača za nastavke / Laikiklis sukimo antgaliams / Skrūvgriežu uzgaļu turētājs / Krūvķeeraģakāepide otsakutele / Държач за накрайниці на отвертка / Hvataljka odvijača za nastavke / Drška odvijača za nastavke / Αντάτορας για μπιτές / Mango de sujeci3n para puntas / Manico magnetico / Suporte Chave de fenda p. Ponteiros / Manche de tournevis pour embouts / Houder voor schroevendraaierendstukken

1/4"

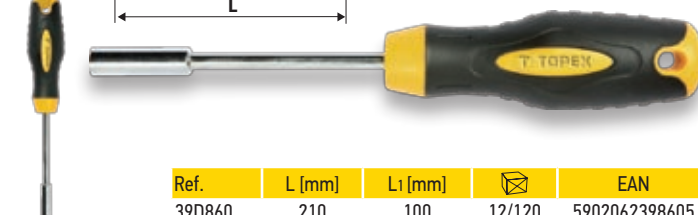
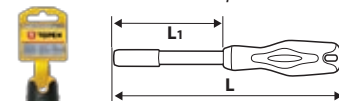

Ref.	L [mm]	L1 [mm]	⊠	EAN
39D860	210	100	12/120	5902062398605

UCHWYT DO KOŃCÓWEK

Bit holder / Aufnahme für Spitzen / Зажим для наконечников / Тримач до наконечників / Hajtőszár / Dispozitiv de prinderea capetelor / Sklčidlo na nástavce / Upínadlo na nástavce / Vpenjalo za nastavke / Laikiklis antgaliams / Uzgaļu patrona / Otsakuradrin / Държач за накрайници / Drška za nastavke / Hvat za nastavke / Προσαρμογέας μπιτών / Mandril de sujeción para puntas / Manico magnetico / Suporte de ponteiros / Manche pour embouts / Houder voor eindstukken

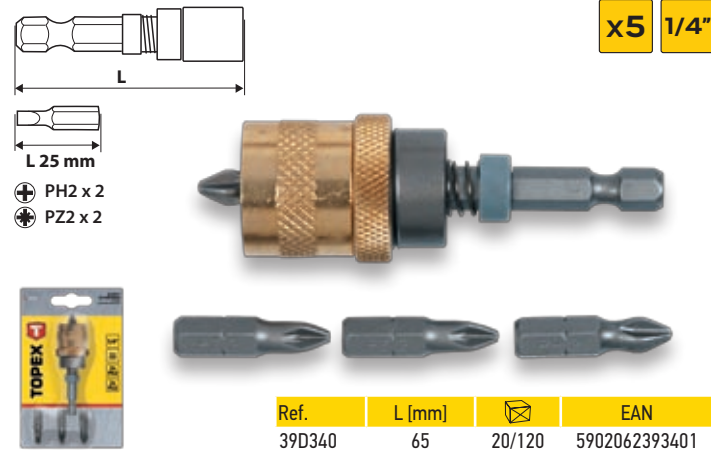

REDUKCJE

Adapter set / Reduzierstücke / Переходники / Перехідники, набір / Adapterkészlet / Set adaptoare / Redukcije / Súprava redukcií / Gamitura adapterjev / Adapterių komplektas / Pāreju komplekts / Adapterite komplekt / Адаптор / Produženi adapter / Adapter set / Συλλογή προσαρμοστών / Adaptador a cuadro / Riduzioni / Reduções / Réductions / Reductiestukken

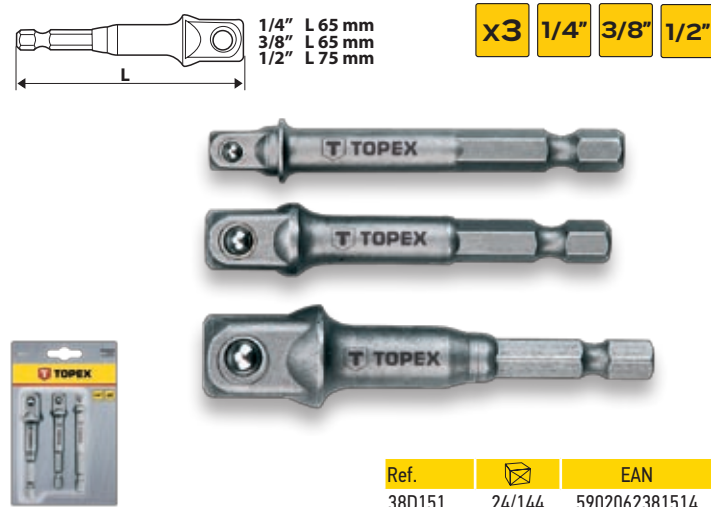

KOŃCÓWKI WKREŃTAKOWE Z UCHWYTEM

Screwdriver bits with holder / Einsätze für Schraubendreher mit Aufnahme / Набор насадок с держателем / Наконечники викруткові, з руків'ям / Csavarhúzóbetétek tartóval / Set biti cu suport capat / Šroubovákonné nástavce s držadlem / Skrutkovacie nástavce s upínadlom / Nastavki za izvijač z vpenjalom / Atsuktuvo antgaliai su laikikliu / Skrūvgrieža uzgaļu komplekts ar turētāju / Krivikeerajaatsakud koos käepidemega / Накрайници за отвертка с държач / Nastavci za odvijač s hvataljkom / Nastavci za odvijač s drškom / Σετ με καταβιδώμυτες και προσαρμογέα / Puntas destomilladoras con mango / Punte di cacciavite con manico / Ponteiros Chave de fenda com Suporte / Embouts de tournevis de précision avec manche / Schroevendraaiereindstukken met handvat

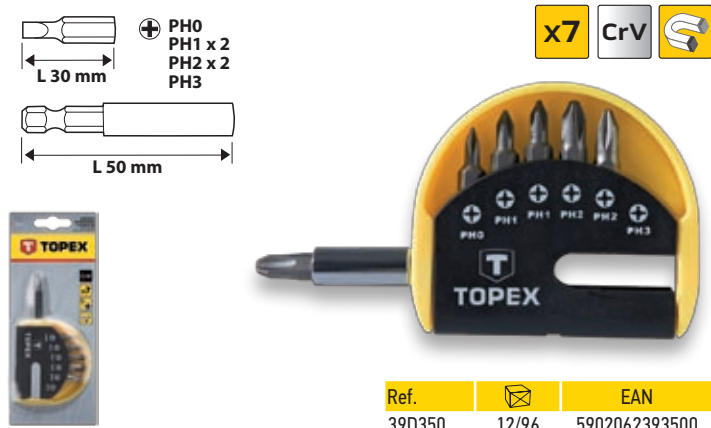

KOŃCÓWKI WKREŃTAKOWE Z UCHWYTEM

Screwdriver bits with holder / Einsätze für Schraubendreher mit Aufnahme / Набор насадок с держателем / Наконечники викруткові, з руків'ям / Csavarhúzóbetétek tartóval / Set biti cu suport capat / Šroubovákonné nástavce s držadlem / Skrutkovacie nástavce s upínadlom / Nastavki za izvijač z vpenjalom / Atsuktuvo antgaliai su laikikliu / Skrūvgrieža uzgaļu komplekts ar turētāju / Krivikeerajaatsakud koos käepidemega / Накрайници за отвертка с държач / Nastavci za odvijač s hvataljkom / Nastavci za odvijač s drškom / Σετ με καταβιδώμυτες και προσαρμογέα / Puntas destomilladoras con mango / Punte di cacciavite con manico / Ponteiros Chave de fenda com Suporte / Embouts de tournevis de précision avec manche / Schroevendraaiereindstukken met handvat

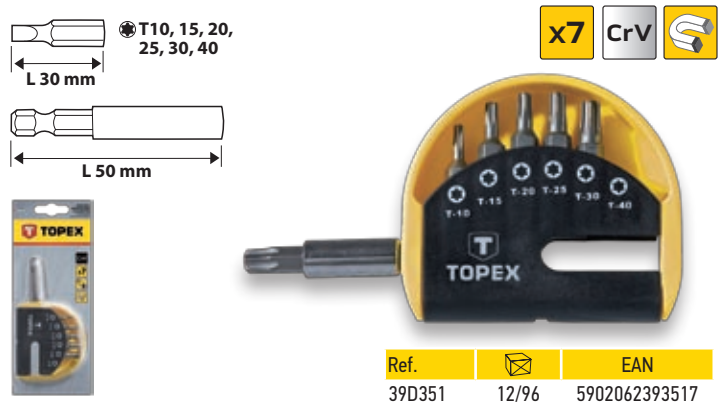

KOŃCÓWKI WKREŃTAKOWE Z UCHWYTEM

Screwdriver bits with holder / Einsätze für Schraubendreher mit Aufnahme / Набор насадок с держателем / Наконечники викруткові, з руків'ям / Csavarhúzóbetétek tartóval / Set biti cu suport capat / Šroubovákonné nástavce s držadlem / Skrutkovacie nástavce s upínadlom / Nastavki za izvijač z vpenjalom / Atsuktuvo antgaliai su laikikliu / Skrūvgrieža uzgaļu komplekts ar turētāju / Krivikeerajaatsakud koos käepidemega / Накрайници за отвертка с държач / Nastavci za odvijač s hvataljkom / Nastavci za odvijač s drškom / Σετ με καταβιδώμυτες και προσαρμογέα / Puntas destomilladoras con mango / Punte di cacciavite con manico / Ponteiros Chave de fenda com Suporte / Embouts de tournevis de précision avec manche / Schroevendraaiereindstukken met handvat

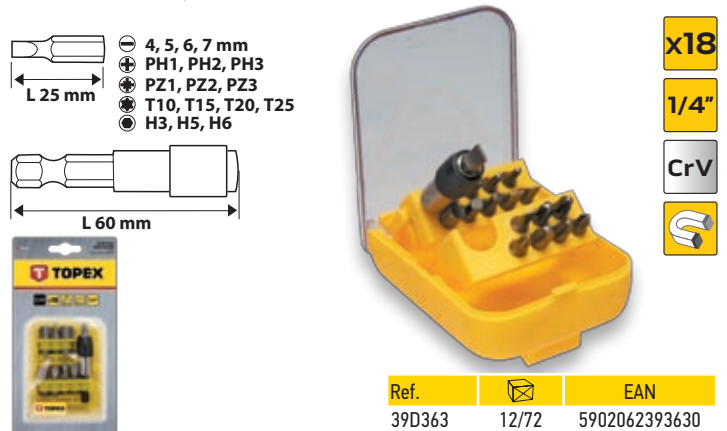

KOŃCÓWKI WKREŃTAKOWE Z UCHWYTEM

Screwdriver bits with holder / Einsätze für Schraubendreher mit Aufnahme / Набор насадок с держателем / Наконечники викруткові, з руків'ям / Csavarhúzóbetétek tartóval / Set biti cu suport capat / Šroubovákonné nástavce s držadlem / Skrutkovacie nástavce s upínadlom / Nastavki za izvijač z vpenjalom / Atsuktuvo antgaliai su laikikliu / Skrūvgrieža uzgaļu komplekts ar turētāju / Krivikeerajaatsakud koos käepidemega / Накрайници за отвертка с държач / Nastavci za odvijač s hvataljkom / Nastavci za odvijač s drškom / Σετ με καταβιδώμυτες και προσαρμογέα / Puntas destomilladoras con mango / Punte di cacciavite con manico / Ponteiros Chave de fenda com Suporte / Embouts de tournevis de précision avec manche / Schroevendraaiereindstukken met handvat

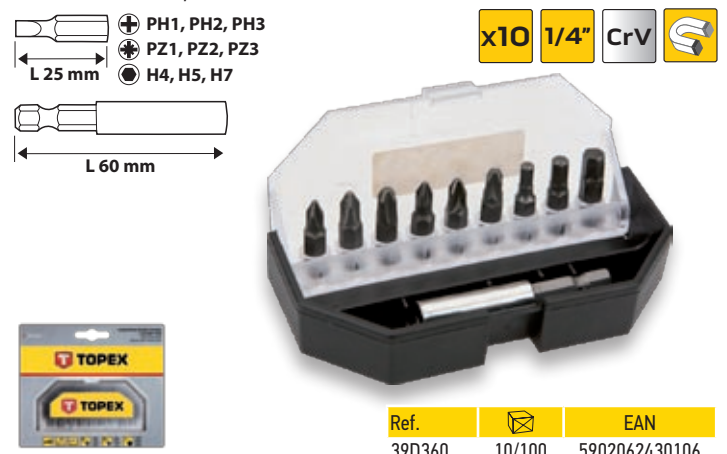

KOŃCÓWKI WKREŃTAKOWE Z UCHWYTEM

Screwdriver bits with holder / Einsätze für Schraubendreher mit Aufnahme / Набор насадок с держателем / Наконечники викрутковой, з ручк'ям / Csavarhúzóbetétek tartóval / Set biti cu suport capat / Šroubovákové nástavce s držadlem / Skrutkovacie nástavce s upínadlom / Nastavki za izvijač z vpenjalom / Atsuktuvo antgaliai su laikikliu / Skrūvgnieža uzgaļu komplekts ar turētāju / Krivikeerajaotsakud koos käepidemega / Накрайниці за отвертка с держач / Nastavci za odvijač s hvataljkom / Nastavci za odvijač s drškom / Σετ με καταβιδιώμιτες και προσαρμογέα / Puntas destornilladoras con mango / Punte di cacciavite con manico / Ponteiros Chave de fenda com Suporte / Embouts de tournevis de précision avec manche / Schroevendraaierendstukken met handvat

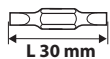

- 4 mm x PH1
- 5 mm x PH2
- PZ1 x H4
- PZ2 x H5
- T10 x T15
- T20 x T25



x7

Ref.	☒	EAN
39D517	24/96	5902062395177

KOŃCÓWKI WKREŃTAKOWE Z UCHWYTEM

Screwdriver bits with holder / Einsätze für Schraubendreher mit Aufnahme / Набор насадок с держателем / Наконечники викрутковой, з ручк'ям / Csavarhúzóbetétek tartóval / Set biti cu suport capat / Šroubovákové nástavce s držadlem / Skrutkovacie nástavce s upínadlom / Nastavki za izvijač z vpenjalom / Atsuktuvo antgaliai su laikikliu / Skrūvgnieža uzgaļu komplekts ar turētāju / Krivikeerajaotsakud koos käepidemega / Накрайниці за отвертка с держач / Nastavci za odvijač s hvataljkom / Nastavci za odvijač s drškom / Σετ με καταβιδιώμιτες και προσαρμογέα / Puntas destornilladoras con mango / Punte di cacciavite con manico / Ponteiros Chave de fenda com Suporte / Embouts de tournevis de précision avec manche / Schroevendraaierendstukken met handvat



- 5, 6 mm
- PH1, 2 x PH2, PH3
- PZ 1, PZ2, PZ3
- T15, T20, T25



x14 1/4" CrV

Ref.	☒	EAN
39D518	12/48	5902062395184

WKREŃTAK ODWRACALNY

Reversible screwdriver / Schraubendreher, umwendbar / Отвертка универсальная / Викрутка универсальна, з двобічними знімними наконечниками / Csavarhúzó cserélhető hegygel / Surubelnijá cu varf dublu, reversibil / Šroubovák oboustranný / Otáčací skrutkovač / Dvosterni izvijač / Atsuktuvus su keičiamais antgaliais / Universālais skrūvgniežis / Pööratava peaga krivikeeraja / Универсална отвертка / Povratni odvijač / Повратни одвijač / Καταβιδί γενικής χρήσης / Destornillador reversible / Cacciavite con punta reversibile / Chave de fenda reversível / Tournevis réversible / Omkeerbare schroevendraaier

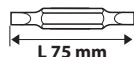

- 5 mm x 6 mm
- PH1 x PH2



x4 CrV

Ref.	☒	EAN
39D516	24/72	5902062395160

KOŃCÓWKI WKREŃTAKOWE I NASADKI Z UCHWYTEM

Driver bits and sockets with handle / Ein- und Aufsätzen für Schraubendreher mit Aufnahme / Набор сменных головок и насадок с держателем / Наконечники викрутковой і насадки з ручк'ям / Csavarhúzóbetétek markolattal / Capete de șurubelniță și tubulare cu mâner / Šroubovákové nástavce a nástavce s držadlem / Koncovky skrutkovača a nástavce s držiakom / Nastavki za izvijač z vpenjalom / Sukimo antgaliai ir laikikliai su katu / Skrūvgniežu nomaināmas galviņas un uzgaļi ar turētāju / Krivikeerajaotsakud ja padrunid koos käepidemega / Накрайниці и наставки за отвертки с держач / Nastavci za odvijač i kapiče s hvataljkom / Nastavci za odvijač i nasadke s drškom / Σετ με ανταλλακτικές μύτες και καρδιάκια με αντάτορα / Puntas destornilladoras y vasos con mango / Punte e boccole con manico / Ponteiros Chave de fenda e Bocais com Suporte / Embouts et douilles avec manche / Schroevendraaierendstukken en doppen met handvat

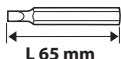

- 3, 4, 5, 6, 7 mm
- PH0, PH1, PH2, PH3
- PZ1, PZ2, PZ3
- T10, T15, T20, T25, T27, T30



- 5, 6, 7, 8, 9, 10 mm



x26

CrV
1/4"

Ref.	☒	EAN
39D352	6/24	5902062393524

KOŃCÓWKI WKREŃTAKOWE Z UCHWYTEM

Screwdriver bits with holder / Einsätze für Schraubendreher mit Aufnahme / Набор насадок с держателем / Наконечники викрутковой, з ручк'ям / Csavarhúzóbetétek tartóval / Set biti cu suport capat / Šroubovákové nástavce s držadlem / Skrutkovacie nástavce s upínadlom / Nastavki za izvijač z vpenjalom / Atsuktuvo antgaliai su laikikliu / Skrūvgnieža uzgaļu komplekts ar turētāju / Krivikeerajaotsakud koos käepidemega / Накрайниці за отвертка с держач / Nastavci za odvijač s hvataljkom / Nastavci za odvijač s drškom / Σετ με καταβιδιώμιτες και προσαρμογέα / Puntas destornilladoras con mango / Punte di cacciavite con manico / Ponteiros Chave de fenda com Suporte / Embouts de tournevis de précision avec manche / Schroevendraaierendstukken met handvat



- 3, 4, 5, 6, 7 mm
- PH1, PH2, PH3
- PZ1, PZ2, PZ3
- T10, T15, T20, T30
- H3, H4, H5, H6, H8

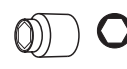

- 5; 6; 7; 8; 9; 10; 11; 12; 13 mm

- PH1 x 5/32"
- PH0 x 1/8"

x34

CrV



Ref.	☒	EAN
39D522	6/36	5902062395221

KOŃCÓWKI WKREŃAKOWE Z UCHWYTEM

Screwdriver bits with holder / Einsätze für Schraubendreher mit Aufnahme / Набор насадок с держателем / Наконечники викруткові, з рукоят'ям / Csavarhúzóbetétek tartóval / Set biti cu suport capat / Šroubovákové nástavce s držadlem / Skrutkovacie nástavce s upínadlom / Nastavki za izvijač z vpenjalom / Atsuktuvo antgaliai su laikikliu / Skrivgrieža uzgaļu komplekts ar turētāju / Krivikeerajatsakud koos käepidemega / Накараїниці за отвертка с держач / Nastavci za odvijač s hvataljkom / Nastavci za odvijač s drškom / Σετ με καταβιδόμετες και προσαρμογέα / Puntas destornilladoras con mango / Punte di cacciavite con manico / Ponteiros Chave de fenda com Suporte / Embouts de tournevis de précision avec manche / Schroevendraaiereinstukken met handvat

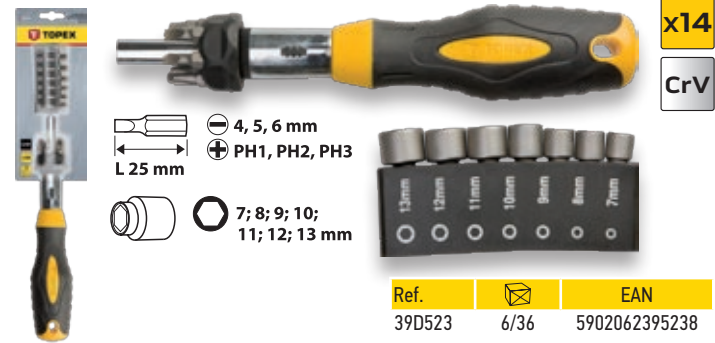

KOŃCÓWKI WKREŃAKOWE Z UCHWYTEM

Screwdriver bits with holder / Einsätze für Schraubendreher mit Aufnahme / Набор насадок с держателем / Наконечники викруткові, з рукоят'ям / Csavarhúzóbetétek tartóval / Set biti cu suport capat / Šroubovákové nástavce s držadlem / Skrutkovacie nástavce s upínadlom / Nastavki za izvijač z vpenjalom / Atsuktuvo antgaliai su laikikliu / Skrivgrieža uzgaļu komplekts ar turētāju / Krivikeerajatsakud koos käepidemega / Накараїниці за отвертка с держач / Nastavci za odvijač s hvataljkom / Nastavci za odvijač s drškom / Σετ με καταβιδόμετες και προσαρμογέα / Puntas destornilladoras con mango / Punte di cacciavite con manico / Ponteiros Chave de fenda com Suporte / Embouts de tournevis de précision avec manche / Schroevendraaiereinstukken met handvat

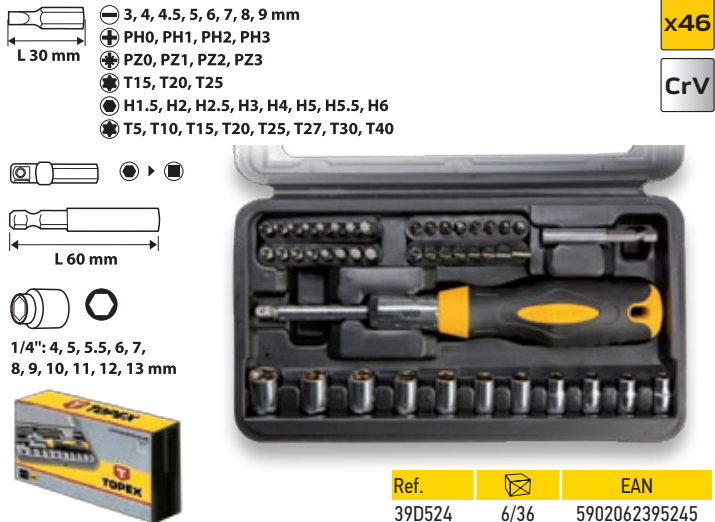

KOŃCÓWKI WKREŃAKOWE Z UCHWYTEM

Screwdriver bits with holder / Einsätze für Schraubendreher mit Aufnahme / Набор насадок с держателем / Наконечники викруткові, з рукоят'ям / Csavarhúzóbetétek tartóval / Set biti cu suport capat / Šroubovákové nástavce s držadlem / Skrutkovacie nástavce s upínadlom / Nastavki za izvijač z vpenjalom / Atsuktuvo antgaliai su laikikliu / Skrivgrieža uzgaļu komplekts ar turētāju / Krivikeerajatsakud koos käepidemega / Накараїниці за отвертка с держач / Nastavci za odvijač s hvataljkom / Nastavci za odvijač s drškom / Σετ με καταβιδόμετες και προσαρμογέα / Puntas destornilladoras con mango / Punte di cacciavite con manico / Ponteiros Chave de fenda com Suporte / Embouts de tournevis de précision avec manche / Schroevendraaiereinstukken met handvat

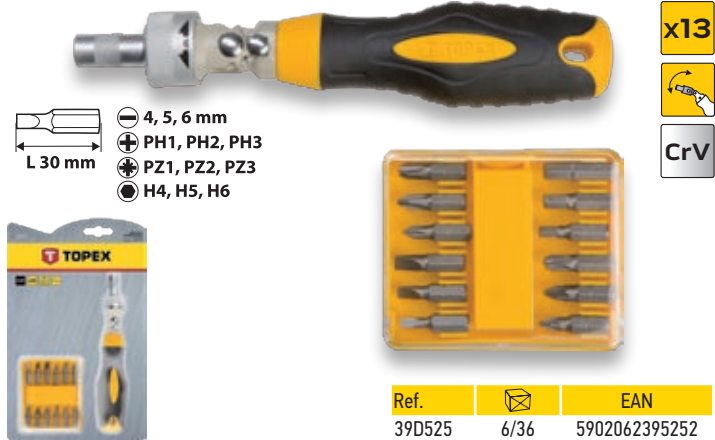

WKREŃAK UDAROWY

Impact screwdriver / Schlagschrauber / Отвертка ударно-поворотная / Відкривач ударна / Utvecsavarozó / Šurubelnja pneumatičā / Šroubovák úderový / Skrutkovač úderový Impact+bity / Udarni izvijač / Smūginis atsuktavas / Sītena skrūvgriezis / Löök-krivikeeraja / Отвертка / Одвijač / Odvijač / Αναστροφέμενο καταβιδί / Destornillador de impacto / Cacciavite perforatore / Chave de fenda de impacto / Tournevis à chocs / Slagschroevendraaier



KOŃCÓWKI WKREŃAKOWE

Driver bits / Einsätze für Schraubendreher / Насадки / Наконечники викруткові / Csavarhúzó betétek / Set biti / Šroubovákové nástavce / Skrutkovacie nástavce / Nastavki za izvijače / Atsuktuvo antgaliai / Skrivgrieža uzgaļi / Krivikeerajatsakud / Накараїниці за отвертка / Nastavci za odvijač / Nastavci za odvijač / Καταβιδόμετες / Puntas destornilladoras / Punte per cacciaviti / Ponteiros de chave de fenda / Embouts de tournevis / Schroevendraaiereinstukken



KOŃCÓWKI WKREŃAKOWE

Driver bits / Einsätze für Schraubendreher / Насадки / Наконечники викруткові / Csavarhúzó betétek / Set biti / Šroubovákové nástavce / Skrutkovacie nástavce / Nastavki za izvijače / Atsuktuvo antgaliai / Skrivgrieža uzgaļi / Krivikeerajatsakud / Накараїниці за отвертка / Nastavci za odvijač / Nastavci za odvijač / Καταβιδόμετες / Puntas destornilladoras / Punte per cacciaviti / Ponteiros de chave de fenda / Embouts de tournevis / Schroevendraaiereinstukken



KOŃCÓWKI WKREŃTAKOWE

Driver bits / Einsätze für Schraubendreher / Насадки / Наконечники викруткои / Csavarhúzó betétek / Set biti / Šroubovákové nástavce / Skrutkovacie nástavce / Nastavki za izvijače / Atsuktuvo antgaliai / Skrivgrieža uzgaļi / Krivikeeraajatsakud / Накрайниці за отвертка / Nastavci za odvijač / Nastavci za odvijač / Κατσαβιδόμυτες / Puntas destornilladoras / Punte per cacciaviti / Ponteiros de chave de fenda / Embouts de tournevis / Schroevendraaiereindstukken

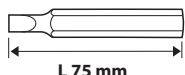
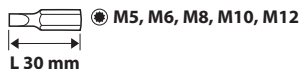

● M5, M6, M8, M10, M12



x11

1/2"

S2



Ref.	📦	EAN
39D392	0/24	5902062393920

KOŃCÓWKI WKREŃTAKOWE I NASADKI Z UCHWYTEM

Driver bits and sockets with handle / Ein- und Aufsätze für Schraubendreher mit Aufnahme / Набор сменных головок и насадок с держателем / Наконечники викруткои і насадки з ручків'ям / Csavarhúzóbetétek markolattal / Capete de șurubelniță și tubulare cu mâner / Šroubovákové nástavce a nástavce s držadlem / Концовки скрутокoвa a nástavce s držákem / Nastavki za izvijače z vpenjalom / Skivimo antgaliai ir laikikliai su kotu / Skrivgriežu nomaiņātās galviņas un uzgaļi ar turētāju / Krivikeeraajatsakud ja padrunid kaos kāepidemeģa / Накрайниці и наставкаи за отвертки с държач / Nastavci za odvijač i karice s hvataljkom / Nastavci za odvijač i nasadke s drškom / Σετ με ανταλλακτικές μύτες και καρυδάκια με αντίπορα / Puntas destornilladoras y vasos con mango / Punte e boccole con manico / Ponteiros Chave de fenda e Bocais com Suporte / Embouts et douilles avec manche / Schroevendraaiereindstukken en doppen met handvat



● 4, 5, 6 mm
 ⊕ PH1, PH2, PH3
 ⊕ PZ1, PZ2, PZ3
 ● T15, T20
 ● H3, H4, H5, H6

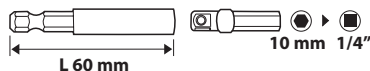

x22

1/4"

CrV



Ref.	📦	EAN
39D364	12/36	5902062393647

KOŃCÓWKI WKREŃTAKOWE Z UCHWYTEM

Screwdriver bits with holder / Einsätze für Schraubendreher mit Aufnahme / Набор насадок с держателем / Наконечники викруткои, з ручків'ям / Csavarhúzóbetétek tartóval / Set biti cu suport capat / Šroubovákové nástavce s držadlem / Skrutkovacie nástavce s upinadlom / Nastavki za izvijač z vpenjalom / Atsuktuvo antgaliai su laikikliu / Skrivgrieža uzgaļi kompleksā ar turētāju / Krivikeeraajatsakud kaos kāepidemeģa / Накрайниці за отвертка с държач / Nastavci za odvijač s hvataljkom / Nastavci za odvijač s drškom / Σετ με κατσαβιδόμυτες και προσαρμογέα / Puntas destornilladoras con mango / Punte di cacciavite con manico / Ponteiros Chave de fenda com Suporte / Embouts de tournevis de précision avec manche / Schroevendraaiereindstukken met handvat

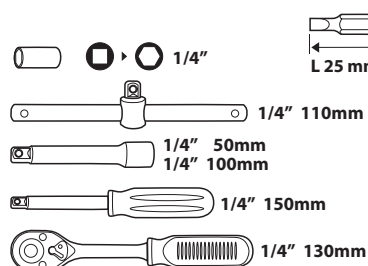

- 3; 4; 4,5; 5; 5,5; 6; 6,5; 7; 8mm
- ⊕ PH0, PH1, PH2 x 5, PH3
- ⊕ PZ0, PZ1, PZ2 x 5, PZ3
- H1,5; H2; H2,5; H3; H4; H5; H5,5; H6; H8
- H1/16", H5/64", H3/32", H7/64", H1/8", H9/64", H5/32", H3/16", H7/32", H1/4"
- ⊙ HT2; HT2,5; HT3; HT4; HT5; HT6
- ⊙ HT5/64", HT3/32", HT7/64", HT1/8", HT9/64", HT5/32"
- T8, T10, T15, T20, T25, T27, T30, T40, T45
- TT8, TT10, TT15, TT20, TT25, TT27, TT30, TT35, TT40
- 4, 6, 8, 10
- R 0, 1, 2, 3
- 6, 8, 10
- M5, M6, M8
- 1, 2, 3
- 1, 2, 3, 4

x101 CrV 1/4" 48



Ref.	📦	EAN
39D359	0/10	5902062431011

KOŃCÓWKI WKREŃAKOWE I NASADKI Z UCHWYTEM

Driver bits and sockets with handle / Ein- und Aufsätzen für Schraubendreher mit Aufnahme / Набор сменных головок и насадок с держателем / Наконечники викрутковой и насадки з руків'ям / Csavarhúzóbetétek markolattal / Capete de șurubelniță și tubulare cu mâner / Šroubovákonné nástavce a nástavce s držadlem / Kopcovky skrutkovača a nástavce s držiakom / Nastavki za izvijače z vpenjalom / Sukimo antgaliai ir laikikliai su kotu / Skrūvgriežu nomaināmās galviņas un uzgaļi ar turētāju / Krūvikeerajaotsakud ja padrunid koos käepidemega / Накрайниці и наставки за отвертки с държач / Nastavci za odvijač i kapice s hvataljkom / Nastavci za odvijač i nasadke s drškom / Σει με ανταλλακτικές μύτες και καρυδάκια με αντάπτορα / Puntas destornilladoras y vasos con mango / Punte e boccole con manico / Ponteiras Chave de fenda e Bocais com Suporte / Embouts et douilles avec manche / Schroevendraaiereinstukken en doppen met handvat

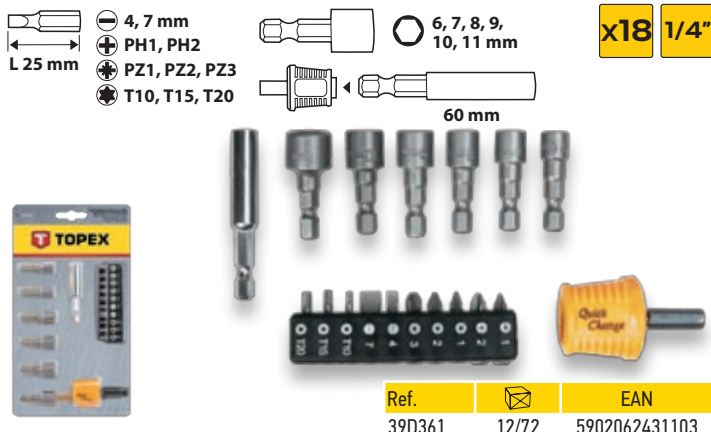

NASADKI WKREŃAKOWE

Socket bits / Schraubendrehereinsätze / Насадки / Насадки викрутковой / Csavarhúzó betétek / Tubulare cu antrenor bit / Šroubovákonné nástavce / Skrutkovačné nástavce / Nasadni ključi za izvijač / Sukimo antgaliai / Skrūvgriežu uzgaļi / Krūvikeerajaopadrunid / Наставки за отвертка / Kapice odvijača / Nasadke za odvijač / Μύτες / Vasos destornilladores / Boccole per cacciaviti / Bocais de Chaves de fenda / Douilles de tournevis / Doppen voor schroevendraaiers



KOŃCÓWKI WKREŃAKOWE I NASADKI Z UCHWYTEM

Driver bits and sockets with handle / Ein- und Aufsätzen für Schraubendreher mit Aufnahme / Набор сменных головок и насадок с держателем / Наконечники викрутковой и насадки з руків'ям / Csavarhúzóbetétek markolattal / Capete de șurubelniță și tubulare cu mâner / Šroubovákonné nástavce a nástavce s držadlem / Kopcovky skrutkovača a nástavce s držiakom / Nastavki za izvijače z vpenjalom / Sukimo antgaliai ir laikikliai su kotu / Skrūvgriežu nomaināmās galviņas un uzgaļi ar turētāju / Krūvikeerajaotsakud ja padrunid koos käepidemega / Накрайниці и наставки за отвертки с държач / Nastavci za odvijač i kapice s hvataljkom / Nastavci za odvijač i nasadke s drškom / Σει με ανταλλακτικές μύτες και καρυδάκια με αντάπτορα / Puntas destornilladoras y vasos con mango / Punte e boccole con manico / Ponteiras Chave de fenda e Bocais com Suporte / Embouts et douilles avec manche / Schroevendraaiereinstukken en doppen met handvat



KOŃCÓWKI WKREŃAKOWE I NASADKI Z UCHWYTEM

Driver bits and sockets with handle / Ein- und Aufsätzen für Schraubendreher mit Aufnahme / Набор сменных головок и насадок с держателем / Наконечники викрутковой и насадки з руків'ям / Csavarhúzóbetétek markolattal / Capete de șurubelniță și tubulare cu mâner / Šroubovákonné nástavce a nástavce s držadlem / Kopcovky skrutkovača a nástavce s držiakom / Nastavki za izvijače z vpenjalom / Sukimo antgaliai ir laikikliai su kotu / Skrūvgriežu nomaināmās galviņas un uzgaļi ar turētāju / Krūvikeerajaotsakud ja padrunid koos käepidemega / Накрайниці и наставки за отвертки с държач / Nastavci za odvijač i kapice s hvataljkom / Nastavci za odvijač i nasadke s drškom / Σει με ανταλλακτικές μύτες και καρυδάκια με αντάπτορα / Puntas destornilladoras y vasos con mango / Punte e boccole con manico / Ponteiras Chave de fenda e Bocais com Suporte / Embouts et douilles avec manche / Schroevendraaiereinstukken en doppen met handvat

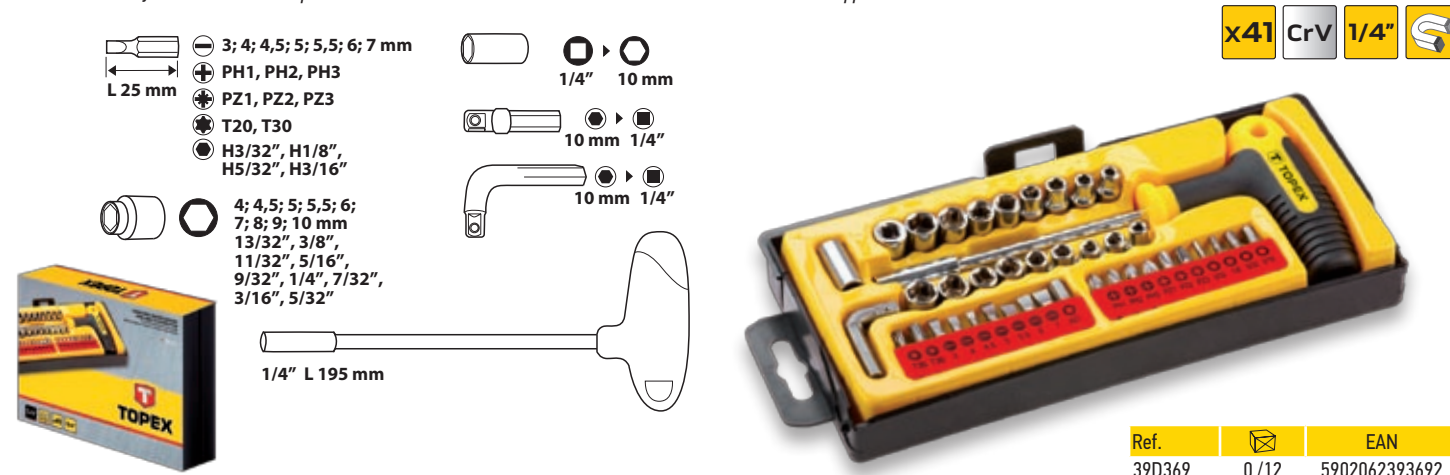

KOŃCÓWKI WKRĘTAKOWE I NASADKI Z UCHWYTEM

Driver bits and sockets with handle / Ein- und Aufsätzen für Schraubendreher mit Aufnahme / Набор сменных головок и насадок с держателем / Наконечники викруткові й насадки з руч'ям / Csavarhúzóbetétek markolatlalt / Capete de șurubelniță și tubulare cu mâner / Šroubovákové nástavce a nástavce s držadlem / Koncovky skrutkovača a nástavce s držakom / Nastavki za izvijače z vpenjalom / Sukimo antgaliai ir laikikliai su kotu / Skrivgriežu nomaināmas galviņas un uzgaļi ar turētāju / Krivikeerajaotsakud ja padrunid koos käepidemega / Нақрайници и наставкаи за отвертки с държач / Наставки за одвијао и капце с hvataljkom / Nastavci za odvijao i nasadke s drškom / Σετ με αναλλακτικές μύτες και καρδιάκια με αντίπορο / Puntas destornilladoras y vasos con mango / Punte e boccole con manico / Ponteiros Chave de fenda e Bocais com Suporte / Embouts et douilles avec manche / Schroevendraaierinstukken en doppen met handvat

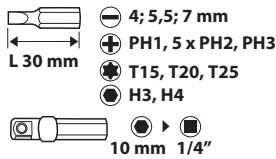

Ref.	☒	EAN
39D356	12/24	5902062393562

NARZĘDZIA RĘCZNE / KLUCZE I WKRĘTAKI

NASADKA SZEŚCIOKĄTNA

Hexagonal socket / Sechskanteinsatz / Головка сменная шестигранная / Насадка шестигранна / 6-lapú dugókulcs-betét / Cheie tubulara hexagonală / Šestihranný nástavec / Šesthranný nástavec / Šestkotni natični nastavek / Šešiakampis antgalis / Sešstūra nomaināma galva / Kuuskantpadrun / Шестъъгълна наставка / Šesterokutna kapica / Šestougaona nasadka / Καρυδάκι εξάγωνο / Vaso para destornillador hexagonal / Boccola / Bocal hexagonal / Douille à 6 pans / Zeskant dop

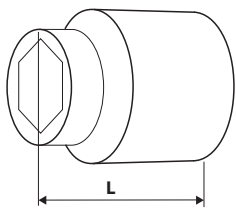

NASADKA SZEŚCIOKĄTNA

Hexagonal socket / Sechskanteinsatz / Головка сменная шестигранная / Насадка шестигранна / 6-lapú dugókulcs-betét / Cheie tubulara hexagonală / Šestihranný nástavec / Šesthranný nástavec / Šestkotni natični nastavek / Šešiakampis antgalis / Sešstūra nomaināma galva / Kuuskantpadrun / Шестъъгълна наставка / Šesterokutna kapica / Šestougaona nasadka / Καρυδάκι εξάγωνο / Vaso para destornillador hexagonal / Boccola / Bocal hexagonal / Douille à 6 pans / Zeskant dop

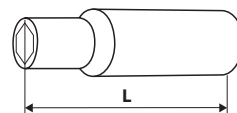

Ref.	W [mm]	L [mm]	☒	EAN
38D751	10	76	0/144	5902062387516
38D753	13	76	0/144	5902062387530
38D755	16	76	0/400	5902062387554
38D756	17	76	0/400	5902062387561
38D757	19	76	0/300	5902062387578
38D760	24	76	0/200	5902062357601
38D761	27	76	0/200	5902062387615
38D762	30	76	0/140	5902062387622
38D763	32	76	0/140	5902062387639

NASADKA DO ŚWIEC

Spark plug socket / Aufsatz für Zündkerzen / Головка сменная свечная / Ключ свичный / Gyertyakulcs-betét / Cheie tubulara pentru buji / Nástavec na svíčky / Nástavec na svečky / Nasadni ključ za svečke / Galvutė žvakėms / Sveču atslēga / Küünlapadrun / Насставка за свещи / Kapica za sviječice / Nasadka za svečice / Καρυδάκι για μπουζί / Vaso para bujía / Boccola per candele d'accensione / Bocal p. velas / Douille à bougie / Kaarsendop

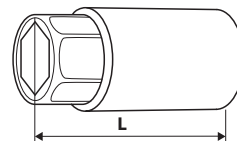

Ref.	W [mm]	L [mm]	☒	EAN
38D764	16	65	0/24	5902062387646
38D765	21	65	0/24	5902062387653

Ref.	W [mm]	L [mm]	☒	EAN
38D710	10	38	30/300	5902062043511
38D712	12	38	25/250	5902062043528
38D713	13	38	20/400	5902062043535
38D714	14	38	20/400	5902062043542
38D715	15	38	20/400	5902062043559
38D716	16	38	20/400	5902062043566
38D717	17	38	20/400	5902062043573
38D718	18	38	15/300	5902062043580
38D719	19	38	15/300	5902062043597
38D721	21	38	15/300	5902062043603
38D722	22	38	10/200	5902062043610
38D724	24	38	10/200	5902062043627
38D727	27	42	10/200	5902062043634
38D730	30	44	7/140	5902062043641
38D732	32	45	4/80	5902062043658



KOŃCÓWKA TORX NA NASADKE

Torx bit on socket / Torx-Einsatz auf Aufsatz / Головка сменная с насадкой Torx / Наконечник «Torx» на насадці / Torx betét tartóban / Cap tubulara cu antrenor torx / Концовка Torx на наставке / Концовка Torx на наставке / Nastavek Torx za nasadni ključ / Torcinis atgalis su laikikliu / Nomaināmā galva ar Torx uzgali / Torx-otsak padrunil / Накрайник Torx на наставката / Nastavak Torx na kapici / Nastavak Torx za nasadke / Καρυδάκι με μύτη Torx / Vaso torx / Punta Torx / Ponteiro Torx no bico / Embout Torx sur ajutage / Trox eindstuk op dop

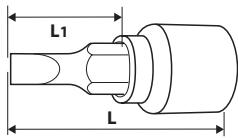

1/2" CrV

Ref.	W [mm]	L [mm]	L1 [mm]	☒	EAN
38D804	T30	60	22	0/48	5902062388049
38D805	T40	60	22	0/48	5902062388056
38D806	T45	60	22	0/48	5902062388063
38D807	T50	60	22	0/48	5902062388070
38D808	T55	60	22	0/48	5902062388087
38D809	T60	60	22	0/48	5902062388094
38D810	T70	60	22	0/48	5902062388100

GRZECHOTKA

Ratchet handle / Ratsche / Трещотка / Держак з трісчоткою / Racsnikulcs / Mîner de hurluitoare / Rehtačka / Račňa prepínacia / Raglja / Terkšlè / Reversa atslèga / Põrktratta pide / Трещотка / Račva za nasadni ključ / Racva za gedoru / Καταστιά / Llave de carraca / Nottolino / Catraca de furar / Clé à cliquet / Rateł

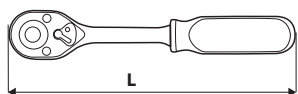

CrV 24 DIN 3122



Ref.	W	L [mm]	☒	EAN
38D501	1/4"	150	10/60	5902062043139
38D521	3/8"	200	10/60	5902062043146
38D541	1/2"	250	0/40	5902062041876

GRZECHOTKA

Ratchet handle / Ratsche / Трещотка / Держак з трісчоткою / Racsnikulcs / Mîner de hurluitoare / Rehtačka / Račňa prepínacia / Raglja / Terkšlè / Reversa atslèga / Põrktratta pide / Трещотка / Račva za nasadni ključ / Racva za gedoru / Καταστιά / Llave de carraca / Nottolino / Catraca de furar / Clé à cliquet / Rateł

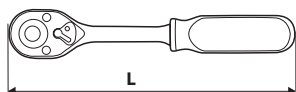

CrV 24 DIN 3122



Ref.	W	L [mm]	☒	EAN
38D502	1/4"	150	10/60	5902062385024
38D522	3/8"	210	10/60	5902062385222
38D540	1/2"	250	10/40	5902062385406

GRZECHOTKA

Ratchet handle / Ratsche / Трещотка / Держак з трісчоткою / Racsnikulcs / Mîner de hurluitoare / Rehtačka / Račňa prepínacia / Raglja / Terkšlè / Reversa atslèga / Põrktratta pide / Трещотка / Račva za nasadni ključ / Racva za gedoru / Καταστιά / Llave de carraca / Nottolino / Catraca de furar / Clé à cliquet / Rateł

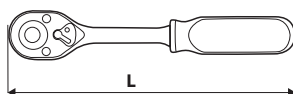

1/2" CrV 72 DIN 3122



Ref.	L [mm]	☒	EAN
38D542	255	10/40	5902062385420

GRZECHOTKA

Ratchet handle / Ratsche / Трещотка / Держак з трісчоткою / Racsnikulcs / Mîner de hurluitoare / Rehtačka / Račňa prepínacia / Raglja / Terkšlè / Reversa atslèga / Põrktratta pide / Трещотка / Račva za nasadni ključ / Racva za gedoru / Καταστιά / Llave de carraca / Nottolino / Catraca de furar / Clé à cliquet / Rateł

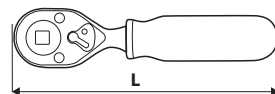

3/8" 1/2" CrV 72 DIN 3122



Ref.	L [mm]	☒	EAN
38D543	135	12/48	5902062385437

REKOJEŚ Z PRZEGUBEM

Flex handle / Griff mit Gelenk / Рукоятка с шарниром / Держак з шарніром / Hajtókár fleibilis / Manivelă flexibilă / Rukojeť s kloubem / Rukovät' s klbom / Pregibna ročica / Lanksti rankena / Rokturis ar lokano galu / Kaabli pide / Удължител / Fleksibilan nastavak / Fleksibilna rucica / Χειρολαβή για καρδάκι / Mango con articulación / Manico con giunta / Cabo com Articulação / Poignée articulée / Handvat met spilverbinding

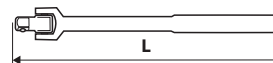

1/2" CrV



Ref.	L [mm]	☒	EAN
38D557	250	20/40	5902062385574
38D558	450	10/20	5902062385581

POKRĘTŁO TYPU L

L-handle / Drehknopf vom Typ L / Вороток L-образный / Вороток-ключ тип «Г» / L hájtókar / Maner tubulare, tip L / Klič typu L / Klič typ L / Роўца тэра L / „L” formos rankena / L-tipo grietzavina / L-käepide / Върток тип L / Котаčić тира L / Ručica тира L / Μανέλα γωνιακή / Mango tipo L / Manopola / Botão tipo L / Tourne-à-gauche de type L / Дραακνον type L

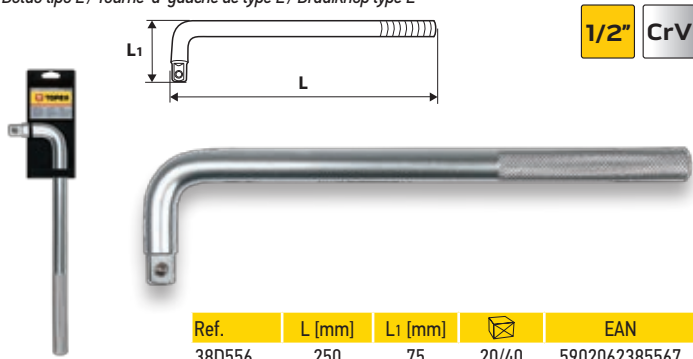

1/2" CrV

Ref.	L [mm]	L1 [mm]	⊠	EAN
38D556	250	75	20/40	5902062385567

POKRĘTŁO Z KWADRATEM ZABIERAJĄCYM

Sliding T-bar / Knebel mit Mitnehmerquadrat / Вороток с посадочным квадратом / Вороток похідковий / T-hajtókar / Manivelã glisantã în forma T / Vratidlo s čtverc. záradkou / Vratidlo / T klič / Rankena su stankiu kvadratu / T-veida atslēga / "T-kujuline" liugvarb / T-Удължител / T poluga / Πολυθραύουσα μανέλα ΤΑΦ / Mango corredizo / Manopola con area di presa / Botão / Tourne-à-gauche à quarré d'enlèvement / Дραακνον met vierkant

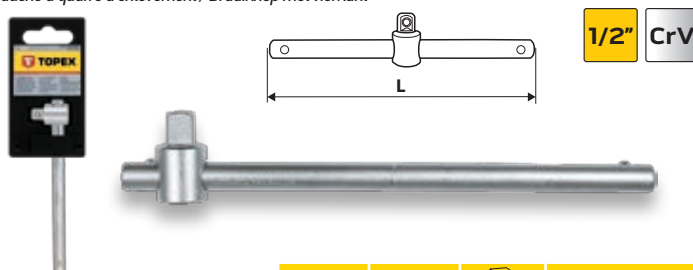

1/2" CrV

Ref.	L [mm]	⊠	EAN
38D552	250	10/50	5902062044198

PRZEDŁUŻKA

Extension / Verlängerung / Удлинитель / Подовжувач / Toldószár / Prelungitor / Prodlužovák / Predĺženie / Podaljsek / Ilgiklis / Pagarinātājs / Pikenus / Удължител / Produženi poluga / Produzena poluga / Προέκταση / Alargadera / Prolunga / Extensão / Prolongation / Verlengstuk

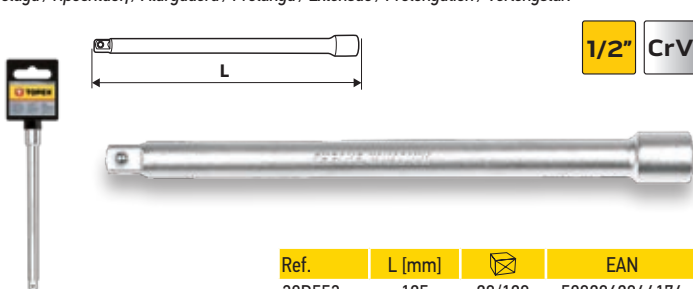

1/2" CrV

Ref.	L [mm]	⊠	EAN
38D553	125	20/120	5902062044174
38D554	250	10/60	5902062044181

PRZEGUB UNIERSALNY

Universal joint / Universalgelenk / Шарнир универсальный / Шарнір універсальний / Kardáncsukló / Imbinare universală / Univerzální kloub / Kardan / Univerzalni zglob / Universalus vyris / Kardāns / Universaalne ühendus / Кардан / Univerzalna spojnica / Univerzalna spojka / Άρθρωση / Junta articulada / Giunto universale / Articulação universal / Articulation universelle / Universeeel koppelstuk

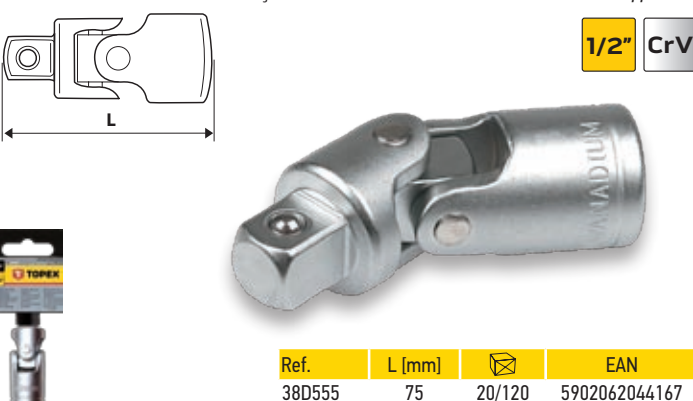

1/2" CrV

Ref.	L [mm]	⊠	EAN
38D555	75	20/120	5902062044167

KLUCZE NASADOWE

Socket wrenches / Steckschlüssel / Набор сменных головок / Ключи торцеві / Dugókulcsok / Trusa tubulare / Nástrčné kľuče / Nástrčné kľuče / Nasadni kľučiči / Veržlerakció antgaliai / Nomaināmo galvu komplekts / Padrunvõtmed / Сменяемые наконечники за ключове / Nasadni kľučičevi / Kľučičevi natičiaci / Σετ με καρυδάκια / Llaves de vaso / Chiavi inglesi / Chaves tubulares / Clefs à douilles / Dopsleutels

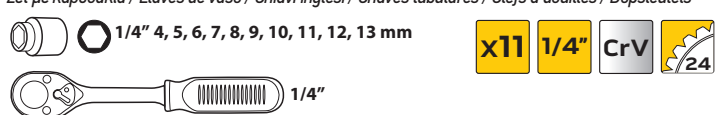

x11 1/4" CrV 24



Ref.	⊠	EAN
38D650	1/32	5902062386502

KLUCZE NASADOWE

Socket wrenches / Steckschlüssel / Набор сменных головок / Ключи торцеві / Dugókulcsok / Trusa tubulare / Nástrčné kľuče / Nástrčné kľuče / Nasadni kľučiči / Veržlerakció antgaliai / Nomaināmo galvu komplekts / Padrunvõtmed / Сменяемые наконечники за ключове / Nasadni kľučičevi / Kľučičevi natičiaci / Σετ με καρυδάκια / Llaves de vaso / Chiavi inglesi / Chaves tubulares / Clefs à douilles / Dopsleutels

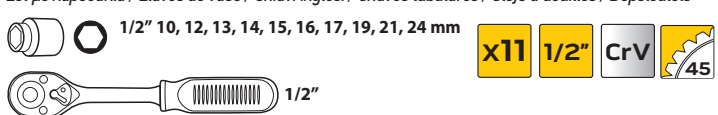

x11 1/2" CrV 45



Ref.	⊠	EAN
38D652	0/12	5902062386526

NASADKI TORX

Torx sockets / Torx-Aufsätze / Головки сменные Torx / Насадики «Torx» / Torx betétek / Tubulara cu capat torx / Nástavce Torx / Nástavce Torx / Nasadni kľučiči Torx / Torciniai antgaliai / Torx nomaināmas galviņas / Torx-padrūnīd / Наставки Torx / Kapice Torx / Nasadke Torx / Nasadke Torx / Ανταλλακτικές μύτες Torx / Vasos torx / Boccole torx / Bocais Torx / Douilles Torx / Torx doppen

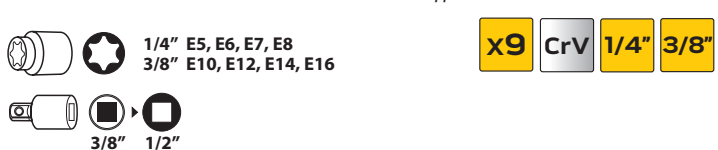

x9 CrV 1/4" 3/8"



Ref.	⊠	⊠	EAN
39D375	E5-E16	25/50	5902062202802

KOŃCÓWKI TORX NA NASADCE

Torx bits on socket / Torx-Einsätze auf Aufsatz / Головки сменные с насадкой Torx / Наконечники «Torx» на насадку / Torx betétek tartóban / Trusa capete tubulare cu antrenor / Koncovky Torx na nástavce / Nástavce Torx na nástavce / Nastavki Torx za nasadni ključ / Torciniai antgaliai su laikikliais / Nomaināmā galva ar Torx uzgaļiem / Torx-otsakud padrunil / Накрайници Torx на наставката / Nastavci Torx na kapici / Nastavci Torx za nasadke / Καρυδάκι με μύτες Torx / Vasos torx / Punta Torx / Ponteiro Torx no bico / Embout Torx sur ajutage / Trox eindstukken op dop



x7 CrV 1/4"



Ref.			EAN
39D378	T10-T40	25/75	5902062393784

KOŃCÓWKI WKREŃAKOWE I NASADKI

Driver bits and sockets / Schraubendrehereinsätze und -aufsätze / Набор сменных головок и насадок / Наконечники викрѣткові й насадки / Csavarhúzóbetétek tartóval / Capete de șurubelniță și tubulare / Šroubovákové koncovky a nástavce / Koncovky skrutkovača a nástavce / Nastavki izvijača in nasadni ključi / Sukimo antgaliai ir laikikliai / Skrūvgriežu nomaināmās galviņas un uzgaļi / Kruvikeerajaotsakud ja padrunil / Накрайници и наставки за отвертка / Nastavci za odvijač i kapice / Nastavci za odvijač i nasadke / Σετ με αντιαλλακτικές μύτες και καρυδάκια / Puntas destornilladoras y vasos / Punte per cacciaviti / Ponteiros Chave de fenda e Bocais / Embouts de tournevis et douilles / Schroevendraaiereindstukken en doppen

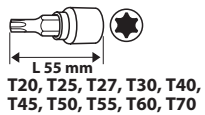

x19

CrV

1/2"

Ref.		EAN
39D379	0/12	5902062393791

KLUCZE NASADOWE

Socket wrenches / Steckschlüssel / Набор сменных головок / Ключи торцови / Dugókulcsok / Trusa tubulare / Nástrčné kľuče / Nástrčné ključce / Nasadni ključi / Veržlerakčio antgaliai / Nomaināmo galvu komplekts / Padrunvõtmed / Сменными накрайници за ключове / Nasadni ključevi / Ključevi natičaci / Σετ με καρυδάκια / Llaves de vaso / Chiavi inglesi / Chaves tubulares / Clefs à douilles / Dopsleutels

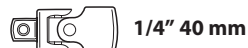
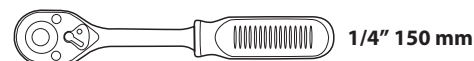
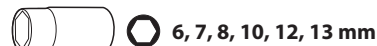

x36

CrV

1/4"

24

Ref.		EAN
38D669	0/10	5902062042552

TOPEX

KLUCZE NASADOWE

Socket wrenches / Steckschlüssel / Набор сменных головок / Ключи торцевой / Dugókulcsok / Trusa tubulare / Nástrčné kľúče / Nástrčné kľúče / Nasadni ključji / Veržlerakčio antgaliai / Nomaināmo galvu komplekts / Padrunvõtmed / Сменяемые наконечники за ключове / Nasadni ključevi / Ključevi natikači / Σετ με καρυδάκια / Llaves de vaso / Chiavi inglesi / Chaves tubulares / Clefs à douilles / Dopsleutels

1/4" 4, 4,5; 5,5; 6; 7; 8; 9; 10; 11; 12; 13; 14 mm

1/4" 150 mm

1/4" 50, 100 mm

1/4" 150 mm

1/4" 110 mm

1/4" 150 mm

4; 5,5; 7 mm
PH1, PH2, PH3
PZ1, PZ2, PZ3
T10, T15, T20, T25, T30, T40
H3, H4, H5, H6, H7, H8

1/4" 40 mm

1,5; 2; 2,5 mm



Ref.	☒	EAN
38D640	0/15	5902062386403

KLUCZE NASADOWE

Socket wrenches / Steckschlüssel / Набор сменных головок / Ключи торцевой / Dugókulcsok / Trusa tubulare / Nástrčné kľúče / Nástrčné kľúče / Nasadni ključji / Veržlerakčio antgaliai / Nomaināmo galvu komplekts / Padrunvõtmed / Сменяемые наконечники за ключове / Nasadni ključevi / Ključevi natikači / Σετ με καρυδάκια / Llaves de vaso / Chiavi inglesi / Chaves tubulares / Clefs à douilles / Dopsleutels

3/8" 8, 9, 10, 11, 12, 13, 14, 15, 16, 17, 18, 19, 21, 22 mm

3/8" 8, 10, 12, 13, 17, 19 mm

3/8" 210 mm

3/8" 75, 150 mm

1/2F x 3/8M 3/8" 1/4"

3/8" 55 mm 3/8" 16, 21 mm

4; 5,5 mm
PH1, PH2
PZ1, PZ2
T10, T15, T20
H5, H6



Ref.	☒	EAN
38D641	0/6	5902062386410

KLUCZE NASADOWE

Socket wrenches / Steckschlüssel / Набор сменных головок / Ключи торцевой / Dugókulcsok / Trusa tubulare / Nástrčné kľúče / Nástrčné kľúče / Nasadni ključji / Veržlerakčio antgaliai / Nomaināmo galvu komplekts / Padrunvõtmed / Сменяемые наконечники за ключове / Nasadni ključevi / Ključevi natikači / Σετ με καρυδάκια / Llaves de vaso / Chiavi inglesi / Chaves tubulares / Clefs à douilles / Dopsleutels

1/2" 10, 11, 12, 13, 14, 15, 16, 17, 18, 19, 21, 22, 24, 27, 30, 32 mm

1/2" 250 mm

1/2" 75, 125 mm

3/8F x 1/2M

1/2" 75 mm



Ref.	☒	EAN
38D642	0/6	5902062386427

KLUCZE NASADOWE

Socket wrenches / Steckschlüssel / Набор сменных головок / Ключи торцевые / Dugókulcsok / Trusa tubulare / Nástrčné kľúče / Nástrčné kľúče / Nasadni ključ / Veržlerakčio antgaliai / Nomaināmo galvu komplekts / Padrūnlietmed / Сменная накладка за ключовые / Nasadni ključev / Ključevni natičaki / Σετ με καρυδάκια / Llaves de vaso / Chiavi inglesi / Chaves tubulares / Clefs à douilles / Dopsleutels

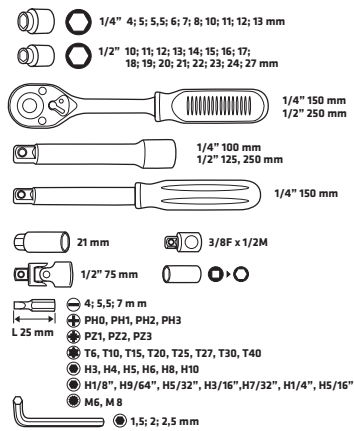

Ref.	☒	EAN
38D643	0/4	5902062386434

KLUCZE NASADOWE

Socket wrenches / Steckschlüssel / Набор сменных головок / Ключи торцевые / Dugókulcsok / Trusa tubulare / Nástrčné kľúče / Nástrčné kľúče / Nasadni ključ / Veržlerakčio antgaliai / Nomaināmo galvu komplekts / Padrūnlietmed / Сменная накладка за ключовые / Nasadni ključev / Ključevni natičaki / Σετ με καρυδάκια / Llaves de vaso / Chiavi inglesi / Chaves tubulares / Clefs à douilles / Dopsleutels

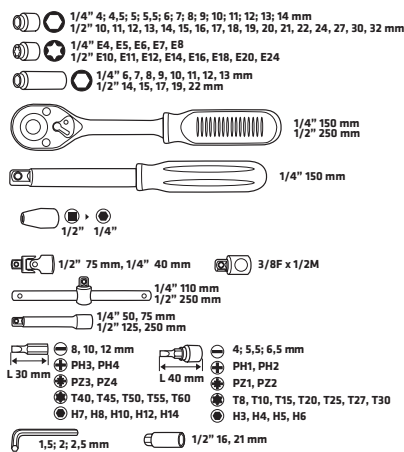

Ref.	☒	EAN
38D644	0/3	5902062386441

KLUCZE NASADOWE

Socket wrenches / Steckschlüssel / Набор сменных головок / Ключи торцевые / Dugókulcsok / Trusa tubulare / Nástrčné kľúče / Nástrčné kľúče / Nasadni ključ / Veržlerakčio antgaliai / Nomaināmo galvu komplekts / Padrūnlietmed / Сменная накладка за ключовые / Nasadni ključev / Ključevni natičaki / Σετ με καρυδάκια / Llaves de vaso / Chiavi inglesi / Chaves tubulares / Clefs à douilles / Dopsleutels

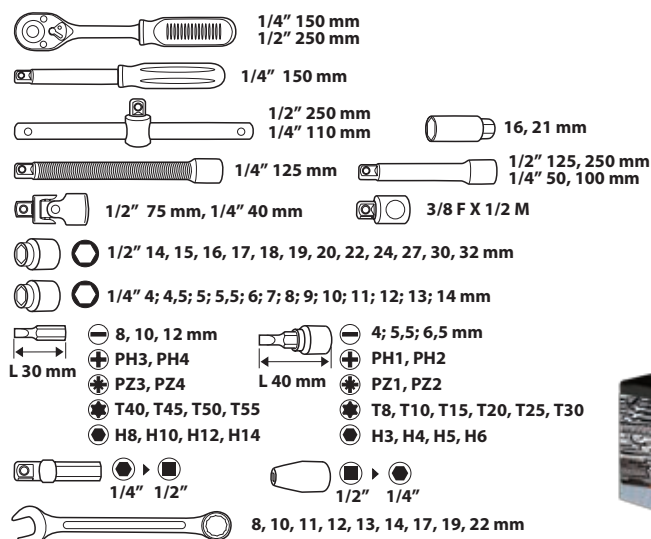

Ref.	☒	EAN
38D686	0/4	5902062386861

KLUCZE NASADOWE

Socket wrenches / Steckschlüssel / Набор сменных головок / Ключи торцевой / Dugókulcsok / Trusa tubulare / Nástrčné kľúče / Nástrčné kľúče / Nasadni ključiči / Veržlerakcio antgaliai / Nomaināmo galvu komplekts / Padrunvõtmed / Сменными наконечниками за ключовые / Nasadni ključiči / Kľučiči natikači / Σετ με καρδιάκια / Llaves de vaso / Chiavi inglesi / Chaves tubulares / Clefs à douilles / Dopsleutels

19, 21, 22, 23, 24, 26, 27, 30, 32,
34, 36, 38, 41, 46, 48, 50 mm

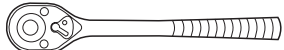

3/4" 490 mm

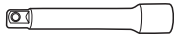

3/4" 100, 200 mm

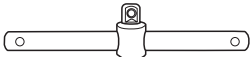

3/4" 450 mm



x20

3/4"

Ref.	☒	EAN
38D296	0/2	5902062041784

KLUCZE NASADOWE

Socket wrenches / Steckschlüssel / Набор сменных головок / Ключи торцевой / Dugókulcsok / Trusa tubulare / Nástrčné kľúče / Nástrčné kľúče / Nasadni ključiči / Veržlerakcio antgaliai / Nomaināmo galvu komplekts / Padrunvõtmed / Сменными наконечниками за ключовые / Nasadni ključiči / Kľučiči natikači / Σετ με καρδιάκια / Llaves de vaso / Chiavi inglesi / Chaves tubulares / Clefs à douilles / Dopsleutels

1/4" 4, 4,5; 5; 5,5; 6; 7; 8; 9; 10; 11; 12; 13; 14 mm
3/8" 10, 11, 12, 13, 14, 15, 16, 17, 18, 19 mm
1/2" 10, 11, 12, 13, 14, 15, 16, 17, 18, 19, 20, 21, 22, 24, 27, 30, 32 mm

1/4" E4, E5, E6, E7, E8
3/8" E10, E11, E12, E14, E16, E18
1/2" E20, E24

1/4" 4, 5, 6, 7, 8, 9, 10 mm
3/8" 10, 11, 12, 13, 14, 15 mm
1/2" 16, 17, 18, 19, 22 mm

1/4" 150 mm, 3/8" 210 mm, 1/2" 250 mm

1/4" 40 mm, 3/8" 55 mm, 1/2" 75 mm

1/4" 115 mm
1/2" 250 mm

1/4" 100, 50 mm
3/8" 125 mm
1/2" 125, 250 mm

8 mm, 10, 12 mm

PH3, PH4
PZ3, PZ4

T40, T45, T50, T55, T60, T70
TT40, TT45, TT50, TT55, TT60, TT70

H7, H8, H10, H12, H14

1/4" 4; 5,5; 6,5; 7 mm

PH0, PH1, PH2
PZ0, PZ1, PZ2

T8, T9, T10, T15, T20, T25, T27, T30
TT8, TT9, TT10, TT15, TT20, TT25, TT27, TT30

H3, H4, H5, H6



x150 CrV 24

1/4" 3/8" 1/2"



Ref.	☒	EAN
38D687	0/2	5902062386878

ZESTAW NARZĘDZI

Tool and socket set / Werkzeugsatz / Набор инструментов / Инструмент з насадками, набор / Dugókulcs és szerszám / Set scule de grădină / Sada náradí / Súprava náradia kombi / Garnitura orodij / Įrankių komplektas / Instrumentu komplekts / Tööriistade ja padrunite komplekt / Комплект инструментов / Set alata / Gedora set / Συλλογή εργαλείων / Juego de herramientas / Set di attrezzi / Kit de ferramentas / Jeu d'outils / Gereedschapset

8, 10, 12, 13, 14, 15 mm

300 g

160 mm

160 mm

200 mm

18 mm

3 m

230 mm

3/8" 70 mm

1/4 M x 3/8 F

3/8", 185 mm

3/8" 9 - 10 - 11 - 12 - 13
14 - 15 - 17 mm

1/4" 4 - 4,5 - 6 - 7 - 8
9 - 10 - 11 - 12 mm

185 mm

4, 5, 6 mm

PH1, PH2, PH3

H3, H4, H5, H6

1,4; 3 mm

PH0, PH1

16 mm

1/16" - 5/64" - 3/32"

1/8" - 5/32" - 3/16"

7/32" - 1/4"

1,5 - 2 - 2,5 - 3 - 4 - 5
5,5 - 6 mm



x135

1/4"

3/8"

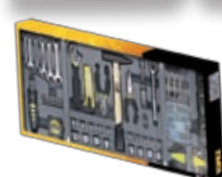

Ref.	☒	EAN
38D215	0/4	5902062044709

KLUCZ PŁASKO-OCZKOWY

Combination spanner / Maul-Ringschlüssel / Ключ комбинированный / Ключ комбінований, різково-накидний / Csillag-villáskulcs / Cheie combinată / Ključ očko-plochy / Ključ OP / Kļuč vilčasto-obročni / Raktas plokščias - kilpinis / Kombinētā atslēga / Universaalne mutrivõti / Ключ Звездозаечен / Kļuč kombinirani / Kļuč kombinovani / Γερμανοπολύγωνο / Llaves combinada / Chiave piana chiusa / Chave plana-de luneta / Clef à fourche-polygonale / Moersleutel



CrV

Ref.	W [mm]	L [mm]	☒	EAN
35D701	6	100	50/1200	5902062044457
35D702	7	110	50/1000	5902062044464
35D703	8	120	50/800	5902062044471
35D705	10	140	50/500	5902062044488
35D707	12	160	50/500	5902062044495
35D708	13	170	50/250	5902062044501
35D709	14	180	50/250	5902062044518
35D710	15	190	50/250	5902062044525
35D711	16	200	50/250	5902062044532
35D712	17	210	20/200	5902062044549
35D713	18	220	20/200	5902062044556
35D714	19	230	20/200	5902062044563
35D716	22	260	20/120	5902062044570
35D718	24	280	10/100	5902062044587
35D721	27	310	10/60	5902062044594
35D723	30	340	10/40	5902062044600
35D725	32	350	10/40	5902062044617

KLUCZE PŁASKO-OCZKOWE

Combination spanner set / Maul-Ringschlüssel / Ключи комбинированные / Ключи комбіновані, плоско-накидні, набір / Csillag-villás kulcskészlet / Set chei combinate / Očkoploché klíče / Súprava OP ključov / Garnitura ključev vilčasto-obročnih / Raktai plokšti - kilpiniai / Kombinēto atslēgu komplekts / Universaalsete mutrivõtmete komplekt / Ключ Звездозаечен / Kļuč kombinirani set / Kļuč kombinovani set / Γερμανοπολύγωνο / Llaves combinadas / Chiavi combinate / Chaves de luneta planas / Clefs à fourche-polygonales / Moersleutels

CrV



Ref.	W [mm]	N	☒	EAN
35D755	8, 10, 12, 13, 14, 17	x6	4/40	5902062044624
35D756	6, 8, 10, 12, 13, 14, 17, 19	x8	4/32	5902062044631
35D757	6, 7, 8, 9, 10, 11, 12, 13, 14, 17, 19, 22	x12	2/20	5902062044648

KLUCZE PŁASKO-OCZKOWE

Combination spanner set / Maul-Ringschlüssel / Ключи комбинированные / Ключи комбіновані, плоско-накидні, набір / Csillag-villás kulcskészlet / Set chei combinate / Očkoploché klíče / Súprava OP ključov / Garnitura ključev vilčasto-obročnih / Raktai plokšti - kilpiniai / Kombinēto atslēgu komplekts / Universaalsete mutrivõtmete komplekt / Ключ Звездозаечен / Kļuč kombinirani set / Kļuč kombinovani set / Γερμανοπολύγωνο / Llaves combinadas / Chiavi piane chiuse / Chaves plana-de luneta / Clefs à fourche-polygonales / Moersleutels

x12

CrV



Ref.	W [mm]	☒	EAN
35D758	13, 14, 15, 16, 17, 18, 19, 22, 24, 27, 30, 32	2/8	5902062357588

KLUCZE PŁASKO-OCZKOWE

Combination spanner set / Maul-Ringschlüssel / Ключи комбинированные / Ключи комбіновані, плоско-накидні, набір / Csillag-villás kulcskészlet / Set chei combinate / Očkoploché klíče / Súprava OP ključov / Garnitura ključev vilčasto-obročnih / Raktai plokšti - kilpiniai / Kombinēto atslēgu komplekts / Universaalsete mutrivõtmete komplekt / Ключ Звездозаечен / Kļuč kombinirani set / Kļuč kombinovani set / Γερμανοπολύγωνο / Llaves combinadas / Chiavi piane chiuse / Chaves plana-de luneta / Clefs à fourche-polygonales / Moersleutels

CrV



Ref.	W [mm]	N	☒	EAN
35D352	6, 8, 10, 12, 13, 14, 17, 19	x8	0/20	5902062045027
35D353	6, 7, 8, 9, 10, 11, 12, 13, 14, 17, 19, 22	x12	0/15	5902062045034

KLUCZ PŁASKO-OCZKOWY Z GRZECHOTKĄ

Combination spanner with ratchet / Ringschlüssel mit Ratsche / Ключ комбинированный с трещоткой / Ключ різково-накидний з трісчаткою / Racsnis csillag-villáskulcs / Cheie fixă -inelară cu clichet / Očkoplochý klíč ráčnový / Plochy-očkový ključ s račťou / Ploščato-obročni ključ z ragljo / Raktas plokščias, kilpinis su terkšle / Kombinētā atslēga / Kõristiga leht-silmusvõti / Комбинирана трещотка / Plosnato-okasti ključ s nastavkom / Pļosnato-okasti ključ sa čegrtaljkom / Клеиди γερμανοπολύγωνο με κασάνια / Llaves combinadas (de estrella y a catraca abierta) con catraca / Chiave piatta chiusa a cricco / Chave plana-de luneta z catraca de furar / Clef à fourche-polygonale à cliquet / Moersleutel met ratel

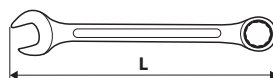

CrV

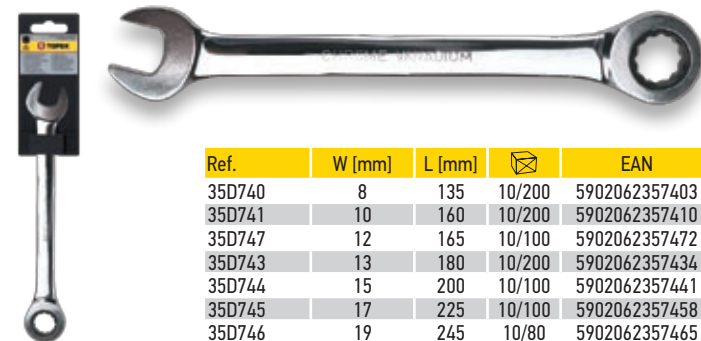

Ref.	W [mm]	L [mm]	☒	EAN
35D740	8	135	10/200	5902062357403
35D741	10	160	10/200	5902062357410
35D747	12	165	10/100	5902062357472
35D743	13	180	10/200	5902062357434
35D744	15	200	10/100	5902062357441
35D745	17	225	10/100	5902062357458
35D746	19	245	10/80	5902062357465

KLUCZ PŁASKI DWUSTRONNY

Double open end spanner / Doppelmaulschlüssel / Ключ рожковый двусторонний / Ключ рожковий двосторонній / Villáskulcs / Cheie piuliță dublă cu cavitatea deschisă / Klič plochý oboustranný / Klič vidlicový / Viličasti ključ / Ploščias divpusis raktas / Ragatslėga divpusėja / Kahepoolne avatud otsaga vōti / Ключ Гаечен / Ključ viljuškasti / Ključ viljuskasti / Διπλό γερμανικό κλειδί / Llave fija de dos bocas / Chiave piatta doppia / Chave plana de duas pontas / Clef à fourche double / Dubbelzijdige vlakke sleutel

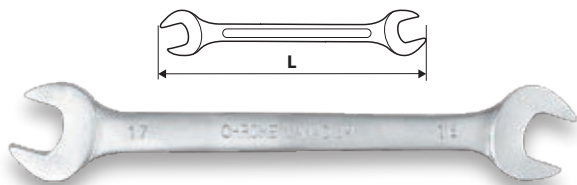

CrV

Ref.	W [mm]	L [mm]	☒	EAN
35D605	10x11	155	50/300	5902062044211
35D607	12x13	170	50/300	5902062044228
35D609	14x15	190	50/200	5902062044235
35D611	16x17	200	50/200	5902062044242
35D613	18x19	220	20/160	5902062044259
35D615	20x22	230	20/120	5902062044266
35D619	24x27	260	20/80	5902062044280
35D623	30x32	300	10/60	5902062044303

KLUCZ PŁASKI DWUSTRONNY

Double open end spanner / Doppelmaulschlüssel / Ключ рожковый двусторонний / Ключ рожковий двосторонній / Villáskulcs / Cheie piuliță dublă cu cavitatea deschisă / Klič plochý oboustranný / Klič vidlicový / Viličasti ključ / Ploščias divpusis raktas / Ragatslėga divpusėja / Kahepoolne avatud otsaga vōti / Ключ Гаечен / Ključ viljuškasti / Ključ viljuskasti / Διπλό γερμανικό κλειδί / Llave fija de dos bocas / Chiave piatta doppia / Chave plana de duas pontas / Clef à fourche double / Dubbelzijdige vlakke sleutel

CrV



Ref.	W [mm]	N	☒	EAN
35D655	6x7, 8x9, 10x11, 12x13, 14x15, 16x17	x6	4/40	5902062044655
35D656	6x7, 8x9, 10x11, 12x13, 14x15, 16x17, 18x19, 20x22	x8	4/24	5902062044662
35D657	6x7, 8x9, 10x11, 12x13, 14x15, 16x17, 18x19, 20x22, 21x23, 24x27, 25x28, 30x32	x12	2/12	5902062044679

KLUCZ PŁASKI JEDNOSTRONNY

Open single end spanner / Maulschlüssel einseitig / Ключ рожковый односторонний / Ключ рожковий односторонній / Villáskulcs / Cheie piuliță unilaterală cu cavitatea deschisă / Plochý klič jednostranný / Klič vidlicový jednostranný / Viličasti ključ / Ploščias vienpusis raktas / Ragatslėga / Ūhe avatud otsaga vōti / Ключ Гаечен / Ključ viljuškasti / Ključ viljuskasti / Μονό γερμανικό κλειδί / Llave fija de una boca / Chiave piatta unilaterale / Chave plana / Clef à fourche simple / Eenzijdig vlakke sleutel

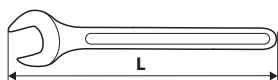

CrV



Ref.	W [mm]	L [mm]	☒	EAN
35D630	36	300	5/40	5902062356307
35D632	41	300	5/40	5902062356321
35D633	46	370	5/40	5902062356338
35D635	55	440	4/16	5902062356352
35D636	60	480	4/16	5902062356369

KLUCZ OCZKOWY ODGIĘTY

Offset ring spanner / Ringschlüssel, gebogen / Ключ накидной изогнутой / Ключ накидный, изогнутый / Enyhén hajlított csillagkulcs / Cheie inelară-cotita / Klič očkový vyhnutý / Očkový klič ohnutý / Obročni upognjeni ključ / Kilpinis raktas, lenktas / Izliekta uzmanas atslėga / Kōvera otsaga siltmusvōti / Глух гаечен ключ отъят / Fleksibilni okasti ključ / Okasti ključ obrnuti / Кλειδί πολύγωνο κυρτό / Llave de estrella acodada / Chiave chiusa curvata / Chave de luneta curvada / Clef polygonale contre-coudée / Gebogen ringsleutel

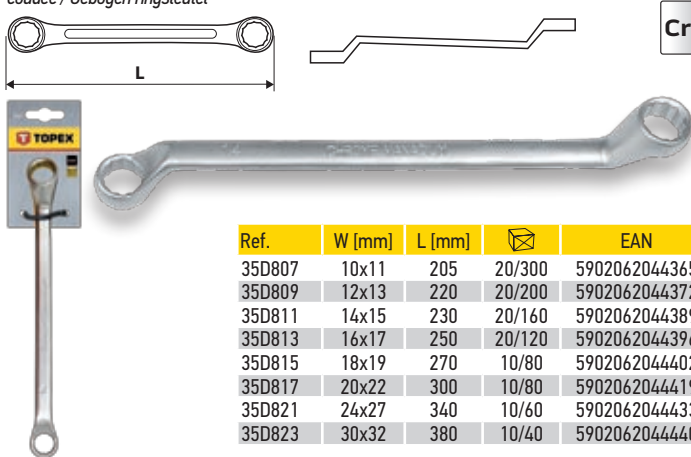

CrV

Ref.	W [mm]	L [mm]	☒	EAN
35D807	10x11	205	20/300	5902062044365
35D809	12x13	220	20/200	5902062044372
35D811	14x15	230	20/160	5902062044389
35D813	16x17	250	20/120	5902062044396
35D815	18x19	270	10/80	5902062044402
35D817	20x22	300	10/80	5902062044419
35D821	24x27	340	10/60	5902062044433
35D823	30x32	380	10/40	5902062044440

KLUCZE OCZKOWE ODGIĘTE

Offset ring spanner set / Ringschlüssel gebogen / Ключи накидные коленчатые / Ключи накидни колінчасті, набір / Csillagkulcs készlet / Set chei inelare de deviație / Očkový klič vyhnutý / Súprava očkových ključov / Gamitura obročnih ključev, upognjjenih / Kilpinų, lenktų raktų komplektas / Kombineto izliekto atslėgu komplektas / "Ofset" mutrivōtmete komplekt / Ключ Луна / Ključ okasti / Ključ okasti set / Συλλογή κυρτών πολύγωνων κλειδιών με κεκλιμένη κεφαλή / Llaves de estrella, acodadas / Chiavi piane chiuse / Chaves de luneta curvadas / Clefs polygonales contre-coudées / Gebogen ringsleutels

CrV



Ref.	W [mm]	N	☒	EAN
35D855	6x7, 8x9, 10x11, 12x13, 14x15, 16x17	x6	4/32	5902062044310
35D856	6x7, 8x9, 10x11, 12x13, 14x15, 16x17, 18x19, 20x22	x8	2/16	5902062044327

KLUCZE OCZKOWE ODGIĘTE

Offset ring spanner set / Ringschlüssel gebogen / Ключи накидные коленчатые / Ключи накидни колінчасті, набір / Csillagkulcs készlet / Set chei inelare de deviație / Očkový klič vyhnutý / Súprava očkových ključov / Gamitura obročnih ključev, upognjjenih / Kilpinų, lenktų raktų komplektas / Kombineto izliekto atslėgu komplektas / "Ofset" mutrivōtmete komplekt / Ключ Луна / Ključ okasti / Ključ okasti set / Συλλογή κυρτών πολύγωνων κλειδιών με κεκλιμένη κεφαλή / Llaves de estrella, acodadas / Chiavi piane chiuse / Chaves de luneta curvadas / Clefs polygonales contre-coudées / Gebogen ringsleutels

x12 CrV



Ref.	W [mm]	N	☒	EAN
35D857	6x7, 8x9, 10x11, 12x13, 14x15, 16x17, 18x19, 20x22, 21x23, 24x27, 25x28, 30x32	x12	0/8	5902062044334

KLUCZ OCKOWY PÓŁOTWARTY

Flare nut wrench / Ringschlüssel halboffen / Ключ разрезной двусторонний / Ключ торцевой нарезной двусторонний / Fékcsőkulcs / Cheie piulită în formă de con / Očkový klíč polootevřený / Klíč otvorený očkový / Obročni ključ, odprti / Kılpinis raktas / Bremžu trubiņu atslēga / Vargamuti vōti / Ключ гаечен / Ključ ekscentrični / Ključ / Πολύγωνο κλειδί ημίανοιχο / Llave de estrella, abierta / Chiave chiusa semiaperta / Chave de luneta semi aberto / Clef polygonale demi ouverte / Halfopen ringsleutel

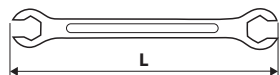

CrV



Ref.	W [mm]	L [mm]	☒	EAN
35D596	8x10	135	50/300	5902062355966
35D597	11x13	170	20/200	5902062355973

KLUCZ TRZPIENIOWY NASADOWY

T-socket wrench / Vierkant-Aufsteckschlüssel / Ключ торцевой Т-образный / Ключ шестигранный торцевой наконечный / T-kulcs / Cheie fixare forma T / Nástrčkový klíč typu T / T klíč / T ključ, nasadni / T formos raktas / T-veida gala atslēga / T-padruni mutrivōti / T-образен ключ / T ključ / T ključ / Καταβιδάκι κάρυδάκι τύπου T / Llave de vaso con mango en T / Chiave a tubo con stelo / Chave tubular / Clef mâle à douilles articulée / Imbusdopsleutel

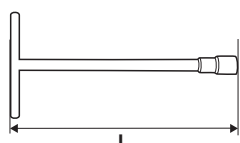

Ref.	W [mm]	L [mm]	☒	EAN
35D030	8	200	0/50	5902062201867
35D031	10	200	0/50	5902062201874
35D032	13	200	0/50	5902062201881
35D035	10	400	0/50	5902062201904
35D036	13	400	0/50	5902062201911

KLUCZ FAJKOWY

L-type wrench / Pfeifenschlüssel / Рожковый ключ / Ключ торцевой кривой / Pipakulcs / Cheie tubulară cotită / Zahnutý klíč / Fajkový klíč / Urognjien ključ / Рупкинis raktas / Radziņatslēga / Padrunvōti / Ключ лула / Imbus ključ / Kosočeljusni zavrtjani ključ / Γερμανικό κλειδί / Llave de pipa / Chiave a pipa / Chave de cabo curvo / Clef à pipe / Pijpsleutel

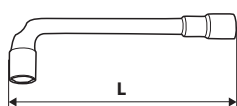
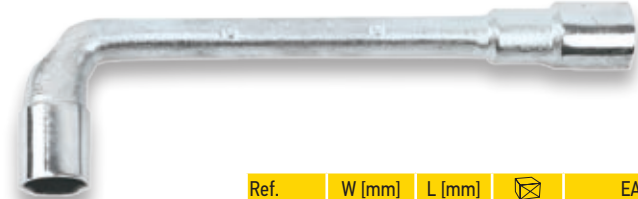

Ref.	W [mm]	L [mm]	☒	EAN
35D162	8	120	45/270	5902062042927
35D164	10	125	40/160	5902062042941
35D166	12	140	25/100	5902062042965
35D167	13	150	24/96	5902062042972
35D168	14	155	10/70	5902062042989
35D169	15	160	0/60	5902062042996
35D171	17	180	0/50	5902062043016
35D173	19	205	0/30	5902062043030
35D176	22	220	0/24	5902062043108
35D177	24	290	0/24	5902062043122
35D179	27	300	9/18	5902062043153
35D180	30	325	5/10	5902062043160
35D181	32	325	4/8	5902062043177

KLUCZ RUROWY DWUSTRONNY

Tube spanner / Rohrdoppelschlüssel / Ключ трубный двусторонний / Ключ трубный двосторонний / Csőkulcs / Cheie combinată / Hasák dvoustranný / Klíč rúrkový / Cevni ključ / Dvripusis santechninis raktas / Trubiņatslēga divpusēja / Καθερpoolne torunvōti / Ключ Глүх 6x7mm / Cjevasti ključ / Cevasti ključ / Διπλός σωληνοκάβουρας / Llave de tubo / Chiave per tubi doppia / Chave p. tubos de duas pontas / Clef pour tubes double / Dubbelzijdig buissleutel

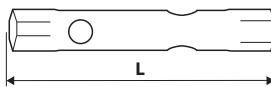

Ref.	W [mm]	L [mm]	☒	EAN
35D930	6x7	115	20/400	5902062359308
35D931	8x9	120	20/400	5902062359315
35D932	10x11	125	20/320	5902062359322
35D933	12x13	130	20/200	5902062359339
35D934	14x15	135	20/200	5902062359346
35D935	16x17	150	20/200	5902062359353
35D936	18x19	160	10/150	5902062359360
35D937	20x22	170	10/120	5902062359377
35D938	21x23	170	10/100	5902062359384
35D939	24x26	185	6/72	5902062359391
35D940	25x28	190	6/72	5902062359407
35D941	30x32	200	6/54	5902062359414

PRZETYCZKI DO KLUCZY RUROWYCH

Tommy bars for tube spanner / Splinte für Rohrschlüssel / Шпильки к ключам трубчатым / Шпильки до трубных ключей / Csőkulcs hajtósárak / Stifturi de siguranță pentru chei de țevi / Utahovací tyčka k trubkovým klíčům / Poistné kolíky do rúrkových klíčov / Klini za cevne ključe / Kaiščiai vamzdžių raktams / Tara caurulu atslēgai / Torutangide pōiklatt / Щифтoве пōиклатт / Κλειδιά για σωληνωτά κλειδιά / Pasadores para llave de tubo / Pinos para Chaves p. Tubos / Verrous à clefs à tubes / Spelden voor buissleutels

x2



Ref.	zastosowanie	☒	EAN
35D945	35D930-35D941	6/60	5902062359452

KLUCZ DYNAMOMETRYCZNY

Torque wrench / Drehmomentschlüssel / Ключ динамометрический / Ключ динамометричний / Nyomatékkulcs / Cheie piulită dinamometrică / Dynamometrický klíč / Klíč momentový quick-lock + nádstavce / Moment ključ / Dinamometrinis raktas / Dinamometriskā atslēga / Dinamometrilīne vōti / Ключ динамометричен / Moment Ključ / Moment ključ / Δυναμομετρικό κλειδί σύσφιξης / Llave dinamométrica / Chiave dinamometrica / Chave dinamométrica / Clef dynamométrique / Dynamometrische sleutel

1/2"



Ref.	F [Nm]	☒	EAN
37D109	40-200	0/10	5902062371096

TOPEX

KLUCZ SZEŚCIOKĄTNY

Hex key / Sechskantschlüssel / Ключи шестигранный / Ключ шестигранный / Imbuszkulcs / Cheie cu șase laturi / Klíč šestihřanný / Ključ imbusov / Inbus ključ / Šešiakampis raktas / Seškanšu atslēga / Kuuskant-mutrivõtmete komplekt / Лумбусу / Ключ имбус / Ключ имбус / Εξαγωνικό κλειδί / Llaves hexagonal / Chiavi esagona / Chave hexagonal / Clef hexagonale / Zeskantsleutel

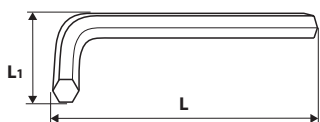

CrV

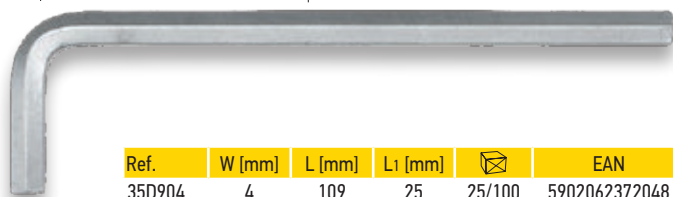

Ref.	W [mm]	L [mm]	L1 [mm]	☒	EAN
35D904	4	109	25	25/100	5902062372048
35D905	5	120	28	150/600	5902062372055
35D906	6	134	32	100/400	5902062372062
35D907	7	142	34	80/320	5902062372079
35D908	8	149	36	45/180	5902062372086
35D910	10	170	40	25/100	5902062372109
35D912	12	195	44	20/80	5902062372123
35D913	13	223	46	15/60	5902062372130
35D914	14	255	49	10/40	5902062372147
35D917	17	290	53	4/24	5902062372178
35D919	19	330	56	3/18	5902062372192

KLUCZE SZEŚCIOKĄTNE

Hex key set / Sechskantschlüssel / Ключи шестигранные / Ключ шестигранный / Imbuszkulcs készlet / Set chei cu șase laturi / Šestihřanný klíč / Súprava imbus klíčův, T rukovät' / Garnitura inbus ključev / Šešiakampių raktų komplektas / Seškanšu atslēgu komplekts / Kuuskant-mutrivõtmete komplekt / Лумбусу / Ключ имбус set / Ключ имбус set / Συλλογή εξαγωνικών κλειδιών / Llaves Allen / Chiavi esagona / Chaves hexagonais / Clefs à 6 pans / Zeskantsleutels



x10 CrV

Ref.	● [mm]	☒	EAN
35D954	1,5; 2; 2,5; 3; 4; 5; 5,5; 6; 8; 10	10/60	5902062359544

KLUCZE SZEŚCIOKĄTNE KRÓTKIE

Hex key set / Sechskantschlüssel / Ключи шестигранные / Ключ шестигранный / Imbuszkulcs készlet / Set chei cu șase laturi / Šestihřanný klíč / Súprava imbus klíčův / Garnitura inbus ključev / Šešiakampių raktų komplektas / Seškanšu atslēgu komplekts / Kuuskant-mutrivõtmete komplekt / Лумбусу / Ключ имбус set / Ключ имбус set / Συλλογή εξαγωνικών κλειδιών / Llaves Allen / Chiavi esagona / Chaves hexagonais / Clefs à 6 pans / Zeskantsleutels



x9 CrV

Ref.	● [mm]	☒	EAN
35D955	1,5; 2; 2,5; 3; 4; 5; 6; 8; 10	0/60	5902062371102

KLUCZE SZEŚCIOKĄTNE DŁUGIE

Hex key set / Sechskantschlüssel / Ключи шестигранные / Ключ шестигранный / Imbuszkulcs készlet / Set chei cu șase laturi / Šestihřanný klíč / Súprava imbus klíčův / Garnitura inbus ključev / Šešiakampių raktų komplektas / Seškanšu atslēgu komplekts / Kuuskant-mutrivõtmete komplekt / Лумбусу / Ключ имбус set / Ключ имбус set / Συλλογή εξαγωνικών κλειδιών / Llaves Allen / Chiavi esagona / Chaves hexagonais / Clefs à 6 pans / Zeskantsleutels



x9 CrV



Ref.	● [mm]	☒	EAN
35D956	1,5; 2; 2,5; 3; 4; 5; 6; 8; 10	0/60	5902062371201

KLUCZE SZEŚCIOKĄTNE KULISTE, DŁUGIE

Hex key set / Sechskantschlüssel / Ключи шестигранные / Ключ шестигранный / Imbuszkulcs készlet / Set chei cu șase laturi / Šestihřanný klíč / Súprava imbus klíčův / Garnitura inbus ključev / Šešiakampių raktų komplektas / Seškanšu atslēgu komplekts / Kuuskant-mutrivõtmete komplekt / Лумбусу / Ключ имбус set / Ключ имбус set / Συλλογή εξαγωνικών κλειδιών / Llaves Allen / Chiavi esagona / Chaves hexagonais / Clefs à 6 pans / Zeskantsleutels



x9 CrV



Ref.	● [mm]	☒	EAN
35D957	1,5; 2; 2,5; 3; 4; 5; 6; 8; 10	0/60	5902062371300

KLUCZE SZEŚCIOKĄTNE Z UCHWYTEM

Hex key set / Sechskantschlüssel / Ключи шестигранные / Ключ шестигранный / Imbuszkulcs készlet / Set chei cu șase laturi / Šestihřanný klíč / Súprava imbus klíčův / Garnitura inbus ključev / Šešiakampių raktų komplektas / Seškanšu atslēgu komplekts / Kuuskant-mutrivõtmete komplekt / Лумбусу / Ключ имбус set / Ключ имбус set / Συλλογή εξαγωνικών κλειδιών / Llaves Allen / Chiavi esagona / Chaves hexagonais / Clefs à 6 pans / Zeskantsleutels



x9 CrV

Ref.	● [mm]	☒	EAN
35D962	1,5; 2; 2,5; 3; 4; 5; 6; 8; 10	0/36	5902062359629

KLUCZE TORX KRÓTKIE

Torx key set / Torx-Schlüsselset / Ключи Torx / Набор кутових шестигранних торцевих ключів «Torx» / Torx kulcskészlet / Set de chei Torx / Klíče Torx / Торховé klíče / Kľučí torx / Torciniai raktai / Atslēgas Torx / Torx-võtmed / Ключове Torx / Set Torx kľučeva / Torx kľučevi / Σετ κλειδίων Torx / Llaves torx / Chiavi esagone / Chaves hexagonais / Clefs à 6 pans / Troxsléutels



Ref.	● [mm]	☒	EAN
35D960	T10, 15, 20, 25, 27, 30, 40, 45, 50	0/60	5902062371409

KLUCZE TORX DŁUGIE

Torx key set / Torx-Schlüsselset / Ключи Torx / Набор кутових шестигранних торцевих ключів «Torx» / Torx kulcskészlet / Set de chei Torx / Klíče Torx / Торховé klíče / Kľučí torx / Torciniai raktai / Atslēgas Torx / Torx-võtmed / Ключове Torx / Set Torx kľučeva / Torx kľučevi / Σετ κλειδίων Torx / Llaves torx / Chiavi torx / Chaves torx / Clefs Torx / Troxsléutels

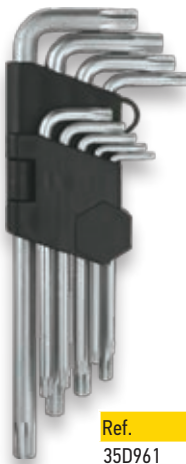

Ref.	● [mm]	☒	EAN
35D961	T10-T50	0/60	5902062359612

KLUCZE SZEŚCIOKĄTNE I TORX

Hexagonal and Torx wrenches / Sechskant- und Torx-Schlüssel / Шестигранные ключи и Torx / Ключи шестигранні і «Torx» / 6 lapú és torx kulcsok / Chei hexagonale și Torx / Šestihranné a Torx klíče / Šestihranné a torxové klíče / Kľučí inbus in torx / Torciniai raktai / Sešstūra atslēgas un Torx atslēgas / Kuuskant- ja Torx-võtmed / Шестозъелни ключове и торкс / Šesterokutni kľučevi i Torx / Imbus i Torx kľuč / Εξάγωνα κλειδιά και κλειδιά Torx / Llaves hexagonales y torx / Chiavi esagone e Torx / Chaves hexagonais e Torx / Clefs à 6 pans et Torx / Zeskant en Torx sleutels



Ref.	● [mm]	☒	☒	EAN
35D952	1.5, 2, 2.5, 3, 4, 5, 6, 8, 10	T10, T15, T20, T25, T27, T30, T40, T45, T50	6/24	5902062359520

KLUCZE SZEŚCIOKĄTNE I TORX

Hexagonal and Torx wrenches / Sechskant- und Torx-Schlüssel / Шестигранные ключи и Torx / Ключи шестигранні і «Torx» / 6 lapú és torx kulcsok / Chei hexagonale și Torx / Šestihranné a Torx klíče / Šestihranné a torxové klíče / Kľučí inbus in torx / Torciniai raktai / Sešstūra atslēgas un Torx atslēgas / Kuuskant- ja Torx-võtmed / Шестозъелни ключове и торкс / Šesterokutni kľučevi i Torx / Imbus i Torx kľuč / Εξάγωνα κλειδιά και κλειδιά Torx / Llaves hexagonales y torx / Chiavi esagone e Torx / Chaves hexagonais e Torx / Clefs à 6 pans et Torx / Zeskant en Torx sleutels



Ref.	● [mm]	☒	☒	EAN
35D953	1.5, 2, 2.5, 3, 4, 5, 6, 8, 10	T10, T15, T20, T25, T27, T30, T40, T45, T50	5/20	5902062359537

KLUCZE PIĘCIOKĄTNE Z OTWOREM, KRÓTKIE

Pentagonal wrenches / Fünfkanthenschlüssel / Пятигранные ключи / Ключи-зірочки / 5 lapú kulcsok / Chei pentagonale / Pětihranné klíče / Päthranné klíče / Kľučí zvezda / Penkiakampiai raktai / Piecstūra atslēgas / Viiskantvõtmed / Петоъелни ключове / Peterokutni kľučevi / Petougaoni kľuč / Πεντάγωνα κλειδιά / Llaves pentagonales / Chiavi pentagonali / Chaves de cinco ângulos / Clefs à 5 pans / Vijfkant sleutels



Ref.	☒	☒	EAN
35D950	TS10, TS 15, TS 20, TS 25, TS 27, TS30, TS 40, TS 45, TS 50	6/36	5902062359506

KLUCZE PIĘCIOKĄTNE Z OTWOREM, DŁUGIE

Pentagonal wrenches / Fünfkantschlüssel / Пятигранные ключи / Ключи-звочки / 5 lapú kulcsok / Chei pentagonale / Pětihranné klíče / Páthranné klíče / Kļuči zvezda / Penkiakampiai raktai / Piecstūra atslēgas / Viiskantvõtmed / Петоъгълни ключове / Peterokutni ključevi / Petougaoni kļuči / Πεντάγωνα κλειδιά / Llaves pentagonales / Chiavi pentagonali / Chaves de cinco ângulos / Clefs à 5 pans / Vijfkant sleutels



x9 CrV 

Ref.			EAN
35D951	TS10, TS 15, TS 20, TS 25, TS 27, TS30, TS 40, TS 45, TS 50	6/36	5902062359513

KLUCZE SZEŚCIOKĄTNE

Hex key set / Sechskantschlüssel / Ключи шестигранные / Ключ шестигранный / Imbusz kulcs készlet / Set chei cu șase laturi / Šestihránné klíč / Šesthranné klíče / Šešakampiai raktai / "T" tipa sešstūra atslēgas / T-tüüpi kuuskantvõtmed / Шестоъгълни ключове тип "Т" / Šesterokutni ključevi tipa "T" / Imbus ključevi "T" tipa / Кλειδιά εξαγωνα τύπου T / Llaves Allen con mango en T / Chiavi esagone / Chaves hexagonais tipo "T" / Clefs à 6 pans / Zeskantsleutels



x8 CrV 

Ref.	 [mm]		EAN
35D958	1,5; 2; 2,5; 3; 4; 5; 5,5; 6	1/10	5902062359582

KLUCZE TORX

Torx key set / Torx-Schlüsselset / Ключи Torx / Набор нутових шестиграних торцових ключів «Torx» / Torx kulcskészlet / Set de chei Torx / Klíče Torx / Торцові клі́че / Kļuči torx / Torciniai raktai / Atslēgas Torx / Torx-võtmed / Ключове Torx / Set Torx ključeva / Torx ključevi / Σετ κλειδιών Torx / Llaves torx / Chiavi torx / Chaves torx / Clefs Torx / Troxslautels



x8 CrV 

Ref.	 [mm]		EAN
35D959	T9, 10, 15, 20, 25, 27, 30, 40	1/10	5902062359599

KLUCZE SZEŚCIOKĄTNE TYPU "T"

T handle hex keys / Sechskantschlüssel Typ "T" / Ключи шестигранные с T-образной ручкой / Ключи шестигранный з рукою в ухваті типу «Т» / 6 lapú T kulcsok / Chei hexagonale de tip „T” / Šestihránné klíče typ "T" / Šesthranné klíče typu „T” / Imbus ključī tipa „T” / „T” formos šešiakampiai raktai / "T" tipa sešstūra atslēgas / T-tüüpi kuuskantvõtmed / Шестоъгълни ключове тип "Т" / Šesterokutni ključevi tipa "T" / Imbus ključevi "T" tipa / Кλειδιά εξαγωνα τύπου T / Llaves Allen con mango en T / Chiavi esagone / Chaves hexagonais tipo "T" / Clefs à 6 pans de type "T" / Zeskant sleutels type "T"

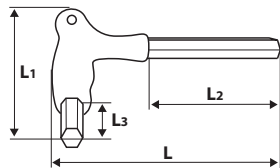

x8 CrV 



 [mm]	L [mm]	L1 [mm]	L2 [mm]	L3 [mm]
2	150	65	100	11
2,5	150	65	100	11
3	150	65	100	11
4	150	65	100	11
5	215	90	150	16
6	215	90	150	16
8	280	115	200	20
10	280	115	200	20

Ref.		EAN
35D967	6/24	5902062359674

KLUCZE SZEŚCIOKĄTNE TYPU "T"

T handle hex keys / Sechskantschlüssel Typ "T" / Ключи шестигранные с T-образной ручкой / Ключи шестигранный з рукою в ухваті типу «Т» / 6 lapú T kulcsok / Chei hexagonale de tip „T” / Šestihránné klíče typ "T" / Šesthranné klíče typu „T” / Imbus ključī tipa „T” / „T” formos šešiakampiai raktai / "T" tipa sešstūra atslēgas / T-tüüpi kuuskantvõtmed / Шестоъгълни ключове тип "Т" / Šesterokutni ključevi tipa "T" / Imbus ključevi "T" tipa / Кλειδιά εξαγωνα τύπου T / Llaves Allen con mango en T / Chiavi esagone / Chaves hexagonais tipo "T" / Clefs à 6 pans de type "T" / Zeskant sleutels type "T"

x8 CrV 

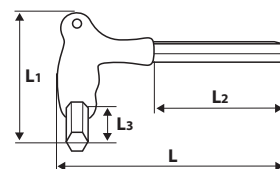

 [mm]	L [mm]	L1 [mm]	L2 [mm]	L3 [mm]
2	135	55	100	15
2,5	135	55	100	15
3	135	55	100	15
4	135	55	100	15
5	200	70	150	20
6	200	70	150	20
8	260	85	200	20
10	260	85	200	20

Ref.		EAN
35D963	0/10	5902062359636

KLUCZE TORX Z OTWOREM, TYPU "T"

T handle Torx keys / Torx-Schlüssel Typ "T" / Ключи Torx с T-образной ручкой / Ключи «Torx» з ручкі'ям у кваталмі лінепу «Т» / Torx T kulcsok / Chei Torx de tip „T” / Klíče Torx typ "T" / Klúče Torx typu „T” / Torx ključī tipa „T” / „T” formos torciniai raktai / "T" tipa Torx atslėgas / T-tüüpi Torx-võtmed / Ключоче Torx mun "T" / Ključ Torx tipa "T" / Torx ključevī "T" tipa / Κλειδιά Torx τύπου T / Llaves torx con mango en T / Chiavi torx con foro / Chaves Torx com furo / Clefs Torx à ouverture / Torx sleutels type "T"

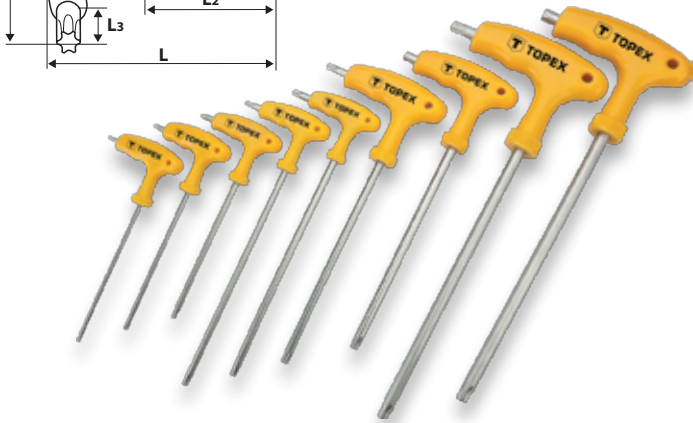
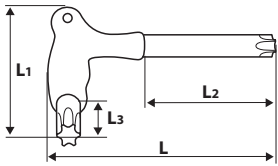

Symbol	L [mm]	L1 [mm]	L2 [mm]	L3 [mm]
T10	150	65	100	11
T15	150	65	100	11
T20	150	65	100	11
T25	200	65	150	11
T27	200	65	150	15
T30	210	90	150	15
T40	210	90	150	15
T45	280	115	200	20
T50	280	115	200	20

Ref.	Symbol	EAN
35D968	8/24	5902062359681

KLUCZE TORX TYPU "T"

T handle Torx keys / Torx-Schlüssel Typ "T" / Ключи Torx с T-образной ручкой / Ключи «Torx» з ручкі'ям у кваталмі лінепу «Т» / Torx T kulcsok / Chei Torx de tip „T” / Klíče Torx typ "T" / Klúče Torx typu „T” / Torx ključī tipa „T” / „T” formos torciniai raktai / "T" tipa Torx atslėgas / T-tüüpi Torx-võtmed / Ключоче Torx mun "T" / Ključ Torx tipa "T" / Torx ključevī "T" tipa / Κλειδιά Torx τύπου T / Llaves torx con mango en T / Chiavi torx / Chaves torx / Clefs Torx / Torx sleutels type "T"

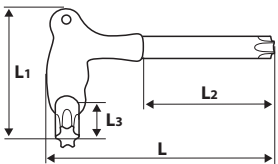

Symbol	L [mm]	L1 [mm]	L2 [mm]	L3 [mm]
T10	135	55	100	15
T15	135	55	100	15
T20	135	55	100	15
T25	135	55	100	15
T27	200	70	150	20
T30	200	70	150	20
T40	200	70	150	20
T45	260	85	200	20
T50	260	85	200	20



Ref.	Symbol	EAN
35D964	0/10	5902062359643