



Artykuły BHP

Safety products

Изделия по технике безопасности



TOPEX

OKULARY OCHRONNE

Safety goggles / Schutzbrille / Очки защитные / Окуляри протиосколочні / Szeműveg / Ochelari protecție / Ochranné brýle / Ochranné okuliare / Zaščitna očala / Apsauginiai akiniai / Aizsargbrilles / Kaitseprillid / Очла предпазни / Zaštitne naočale / Zastitne naočari / Γαλιά προστασίας / Gafas protectoras / Occhiali di protezione / Óculos de proteção / Lunettes de protection / Beschermingsbril



Ref.	☒	EAN
82S108	0/100	5902062994325

OKULARY OCHRONNE

Safety goggles / Schutzbrille / Очки защитные / Окуляри протиосколочні / Szeműveg / Ochelari protecție / Ochranné brýle / Ochranné okuliare / Zaščitna očala / Apsauginiai akiniai / Aizsargbrilles / Kaitseprillid / Очла предпазни / Zaštitne naočale / Zastitne naočari / Γαλιά προστασίας / Gafas protectoras / Occhiali di protezione / Óculos de proteção / Lunettes de protection / Beschermingsbril



Ref.	☒	EAN
82S110	20/120	5902062821102

OKULARY OCHRONNE

Safety goggles / Schutzbrille / Очки защитные / Окуляри протиосколочні / Szeműveg / Ochelari protecție / Ochranné brýle / Ochranné okuliare / Zaščitna očala / Apsauginiai akiniai / Aizsargbrilles / Kaitseprillid / Очла предпазни / Zaštitne naočale / Zastitne naočari / Γαλιά προστασίας / Gafas protectoras / Occhiali di protezione / Óculos de proteção / Lunettes de protection / Beschermingsbril



Ref.	☒	EAN
82S111	20/120	5902062821119

OKULARY OCHRONNE

Safety goggles / Schutzbrille / Очки защитные / Окуляри протиосколочні / Szeműveg / Ochelari protecție / Ochranné brýle / Ochranné okuliare / Zaščitna očala / Apsauginiai akiniai / Aizsargbrilles / Kaitseprillid / Очла предпазни / Zaštitne naočale / Zastitne naočari / Γαλιά προστασίας / Gafas protectoras / Occhiali di protezione / Óculos de proteção / Lunettes de protection / Beschermingsbril



Ref.	☒	EAN
82S116	20/120	5902062821164

OKULARY OCHRONNE

Safety goggles / Schutzbrille / Очки защитные / Окуляри протиосколочні / Szeműveg / Ochelari protecție / Ochranné brýle / Ochranné okuliare / Zaščitna očala / Apsauginiai akiniai / Aizsargbrilles / Kaitseprillid / Очла предпазни / Zaštitne naočale / Zastitne naočari / Γαλιά προστασίας / Gafas protectoras / Occhiali di protezione / Óculos de proteção / Lunettes de protection / Beschermingsbril



Ref.	☒	EAN
82S117	20/120	5902062821171

GOGLE OCHRONNE

Protective goggles / Augenschutzbrillen / Защитные очки / Окуляри захисні / Védőszeműveg / Ochelari de protecție / Ochranné brýle / Ochranné okuliare / Zaščitna očala / Apsauginiai akiniai / Aizsargbrilles / Kaitseprillid / Защитни очла / Zaštitne gogle / Zaštitne naočare / Προστατευτικά γαλιά / Gafas protectoras / Occhiali protettivi / Óculos de proteção / Lunettes google de protection / Veiligheidsbril



Ref.	☒	EAN
82S109	20/120	5902062202796

GOGLE OCHRONNE

Protective goggles / Augenschutzbrillen / Защитные очки / Окуляри захисні / Védőszeműveg / Ochelari de protecție / Ochranné brýle / Ochranné okuliare / Zaščitna očala / Apsauginiai akiniai / Aizsargbrilles / Kaitseprillid / Защитни очла / Zaštitne gogle / Zaštitne naočare / Προστατευτικά γαλιά / Gafas protectoras / Occhiali protettivi / Óculos de proteção / Lunettes google de protection / Veiligheidsbril



Ref.	☒	EAN
82S107	20/120	5902062821072

GOGLE SPAWALNICZE

Welding goggles / Augenschutzbrillen für Schweißer / Сварочные очки / Окуляри зварника / Hegesztőszeműveg / Ochelari de sudor / Svářečské brýle / Zváračské okuliare / Očala za varjenje / Akiniai suvirintojams / Metināšanas brilles / Keevitusprillid / Очла за заваряване / Gogle za zavarivanje / Naočare za varjenje / Γαλιά ασφαλείας για συγκόλληση / Gafas de soldador / Occhiali per saldatura / Óculos de proteção para soldar / Lunettes google de soudure / Lasbril



Ref.	☒	EAN
82S105	0/120	5902062208682

GOGLE SPAWALNICZE

Welding goggles / Augenschutzbrillen für Schweißer / Сварочные очки / Окуляри зварника / Hegesztőszemüveg / Uchelari de sudor / Svářečské brýle / Zváračské okuliare / Očala za varjenje / Akiniai suvirintojams / Metināšanas brilles / Kevitussprillid / Очила за заваряване / Gogle za zavarivanje / Naočare za varenje / Γαλιά ασφαλείας για συγκόλληση / Gafas de soldador / Occhiali per saldatura / Óculos de proteção para soldar / Lunettes google de soudure / Lasbril



Ref.	☒	EAN
82S106	0/10	5902062821065

TARCZA SPAWALNICZA

Welders face shield / Schweißmaske / Щиток сварочный / Щиток зварювальника / Hegesztőpajzs / Scut p/u protejarea feței p/u sudor / Ochranný štít pro svářeče / Zváračský kukla / Zaščitna varilna maska / Suvirintojo kaukė / Metinātāja maska / Kevitussmask / Маска за електророжен / Maska za varioce / Maska za varioce / Μάσκα κεφαλής οξυγονοκολλητή / Máscara de soldadura / Disco per saldatura / Disco p. Soldagem / Masque de soudeur / Lasschijf

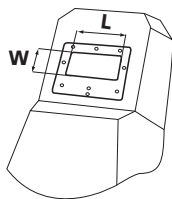

Ref.	L [mm]	W [mm]	☒	EAN
82S210	100	50	0/20	5902062994868

INNE / BHP TARCZA SPAWALNICZA

Welders face shield / Schweißmaske / Щиток сварочный / Щиток зварювальника / Hegesztőpajzs / Cască de sudor / Svářečská maska / Zváračská helma / Čelada za varilca / Suvirintojo šalmas / Metinātāja maska / Kevitusskiiver / Маска за електророжен / Maska za varioce / Maska za varioce / Μάσκα κεφαλής οξυγονοκολλητή / Máscara de soldadura / Disco per saldatura / Disco p. Soldagem / Masque de soudeur / Lasschijf

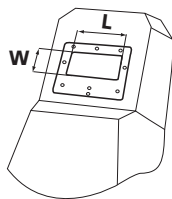

Ref.	L [mm]	W [mm]	☒	EAN
82S211	100	80	0/20	5902062994875

PRZYĘBICA SPAWALNICZA

Welder's helmet / Schweißerschutzhelm / Шлем сварочный / Њаска зварювальника / Hegesztőpajzs / Cască de sudor / Svářečská maska / Zváračská helma / Čelada za varilca / Suvirintojo šalmas / Metinātāja maska / Kevitusskiiver / Маска за електророжен / Maska za varioce / Maska za varioce / Μάσκα κεφαλής οξυγονοκολλητή / Máscara de soldadura con visera / Visiera per saldatura / Capacete de soldador / Casque de soudeur / Lashelm

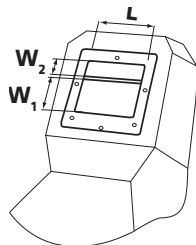

Ref.	L [mm]	W ₁ [mm]	W ₂ [mm]	☒	EAN
82S212	100	50	20	0/10	5902062994882

OŚLONA PRZECIWDOPRYSKOWA

Face protection shield / Splitterschutz / Щиток противосколочный / Щиток протиосколочный / Arcvédő / Ecran protecție față / Clona proti odpryskům / Ochranný štít / Ščitník za obraz / Apsauginīs skydelis veidui / Pretlauskū aizsargmaska / Kaitsevisiir / Предназен щит / Štitnik za lice / Štitnik za lice / Μάσκα κεφαλής προστασίας από θραύσματα / Máscara protectora facial / Protezione contro schegge / Protecção / Protecteur anti-éclats / Bescherming tegen tegen slingerende deeltjes

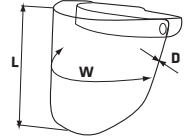

Ref.	L [mm]	W [mm]	D [mm]	☒	EAN
82S220	190	345	1	0/40	5902062994356

OŚLONA PRZECIWDOPRYSKOWA

Face protection shield / Splitterschutz / Щиток противосколочный / Щиток протиосколочный / Arcvédő / Ecran protecție față / Clona proti odpryskům / Ochranný štít / Ščitník za obraz / Apsauginīs skydelis veidui / Pretlauskū aizsargmaska / Kaitsevisiir / Предназен щит / Štitnik za lice / Štitnik za lice / Μάσκα κεφαλής προστασίας από θραύσματα / Máscara protectora facial / Protezione contro schegge / Protecção / Protecteur anti-éclats / Bescherming tegen tegen slingerende deeltjes

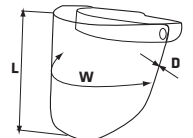

Ref.	L [mm]	W [mm]	D [mm]	☒	EAN
82S221	200	410	1	0/40	5902062994363

PÓŁMASKI PRZECIWPYŁOWE

Anti-dust halfmasks / Staubhalbmasken / Противопыльные респираторы / Πίεμασκι προτιπιλωί / Porvédő félálarok / Semi másti antipulbere / Protiprachové polomasky / Filtračné polomasky / Polmaske proti prahu / Apsauginīs puskaukės / Preputekļu respiratori / Tolmukaitse-poolmaskid / Противопрахови полумаски / Zaštitne polumaske od prašine / Polumaske protiv prašine / Αναπνευστική προστασία για προστασία κατά της σκόνης / Máscara de polvo / Semimaschera contro polvere / Máscara contra pó / Semi-masques anti-poussière / Stofhalfmaskers



Ref.	☒	EAN
82S131	20/120	5902062821317

PÓŁMASKI PRZECIWPYŁOWE

Anti-dust halfmasks / Staubhalbmasken / Противопыльные респираторы / Πίεμασκι προτιπιλωί / Porvédő félálarok / Semi másti antipulbere / Protiprachové polomasky / Filtračné polomasky / Polmaske proti prahu / Apsauginīs puskaukės / Preputekļu respiratori / Tolmukaitse-poolmaskid / Противопрахови полумаски / Zaštitne polumaske od prašine / Polumaske protiv prašine / Αναπνευστική προστασία για προστασία κατά της σκόνης / Máscara de polvo / Semimaschera contro polvere / Máscara contra pó / Semi-masques anti-poussière / Stofhalfmaskers



Ref.	☒	EAN
82S132	20/120	5902062821324

PÓŁMASKI PRZECIWPYŁOWE

Anti-dust halfmasks / Staubhalbmasken / Противоопыльные респираторы / Полмаски против пыли / Porvédő félálarok / Semi másti antipulbere / Protiprachové polomasky / Filtračné polomasky / Polmaske proti prahu / Apsauginés puskaüks / Preputeklu respiratori / Tolmukaitse-poolmaskid / Промышленности полумаски / Zaštitne polumaske od prašine / Polumaske protiv prašine / Αναπευστική προσωπίδα για προστασία κατά της σκόνης / Máscara de polvo / Semimaschera contro polvere / Máscara contra pó / Semi-masques anti-poussière / Stofhalfmaskers



FFP1

x5



Ref.	☒	EAN
82S133	20/80	5902062200143

PÓŁMASKA PRZECIWPYŁOWA

Dust half-mask / Stauschutzmaske / Респиратор противопыльный / Респиратор захисний противильовий / Portmaszk / Mască mică protecție praf / Polomaska protiprašná / Respirátor protiprachový / Zaštitna maska / Puskaukë nuo dulkių / Aizsargmaska / Tolmuvastane poolmask / Маска противопыльная / Zaštitna maska / Zastitna maska / Ημίμασκα προσώπου προστασίας από σκόνη / Máscara para polvo de usar y tirar / Semimaschera contro polvere / Máscara contra pó / Demi-masque anti-poussière / Stof half-masker

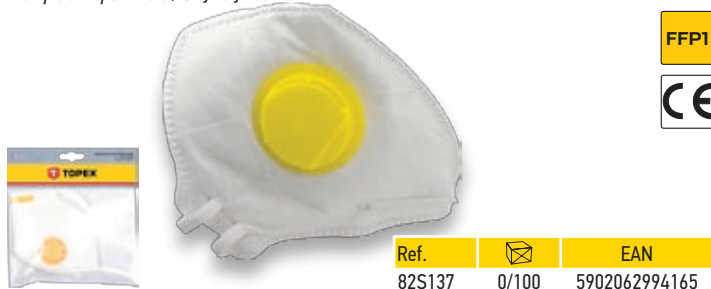

FFP1



Ref.	☒	EAN
82S137	0/100	5902062994165

PÓŁMASKA PRZECIWPYŁOWA

Dust half-mask / Stauschutzmaske / Респиратор противопыльный / Респиратор захисний противильовий / Portmaszk / Mască mică protecție praf / Polomaska protiprašná / Respirátor protiprachový / Zaštitna maska / Puskaukë nuo dulkių / Aizsargmaska / Tolmuvastane poolmask / Маска противопыльная / Zaštitna maska / Zastitna maska / Ημίμασκα προσώπου προστασίας από σκόνη / Máscara para polvo de usar y tirar / Semimaschera contro polvere / Máscara contra pó / Demi-masque anti-poussière / Stof half-masker



FFP1



Ref.	☒	EAN
82S138	0/100	5902062994189

NAUSZNIKI PRZECIWHAŁASOWE

Earmuff / Gehörschutz / Наушники противощумные / Наушники захисні / Fültok / Placă de închidere ureche / Chránice uší proti hluku / Chránice sluchu / Ščitniki za ušesa / Ausinés / Klusinätäjä-austinas / Kõrvaklapid / Αντιφών / Šitnik za uši-slušalice / Šitnik za usi / Αναθρομβικά καλλύματα αυτιών / Orejeras de protección auditiva / Paraorecchie contro rumore / Prototores de orelhas contra barulho / Protège-oreilles anti-bruit / Lawaai gehoorbeschermers

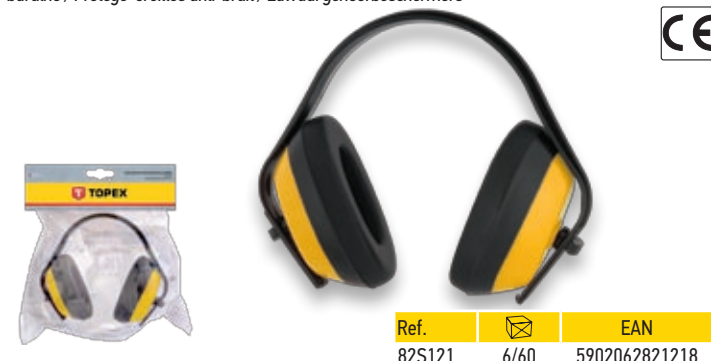

Ref.	☒	EAN
82S121	6/60	5902062821218

NAUSZNIKI PRZECIWHAŁASOWE

Earmuff / Gehörschutz / Наушники противощумные / Наушники захисні / Fültok / Placă de închidere ureche / Chránice uší proti hluku / Chránice sluchu / Ščitniki za ušesa / Ausinés / Klusinätäjä-austinas / Kõrvaklapid / Αντιφών / Šitnik za uši-slušalice / Šitnik za usi / Αναθρομβικά καλλύματα αυτιών / Orejeras de protección auditiva / Paraorecchie contro rumore / Prototores de orelhas contra barulho / Protège-oreilles anti-bruit / Lawaai gehoorbeschermers



Ref.	☒	EAN
82S122	6/60	5902062821225

NAUSZNIKI PRZECIWHAŁASOWE

Earmuff / Gehörschutz / Наушники противощумные / Наушники захисні / Fültok / Placă de închidere ureche / Chránice uší proti hluku / Chránice sluchu / Ščitniki za ušesa / Ausinés / Klusinätäjä-austinas / Kõrvaklapid / Αντιφών / Šitnik za uši-slušalice / Šitnik za usi / Αναθρομβικά καλλύματα αυτιών / Orejeras de protección auditiva / Paraorecchie contro rumore / Prototores de orelhas contra barulho / Protège-oreilles anti-bruit / Lawaai gehoorbeschermers



Ref.	☒	EAN
82S125	6/60	5902062201829

KASK OCHRONNY

Safety helmet / Schutzhelm / Каска защитная / Каска захисна / Védősisak / Cască protecție / Ochranná prilba / Bezpečnostná helma / Zaštitna čelada / Apsauginis šalmas / Aizsargķivere / Kaitsekiver / Каска / Kaciga / Kaciga / Κράνος προστατευτικό / Casco de protección, amarillo / Casco di protezione / Capacete de protecção / Casque de protection / Veiligheidshelm

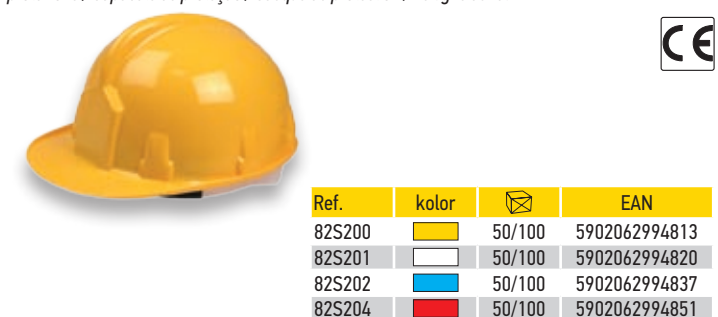

Ref.	kolor	☒	EAN
82S200	yellow	50/100	5902062994813
82S201	white	50/100	5902062994820
82S202	blue	50/100	5902062994837
82S204	red	50/100	5902062994851

NAKOLANNIKI

Knee protectors / Knieschutz / Наколенники / Наколінники / Térdvédők / Perne de geniunchi / Chránice kolien / Chránice kolien / Zaštitna za koleno / Kelių apsaugas / Cēla aizsargi / Pölvekaitšmed / Наколенники / Šitnici za koljena / Šitnici za kolena / Επιγονατίδες / Rodilleras de protección / Ginocchiere popolari / Protecção de joelhos / Protège-genoux / Kniebescherming



Ref.	☒	EAN
82S160	0/10	5902062208248

NAKOLANNIKI

Knee protectors / Knieschutz / Наколенники / Наколінники / Térdvédők / Perne de geniunchi / Chránice kolien / Chránice kolien / Zaštitna za koleno / Kelių apsaugas / Cēla aizsargi / Pölvekaitšmed / Наколенники / Šitnici za koljena / Šitnici za kolena / Επιγονατίδες / Rodilleras de protección / Ginocchiere popolari / Protecção de joelhos / Protège-genoux / Kniebescherming



Ref.	☒	EAN
82S162	0/10	5902062821621

KAMIZELKA OSTRZEGAWCZA

Warning jacket / Warnweste / Жилет светоотражающий / Жилет світловідбивний / Biztonsági mellény / Jachetă încalzire / Výstržná vesta / Reflexná vesta / Opozorilni brezrokavnik / Apsauginė liemenė / Drošības veste / Hoiatusvest / Елек сигнален / Prsluk / Σακάκι με χρώμα προειδοποίησης / Chaleco de seguridad / Giubbotto di avvertimento / Colete de advertência / Gilet d'avertissement / Waarschuivingsvest



EN471



Ref.	☒	EAN
82S170	0/120	5902062821706

RĘKAWICE ROBOCZE

Working gloves / Arbeitshandschuhe / Перчатки рабочие / Руквици работчи / Bőr kesztyű / Mänuși de lucru / Pracovní rukavice / Pracovné rukavice / Delovne rokavice / Darbo pirštines / Darba cimdi / Töökindad / Ръкавици работни / Radne rukavice / Radne rukavice / Γάντια εργασίας / Guantes de trabajo / Guanti di lavoro / Luvas de trabalho / Gants de travail / Werkhandschoenen



8"



Ref.	☒	EAN
83S215	12/120	5902062832153

RĘKAWICE ROBOCZE

Working gloves / Arbeitshandschuhe / Перчатки рабочие / Руквици работчи / Bőr kesztyű / Mänuși de lucru / Pracovní rukavice / Pracovné rukavice / Delovne rokavice / Darbo pirštines / Darba cimdi / Töökindad / Ръкавици работни / Radne rukavice / Radne rukavice / Γάντια εργασίας / Guantes de trabajo / Guanti di lavoro / Luvas de trabalho / Gants de travail / Werkhandschoenen



Ref.	☒	EAN	
83S213	10,5"	0/120	5902062832139
83S216	8"	0/120	5902062832160

RĘKAWICE ROBOCZE

Working gloves / Arbeitshandschuhe / Перчатки рабочие / Руквици работчи / Bőr kesztyű / Mänuși de lucru / Pracovní rukavice / Pracovné rukavice / Delovne rokavice / Darbo pirštines / Darba cimdi / Töökindad / Ръкавици работни / Radne rukavice / Radne rukavice / Γάντια εργασίας / Guantes de trabajo / Guanti di lavoro / Luvas de trabalho / Gants de travail / Werkhandschoenen



10,5"



Ref.	☒	EAN
83S110	12/120	5902062831101

RĘKAWICE ROBOCZE

Working gloves / Arbeitshandschuhe / Перчатки рабочие / Руквици работчи / Bőr kesztyű / Mänuși de lucru / Pracovní rukavice / Pracovné rukavice / Delovne rokavice / Darbo pirštines / Darba cimdi / Töökindad / Ръкавици работни / Radne rukavice / Radne rukavice / Γάντια εργασίας / Guantes de trabajo / Guanti di lavoro / Luvas de trabalho / Gants de travail / Werkhandschoenen



10,5"



Ref.	☒	EAN
83S111	12/120	5902062831118

RĘKAWICE ROBOCZE

Working gloves / Arbeitshandschuhe / Перчатки рабочие / Руквици работчи / Bőr kesztyű / Mänuși de lucru / Pracovní rukavice / Pracovné rukavice / Delovne rokavice / Darbo pirštines / Darba cimdi / Töökindad / Ръкавици работни / Radne rukavice / Radne rukavice / Γάντια εργασίας / Guantes de trabajo / Guanti di lavoro / Luvas de trabalho / Gants de travail / Werkhandschoenen



10,5"



Ref.	☒	EAN
83S112	12/120	5902062831125

INNE / BHP

RĘKAWICE ROBOCZE

Working gloves / Arbeitshandschuhe / Перчатки рабочие / Руквици робочи / Bőr kesztyű / Mänuși de lucru / Pracovní rukavice / Pracovné rukavice / Delovne rokavice / Darbo pirštīnēs / Darba cimdi / Тöökindad / Ръкавици работни / Radne rukavice / Radne rukavice / Γάντια εργασίας / Guantes de trabajo / Guanti di lavoro / Luvas de trabalho / Gants de travail / Werkhandschoenen



10,5"



Ref.		EAN
83S201	12/240	5902062200983

RĘKAWICE ROBOCZE

Working gloves / Arbeitshandschuhe / Перчатки рабочие / Руквици робочи / Bőr kesztyű / Mänuși de lucru / Pracovní rukavice / Pracovné rukavice / Delovne rokavice / Darbo pirštīnēs / Darba cimdi / Тöökindad / Ръкавици работни / Radne rukavice / Radne rukavice / Γάντια εργασίας / Guantes de trabajo / Guanti di lavoro / Luvas de trabalho / Gants de travail / Werkhandschoenen



10,5"



Ref.		EAN
83S202	12/600	5902062230034

RĘKAWICE ROBOCZE

Working gloves / Arbeitshandschuhe / Перчатки рабочие / Руквици робочи / Bőr kesztyű / Mänuși de lucru / Pracovní rukavice / Pracovné rukavice / Delovne rokavice / Darbo pirštīnēs / Darba cimdi / Тöökindad / Ръкавици работни / Radne rukavice / Radne rukavice / Γάντια εργασίας / Guantes de trabajo / Guanti di lavoro / Luvas de trabalho / Gants de travail / Werkhandschoenen



10"



Ref.		EAN
83S302	12/300	5902062230027



Transport i przechowywanie
Storage and transportation
Транспортировка и складирование



TOPEX

SZAFKA NARZĘDZIOWA

Tool cabinet / Werkzeugschrank / Шкафчик для инструментов / Шафа інструментальна / Szerszámszekrény / Dulap pentru scule / Skříňka na nářadí / Skrinka na náradie / Otarica za orodje / Įrankių spintelė / Instrumentu skapis / Тööriistakapp / Шкафче за инструменти / Отмар за alate / Отмаріч за alatke / Ντουλαπάκι για εργαλεία / Armario de almacenaje para herramientas / Armadietto degli attrezzi / Estante p. Ferramentas / Armoire à outils / Gereedschapskast

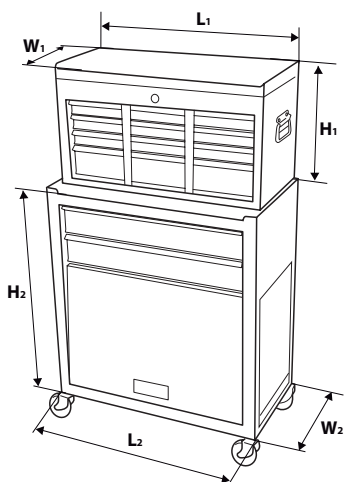

L1 [cm]	L2 [cm]	W1 [cm]	W2 [cm]	H1 [cm]	H2 [cm]
60,0	61,5	26,0	33,0	34,0	66

Ref.	☒	EAN
79R500	0/1	5902062795007

SKRZYŃKA NARZĘDZIOWA

Tool box / Werkzeugkasten / Ящик для инструмента / Скриня інструментальна / Szerszámosláda / Cutie scule / Nářadová skříňka / Basa na náradie / Škatla za orodje / Įrankių dėžė / Instrumentu koferis / Тööriistakast / Куфар за инструменти / Kutija za alat / Kutija za alat / Εργαλειοθήκη / Caja de herramientas / Cassetta portautensili / Caixa p. Ferramentas / Caisse à outils / Gereedschapskist

SKRZYŃKA NARZĘDZIOWA

Tool box / Werkzeugkasten / Ящик для инструмента / Скриня інструментальна / Szerszámosláda / Cutie scule / Nářadová skříňka / Basa na náradie / Škatla za orodje / Įrankių dėžė / Instrumentu koferis / Тööriistakast / Куфар за инструменти / Kutija za alat / Kutija za alat / Εργαλειοθήκη / Caja de herramientas / Cassetta portautensili / Caixa p. Ferramentas / Caisse à outils / Gereedschapskist

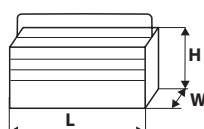
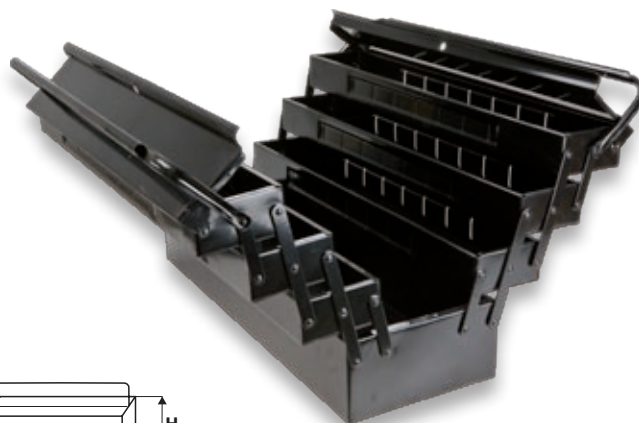
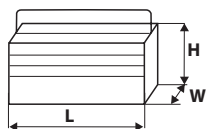
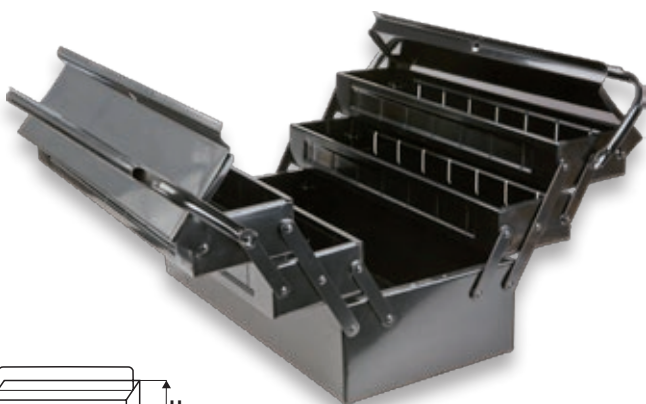

Ref.	L [cm]	W [cm]	H [cm]	info	☒ [kg]	☒	EAN
79R100	40	20	21	5 częściowa	3,4	0/1	5902062200396
79R101	55	20	21	5 częściowa	4,4	0/1	5902062200402

Ref.	L [cm]	W [cm]	H [cm]	info	☒ [kg]	☒	EAN
79R102	55	20	27	7 częściowa	5,5	0/1	5902062200419

SKRZYŃKA NARZĘDZIOWA

Tool box / Werkzeugkasten / Ящик для инструмента / Скриня інструментальна / Szerszámosláda / Cutie scule / Nářadová skříňka / Basa na náradie / Škatla za orodje / Įrankių dėžė / Instrumentu koferis / Тööriistakast / Куфар за инструменти / Kutija za alat / Kutija za alat / Εργαλειοθήκη / Caja de herramientas / Casseta portautensili / Caixa p. Ferramentas / Caisse à outils / Gereedschapskist

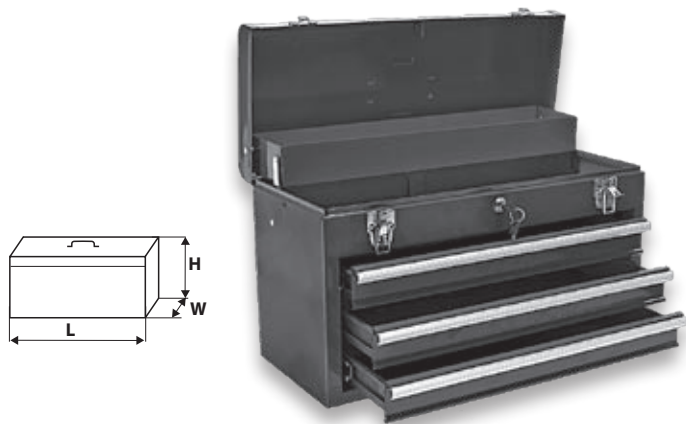

Ref.	L [cm]	W [cm]	H [cm]	info	kg [kg]	☒	EAN
79R116	52	22	30	3 szuflady	8,2	0/1	5902062791160

SKRZYŃKA NARZĘDZIOWA

Tool box / Werkzeugkasten / Ящик для инструмента / Скриня інструментальна / Szerszámosláda / Cutie scule / Nářadová skříňka / Basa na náradie / Škatla za orodje / Įrankių dėžė / Instrumentu koferis / Тööriistakast / Куфар за инструменти / Kutija za alat / Kutija za alat / Εργαλειοθήκη / Caja de herramientas / Casseta portautensili / Caixa p. Ferramentas / Caisse à outils / Gereedschapskist



Ref.	["]	L [cm]	W [cm]	H [cm]	kg [kg]	☒	EAN
79R120	12	29	14	15	0,4	0/1	5902062791207
79R121	16	38	17	17	0,6	0/1	5902062791214
79R122	18	44	22	22	1,0	0/1	5902062791221

SKRZYŃKA NARZĘDZIOWA

Tool box / Werkzeugkasten / Ящик для инструмента / Скриня інструментальна / Szerszámosláda / Cutie scule / Nářadová skříňka / Basa na náradie / Škatla za orodje / Įrankių dėžė / Instrumentu koferis / Тööriistakast / Куфар за инструменти / Kutija za alat / Kutija za alat / Εργαλειοθήκη / Caja de herramientas / Casseta portautensili / Caixa p. Ferramentas / Caisse à outils / Gereedschapskist



Ref.	["]	L [cm]	W [cm]	H [cm]	☒	EAN
79R123	12	29	14	15	0/1	5902062791238
79R124	16	38	17	17	0/1	5902062791245
79R125	18	44	22	22	0/1	5902062791252
79R126	22	53	24	26	0/1	5902062791269

SKRZYŃKA NARZĘDZIOWA

Tool box / Werkzeugkasten / Ящик для инструмента / Скриня інструментальна / Szerszámosláda / Cutie scule / Nářadová skříňka / Basa na náradie / Škatla za orodje / Įrankių dėžė / Instrumentu koferis / Тööriistakast / Куфар за инструменти / Kutija za alat / Kutija za alat / Εργαλειοθήκη / Caja de herramientas / Casseta portautensili / Caixa p. Ferramentas / Caisse à outils / Gereedschapskist



Ref.	["]	L [cm]	W [cm]	H [cm]	☒	EAN
79R128	22	55	27	27	0/1	5902062791283
79R129	25	60	29	33	0/1	5902062791290

ORGANIZER

Organizer / Organizer / Организајзер / Организајзер / Csavartartó / Organizer / Organizér / Organizér / plast. na spoj. materiál / Škatla za orodje / Systeineris / Sikumkaste / Säilituskast / Организајзер / Kutija za alat / Kutija za alat / Organizer / Organizador / Organiser / Agenda / Organiseur / Organizer



Ref.	L [cm]	W [cm]	H [cm]	☒	EAN
79R160	46	33	11	0/1	5902062791603

ORGANIZER

Organizer / Organizer / Организајзер / Организајзер / Csavartartó / Organizer / Organizér / Organizér / plast. na spoj. materiál / Škatla za orodje / Systeineris / Sikumkaste / Säilituskast / Организајзер / Kutija za alat / Kutija za alat / Organizer / Organizador / Organiser / Agenda / Organiseur / Organizer



Ref.	L [cm]	W [cm]	H [cm]	☒	EAN
79R163	36	25	5,5	0/1	5902062791634

POJEMNIK MAGAZYNOWY

Store container / Magazinbehälter / Складской контейнер / Контейнер / Raktári tárolódoboz / Recipient de depozit / Skladovací boxy / Skladovacia nádoba / Predalnik / Skyrelio dėžutė / Noliktavu konteineris / Hoiumahuti / Машинен контейнер / Spremnik za skladište / Kontejner za skladištenje / Δοχείο αποθήκευσης / Cubeta de almacenaje / Contenitore per immagazzinamento / Recipiente de armazém / Réceptier de magasin / Opslagcontainer



Ref.	L [cm]	W [cm]	H [cm]	☒	EAN
79R182	17	11,5	7,5	0/1	5902062791825
79R183	25	16	13	0/1	5902062791832
79R184	36	22,5	16,5	0/1	5902062791849

PERFORACJA NARZĘDZIOWA

Tool wall / Werkzeuglochung / Панель перфорированная для инструментов / Панель інструментальна / Szerszámosfal / Scule perete / Perforace pro uchycení držáků nářadí / Panel na náradie / Stenski regal / Sienelė įrankiams / Instrumentu plaukts / Τööriistakott / Перфорация на инструменту / Perforirani organizer za alate / Polica za alat / Τοίχος για εργαλεία / Tablero organizador para herramientas / Perforazione per attrezzi / Perfuração de ferramentas / Plaques perforées pour outils / Gereedschapswand

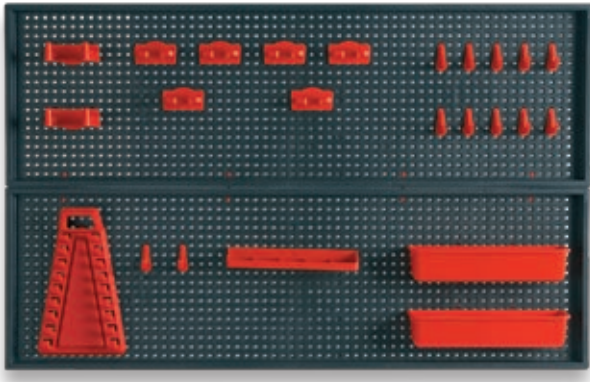

Ref.	L [cm]	H [cm]	☒	EAN
79R186	80	50	0/1	5902062791863

TORBA MONTERSKA

Tool bag / Monteurtasche / Сумка монтерская / Торба інструментальна / Szerszámtáska / Trusă pentru scule / Montérská brašna / Taška montérska kožená / Torba za orodje / Monterio krepšys / Instrumentu soma / Тööriistakott / Κυψαρ за инструменти / Torba za alat / Torba za alat / Σάκος για εργαλεία / Bolsa para herramientas / Borsa per meccanico / Saco p. Montagem / Sac de monteur / Montagetas

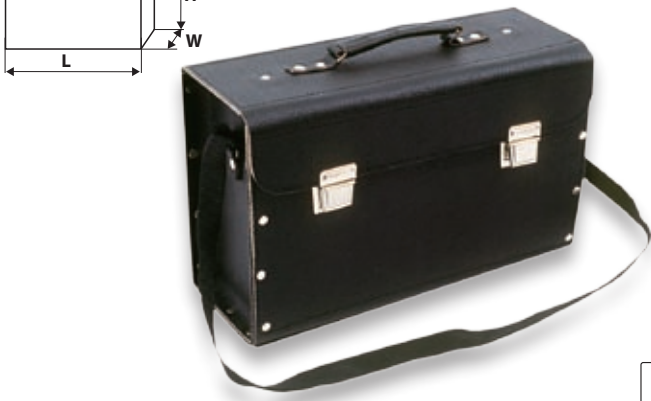
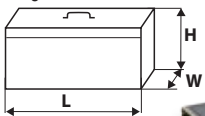

Ref.	L [cm]	W [cm]	H [cm]	☒ [kg]	☒	EAN
79R200	41	14	25	1,8	0/1	5902062200457

TORBA MONTERSKA

Tool bag / Monteurtasche / Сумка монтерская / Торба інструментальна / Szerszámtáska / Trusă pentru scule / Montérská brašna / Taška montérska kožená / Torba za orodje / Monterio krepšys / Instrumentu soma / Тööriistakott / Κυψαρ за инструменти / Torba za alat / Torba za alat / Σάκος για εργαλεία / Bolsa para herramientas / Borsa per meccanico / Saco p. Montagem / Sac de monteur / Montagetas

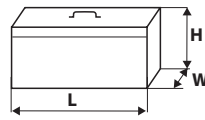

Ref.	L [cm]	W [cm]	H [cm]	☒ [kg]	☒	EAN
79R201	43	17	27	2,5	0/1	5902062200464

TORBA MONTERSKA

Tool bag / Monteurtasche / Сумка монтерская / Торба інструментальна / Szerszámtáska / Trusă pentru scule / Montérská brašna / Taška montérska kožená / Torba za orodje / Monterio krepšys / Instrumentu soma / Тööriistakott / Κυψαρ за инструменти / Torba za alat / Torba za alat / Σάκος για εργαλεία / Bolsa para herramientas / Borsa per meccanico / Saco p. Montagem / Sac de monteur / Montagetas

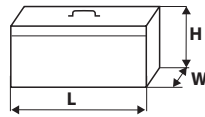

Ref.	L [cm]	W [cm]	H [cm]	☒ [kg]	☒	EAN
79R203	44	15	29	1,3	0/1	5902062200471

WALIZKA

Case / Koffer / Чемоданчик / Скриня/valiza / Koffer / Geantă / Kufřík / Kufřík / Kovček / Lagaminas / Čemodāns / Kohver / Κυψαρچه / Kofer / Kofer / Βαλιτσάκι / Maletín / Valigetta / Mala / Valise / Koffer

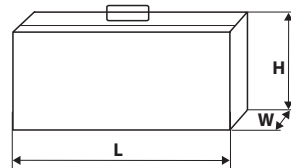

Ref.	L [cm]	W [cm]	H [cm]	☒ [kg]	☒	EAN
79R220	45	15	32	2,4	0/4	5902062792204

KAMIZELKA MONTERSKA

Tool jacket / Monteurweste / Жилет монтажника / Жилетка з кишенями для інструмента / Szerszám tartó mellény / Invelis protectie pentru unelte / Montérská vesta / Vesta montérska / Jakna za orodje / Monterio liemené / Montiera veste / Tööriistavest / Елек монтьорски / Prsluk za alat / Torba za alat / Σακάκι τεχνίτη / Chaleco portaherramientas / Giubbotto per meccanico / Colete para montagem / Gilet de monteur / Gereedschapsvest



Ref.	☒	EAN
79R255	0/30	5902062792556

TORBA NARZĘDZIOWA

Tool bag / Werkzeugtasche / Сумка для инструментов / Торба інструментальна / Szerszámotáska / Geantă de scule / Brašna na nářadí / Taška na náradie / Torba za orodje / Įrankių krepšys / Instrumentu soma / Tööriistakott / Торба за инструменти / Torba za alate / Kesa za alat / Τσάντα εργαλείων / Bolsa portaherramientas / Borsa per attrezzi / Saco p. Ferramentas / Sac à outils / Gereedschapstas

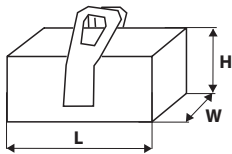

Ref.	L [cm]	W [cm]	H [cm]	☒	EAN
79R440	41	23	23	0/4	5902062794406

TORBA NARZĘDZIOWA

Tool bag / Werkzeugtasche / Сумка для инструментов / Торба інструментальна / Szerszámotáska / Geantă de scule / Brašna na nářadí / Taška na náradie / Torba za orodje / Įrankių krepšys / Instrumentu soma / Tööriistakott / Торба за инструменти / Torba za alate / Kesa za alat / Τσάντα εργαλείων / Bolsa portaherramientas / Borsa per attrezzi / Saco p. Ferramentas / Sac à outils / Gereedschapstas

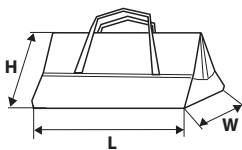

Ref.	L [cm]	W [cm]	H [cm]	☒	EAN
79R441	46	30	33	0/6	5902062794413

TORBA NARZĘDZIOWA

Tool bag / Werkzeugtasche / Сумка для инструментов / Торба інструментальна / Szerszámotáska / Geantă de scule / Brašna na nářadí / Taška na náradie / Torba za orodje / Įrankių krepšys / Instrumentu soma / Tööriistakott / Торба за инструменти / Torba za alate / Kesa za alat / Τσάντα εργαλείων / Bolsa portaherramientas / Borsa per attrezzi / Saco p. Ferramentas / Sac à outils / Gereedschapstas



Ref.	L [cm]	W [cm]	H [cm]	☒	EAN
79R444	42	22	24	1/4	5902062794444

PAS MONTERSKI

Splicer belt / Monteurriemen / Пояс монтерский / Пас для инструменти / Szegetáska bőr / Bandă adezivă / Montérský pás / Opasok na náradie / Pas za orodje / Monterio diržas / Instrumentu josta / Liimimispressi lint / Монтьорски колан / Pojas za alat / Pojas torbica / Ζώνη μονταρίσματος / Cinturón portaherramientas / Cintura per montatore / Cinto p. Montagem / Ceinture de monteur / Montageriem



Ref.	ø [cm]	kg	☒	EAN
79R402	86 - 120	1,3	0/5	5902062794024

PAS MONTERSKI

Splicer belt / Monteurriemen / Пояс монтерский / Пас для инструменти / Szegetáska bőr / Bandă adezivă / Montérský pás / Opasok na náradie / Pas za orodje / Monterio diržas / Instrumentu josta / Liimimispressi lint / Монтьорски колан / Pojas za alat / Pojas torbica / Ζώνη μονταρίσματος / Cinturón portaherramientas / Cintura per montatore / Cinto p. Montagem / Ceinture de monteur / Montageriem



Ref.	ø [cm]	☒	EAN
79R405	94 - 120	0/5	5902062794055

PAS DO KABUR I KIESZENI

Belt for holsters and pouches / Gurte mit Werkzeugtaschen / Пояс для инструмента / Пас для чіпляння кобур і кишень / Öv szerszámtartókhöz és táskákhoz / Curea cu tocuri și buzunare / Pás na pouzdra a kapsy / Pás na pouzdrá a vrecká / Pas z žepi za orodje / Diržas dėklėms ir kišenėms / Instrumentu siksna / Rihm kabuuride ja taskute kinnitamiseks / Колан за кобура и джакобовете / Pas za futrolu i džep / Kaiš za kaburu i džepove / Ζώνη εργαλείων / Cinturón para pistolas y bolsas / Cintura per foderi e tasche porta attrezzi / Cinto para estojos e bolso / Ceinture à gaines et poches / Riem voor holsters en zaken



Ref.	ø [cm]	☒	EAN
79R410	75 - 107	0/12	5902062794109

KABURA

Holster / Halfter / Кобура / Кобура / Szerszámtartó fűrógéphez / Carcasa / Kožené pouzdro / Púzdro na vřtačku / Torbica za orodje / Dėklas / Instrumentu josta / Kabuur / Капф за бормашина / Torbica za bušilicu / Torbica za alat / Πιστολιθήκη / Pistolera para herramientas eléctricas / Fondina / Estoja / Gaine / Holster



Ref.	☒	EAN
79R415	0/12	5902062794154

KABURA

Holster / Halfter / Кобура / Кобура / Szerszámtartó fűrógéphez / Carcasa / Kožené pouzdro / Púzdro na vřtačku / Torbica za orodje / Dėklas / Instrumentu josta / Kabuur / Капф за бормашина / Torbica za bušilicu / Torbica za alat / Πιστολιθήκη / Pistolera para herramientas eléctricas / Fondina / Estoja / Gaine / Holster



Ref.	☒	EAN
79R416	0/12	5902062794161

KIESZEŃ NA NARZĘDZIA

Tool pocket / Werkzeutasche / Сумка для инструмента / Карман для инструмента / Szerszámtartó erszény / Buzunar pentru scule / Kapsa na nářadí / Vrecko na náradie / Žep za orodja / Dėklas įrankiams / Instrumentu somiņa / Tööriistatasku / Преградка за инструментти / Futrola za alate / Džep za alat / Τσάντα εργαλείων / Portaherramientas / Tasca porta attrezzi / Bolso p. Ferramentas / Poche à outils / Gereedschapszak



Ref.	☒	EAN
79R431	0/12	5902062794314

KIESZEŃ NA NARZĘDZIA

Tool pocket / Werkzeutasche / Сумка для инструмента / Карман для инструмента / Szerszámtartó erszény / Buzunar pentru scule / Kapsa na nářadí / Vrecko na náradie / Žep za orodja / Dėklas įrankiams / Instrumentu somiņa / Tööriistatasku / Преградка за инструментти / Futrola za alate / Džep za alat / Τσάντα εργαλείων / Portaherramientas / Tasca porta attrezzi / Bolso p. Ferramentas / Poche à outils / Gereedschapszak



Ref.	☒	EAN
79R432	0/12	5902062794321

KIESZEŃ NA NARZĘDZIA

Tool pocket / Werkzeutasche / Сумка для инструмента / Карман для инструмента / Szerszámtartó erszény / Buzunar pentru scule / Kapsa na nářadí / Vrecko na náradie / Žep za orodja / Dėklas įrankiams / Instrumentu somiņa / Tööriistatasku / Преградка за инструментти / Futrola za alate / Džep za alat / Τσάντα εργαλείων / Portaherramientas / Tasca porta attrezzi / Bolso p. Ferramentas / Poche à outils / Gereedschapszak



Ref.	☒	EAN
79R421	0/12	5902062794215

KIESZEŃ NA NARZĘDZIA

Tool pocket / Werkzeutasche / Сумка для инструмента / Карман для инструмента / Szerszámtartó erszény / Buzunar pentru scule / Kapsa na nářadí / Vrecko na náradie / Žep za orodja / Dėklas įrankiams / Instrumentu somiņa / Tööriistatasku / Преградка за инструментти / Futrola za alate / Džep za alat / Τσάντα εργαλείων / Portaherramientas / Tasca porta attrezzi / Bolso p. Ferramentas / Poche à outils / Gereedschapszak



Ref.	☒	EAN
79R430	0/12	5902062794307

KIESZEŃ NA NARZĘDZIA

Tool pocket / Werkzeutasche / Сумка для инструмента / Карман для инструмента / Szerszámtartó erszény / Buzunar pentru scule / Kapsa na nářadí / Vrecko na náradie / Žep za orodja / Dėklas įrankiams / Instrumentu somiņa / Tööriistatasku / Преградка за инструментти / Futrola za alate / Džep za alat / Τσάντα εργαλείων / Portaherramientas / Tasca porta attrezzi / Bolso p. Ferramentas / Poche à outils / Gereedschapszak



Ref.	☒	EAN
79R433	0/12	5902062794338

UCHWYT NA MŁOTEK

Hammer holder / Aufnahme für Hammer / Зажим для молотка / Тримач до молотка / Kalapácstartó / Suport pentru ciocan / Držák na kladívko / Uprinačo kladiva / Vpetje za kladivo / Plaktuko rankena / Amura ietvere / Vasarahoidik / Дръжка на чуќ / Drška za čekić / Hvat za čekić / Προσαρμογέας αριρίου / Sujeción para martillo / Suporte p. Martelo / Manche de martelet / Houder voor hamer



Ref.	☒	EAN
79R420	0/12	5902062794208

PASY DO BAGAŻU

Luggage belts / Gepäckgurte / Багажні ремні / Паси багажні / Rakományrögzítő heveder / Curele pentru bagaje / Popruhy na zavazadla / Uprinače popruhy / Trakovi za bremena / Tvrtinimo diržas / Bagāžas siksnas / Koormarihmad / Ремъци за багаж / Remeni za prtljagu / Trake za prtljag / Ζώνες συγκράτησης αποσκευών / Cinturón para maletas / Cinghie per bagagli / Cintos p. Bagagem / Ceintures de bagage / Bagageriemer



Ref.	L [m]	W [mm]	☒	EAN
97X183	2,5	25	0/80	5902062971838
97X184	5,0	25	0/50	5902062971845

TAŚMA DO BAGAŻU

Luggage strap / Gepäckband / Лента для багажа / Стрїчка багажна / Csomagrögzítő heveder / Bandă de bagaje / Popruh na zavazadla / Pás na náklady / Trak za prtljagu / Krovinių tvirtinimo juosta / Bagāžas lente / Koormarihmad / Лента за багаж / Traka za prtljagu / Traka za prtljag / Ταίρια αποσκευών / Cinta para maleta / Cinghia per bagagli / Fita p. Bagagem / Bande à bagage / Bagageband



Ref.	L [m]	W [mm]	x N	☒	EAN
97X185	7,0	50	1	0/50	5902062971852
97X186	4,5	30	2	0/50	5902062971869

PLANDEKA

Tarpaulin / Plane / Брезентовая покрывна / Тент брезентовий / Popruva / Prelatä / Plachta / Plachta zakryvacia / Cerada / Brezentas / Pärvalks / Present / Брезентоово покривало / Cerada / Cerada / Μουσαμάς / Lona / Copertone / Lona / Bäche / Doek

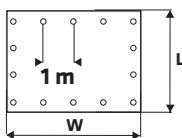

Ref.	L [m]	W [m]	☒	EAN
79R355	3	4	0/24	5902062793553
79R356	4	6	0/12	5902062793560
79R357	5	8	0/8	5902062793577
79R358	6	10	0/4	5902062793584
79R359	8	12	0/3	5902062793591
79R360	10	15	0/2	5902062793607

PLANDEKA

Tarpaulin / Plane / Брезентовая покрывна / Тент брезентовий / Popruva / Prelatä / Plachta / Plachta zakryvacia / Cerada / Brezentas / Pärvalks / Present / Брезентоово покривало / Cerada / Cerada / Μουσαμάς / Lona / Copertone / Lona / Bäche / Doek

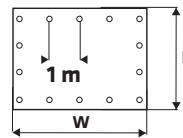

Ref.	L [m]	W [m]	☒	EAN
79R363	4	6	0/10	5902062793638
79R364	5	8	0/6	5902062793645
79R365	6	10	0/4	5902062793652
79R366	8	12	0/2	5902062793669
79R367	10	15	0/1	5902062793676

WÓZEK TRANSPORTOWY

Multipurpose trolley / Transportwagen / Тележка грузовая / Візок транспортувальний / Szállítókosci / Cărucior de transport / Přepravní vozík / Prepravný vozík / Transportni vozicek / Maišelis transportavimui / Ratiņi / Veokāru / Транспортна количка / Transportna kolica / Transportna kolica / Καρότσι μεταφοράς / Carretilla de transporte / Carrello di trasporto / Carrinho de transporte / Chariot de manutention / Transportwagen

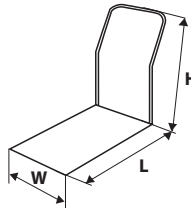

Ref.	L [cm]	W [cm]	H [cm]	max [kg]	☒	EAN
79R300	50/70	42	65	150	0/1	5902062207746

WÓZEK TRANSPORTOWY

Multipurpose trolley / Transportwagen / Тележка грузовая / Візок транспортувальний / Szállítókosci / Cărucior de transport / Přepravní vozík / Prepravný vozík / Transportni vozicek / Maišelis transportavimui / Ratiņi / Veokāru / Транспортна количка / Transportna kolica / Transportna kolica / Καρότσι μεταφοράς / Carretilla de transporte / Carrello di trasporto / Carrinho de transporte / Chariot de manutention / Transportwagen

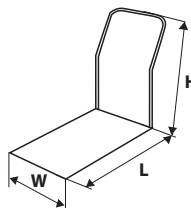

Ref.	L [cm]	W [cm]	H [cm]	max [kg]	☒	EAN
79R301	72	47	82	150	0/1	5902062793010

WÓZEK TRANSPORTOWY

Multiurpose trolley / Transportwagen / Тележна грузова / Візок транспортувальний / Szállítókosz / Cărucior de transport / Převravní vozík / Převravný vozík / Transportní vozíček / Maišelis transportavimui / Ratini / Veokäru / Транспортна количка / Transportna kolica / Transportna kolica / Καρότσια μεταφοράς / Carretilla de transporte / Carrello di trasporto / Caminho de transporte / Chariot de manutention / Transportwagen

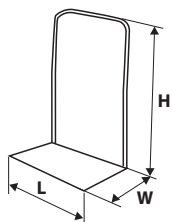

Ref.	L [cm]	W [cm]	H [cm]	max [kg]	☐ [kg]	☒	EAN
79R303	45	49	110	80	5,2	0/1	5902062793034

DRABINA

Ladder / Leiter / Стремянка / Драбина / Létra / Scară / Žebřík / Rebrík / Lestev / Κοπέτσιος / Κάρπες / Redel / Стълба / Ljestve / Merdevine / Σκάλα / Escalera / Scala a pioli / Escadote / Echelle / Lader



150
kg

AL

Ref.	opis	☒	EAN
79R320	3 stopniowa	0/1	5902062793201
79R321	4 stopniowa	0/1	5902062793218
79R322	5 stopniowa	0/1	5902062793225
79R323	6 stopniowa	0/1	5902062793232



Zabezpieczenia

Protection

Защита



TOPEX

ΚΛΕΩΔΚΑ ΔΥΣΚΩΑ

Stainless steel, disk padlock / Scheibenvorhängeschloss / Замок навесной дисковый / Замок з нержавіючої сталі, у формі диску / Vas lakat / Lăcat circular din oțel inoxidabil / Visací zámek diskový / Visiaci zámok ocelový / Kľučavnica / Disko formos spyna / Piekaramā slēdzene diskveida / Ketastabalukk, roostevaba teras / Катинар / Lokot / Katanac / Λουκέτο προγγυλό από ανοξείδωτο ασάλι / Candado de disco / Lucchetto a disco / Cadeado de disco / Cadenas à disque / Schijfhangslot

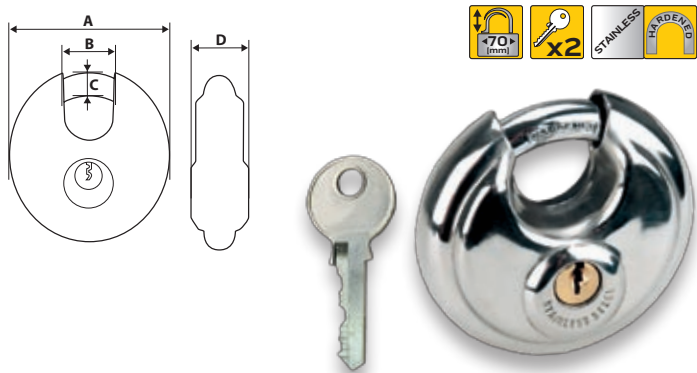

Ref.	A [mm]	B [mm]	C [mm]	D [mm]	☒	EAN
90U035	70	25	9,5	25	6/48	5902062900357

ΚΛΕΩΔΚΑ ΜΟΣΙΞΕΖΝΑ

Brass padlock / Vorhängeschloss Messing / Замок навесной латунный / Замок мосяжний, нависний / Réz lakat / Lăcat curu / Visací zámek mosazný / Visiaci zámok mosadzný / Kľučavnica / Spyna žalvarinė / Piekaramā slēdzene / Tabalukk / Месингов катинар / Lokot od mesinga / Katanac / Ορειχάλινο λουκέτο / Candado de latón / Lucchetto d'ottone / Cadeado de latão / Cadenas laiton / Messing hangslot

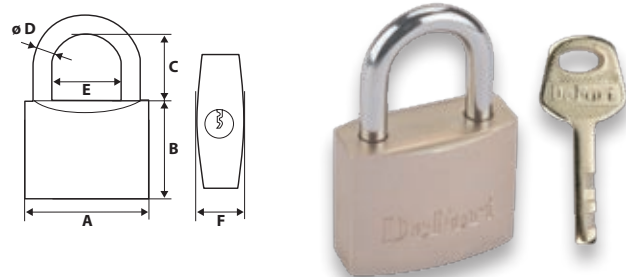

Ref.	A [mm]	B [mm]	C [mm]	D [mm]	E [mm]	F [mm]	☒	EAN
90U290	30	26	20	5	15	15	6/72	5902062902900
90U291	40	32	24	7	20	20	12/72	5902062902917
90U292	50	38	29	8,5	23	20	12/48	5902062902924
90U293	60	43	33	10	27	20	12/48	5902062902931
90U294	70	45	39	10,5	37	22	6/24	5902062902948

ΚΛΕΩΔΚΑ ΜΟΣΙΞΕΖΝΑ

Brass padlock / Vorhängeschloss Messing / Замок навесной латунный / Замок мосяжний, нависний / Réz lakat / Lăcat curu / Visací zámek mosazný / Visiaci zámok mosadzný / Kľučavnica / Spyna žalvarinė / Piekaramā slēdzene / Tabalukk / Месингов катинар / Lokot od mesinga / Katanac / Ορειχάλινο λουκέτο / Candado de latón / Lucchetto d'ottone / Cadeado de latão / Cadenas laiton / Messing hangslot

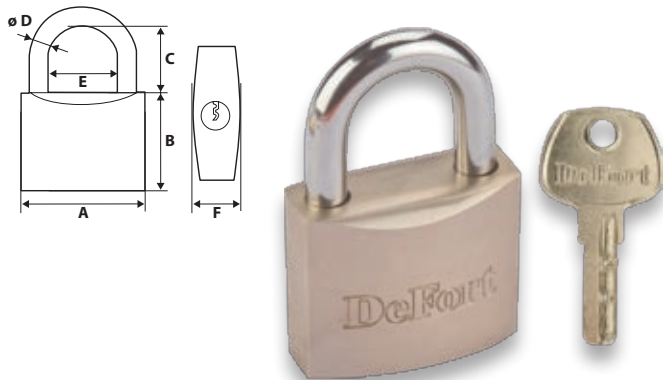

Ref.	A [mm]	B [mm]	C [mm]	D [mm]	E [mm]	F [mm]	☒	EAN
90U310	40	33	23	7	120	20	12/72	5902062903105
90U311	50	38	29	8,5	23	20	12/48	5902062903112
90U312	60	43	33	10	27	20	6/48	5902062903129
90U313	70	45	39	10,5	37	22	6/24	5902062903136

ΚΛΕΩΔΚΑ ΖΕΛΙΩΝΑ

Iron padlock / Vorhängeschloss Gusseisen / Замок навесной чугуный / Замок залізний, нависний / Vas lakat / Lăcat din fier / Visací zámek litinový / Visiaci zámok ocelový / Kľučavnica / Spyna iš ketaus / Piekaramā slēdzene nerūsējoša / Tabalukk / Катинар / Lokot / Katanac / Χυτοσίδηρνια λουκέτα / Candado de hierro fundido / Lucchetto di ghisa / Cadeado de ferro fundido / Cadenas en fonte / Gietijzer hangslot

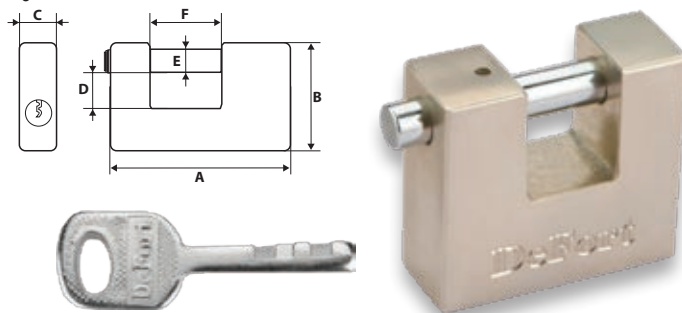

Ref.	A [mm]	B [mm]	C [mm]	D [mm]	E [mm]	F [mm]	☒	EAN
90U330	50	45	20	12	9	18,5	12/72	5902062903303
90U331	60	45	20	14,5	10	18,5	12/72	5902062903310
90U332	70	50	20	17	10	26	6/48	5902062903327
90U333	90	55	20	17,5	12	31	6/24	5902062903334

ΚΛΕΩΔΚΑ ΖΕΛΙΩΝΑ

Iron padlock / Vorhängeschloss Gusseisen / Замок навесной чугуный / Замок залізний, нависний / Vas lakat / Lăcat din fier / Visací zámek litinový / Visiaci zámok ocelový / Kľučavnica / Spyna iš ketaus / Piekaramā slēdzene nerūsējoša / Tabalukk / Катинар / Lokot / Katanac / Χυτοσίδηρνια λουκέτα / Candado de hierro fundido / Lucchetto di ghisa / Cadeado de ferro fundido / Cadenas en fonte / Gietijzer hangslot



Ref.	A [mm]	B [mm]	C [mm]	D [mm]	E [mm]	F [mm]	☒	EAN
90U107	40	32,5	20	7	20	21	12/72	5902062208392
90U108	50	38	20	9	27	25	12/72	5902062208408
90U109	60	43	20	10	34	34	12/72	5902062208415

ΠΛΟΜΒΩΝΙΣΤΡΑ

Sealing tongs / Plombenzange / Клещи пломбировочные / Κλιπς για πλομβωανία / Plombazáró / Masé de etansare / Plombovací kleště / Plombovacice klešte / Klešče za plombiranje / Plombavimo replés / Plombētājs / Isolatsioionitangid / Клещи за пломбирание / Klijesta za plombiranje / Klesta za plombiranje / Τσιμπιδας συγκόλλησης / Tenazas de sellado / Attrezzo per piombature / Máquina de lacrar / Pince à plomber / Vergrendeling



Ref.	L [cm]	☒	EAN
90U255	25	0/40	5902062200365
90U256	17	0/80	5902062200372

WKŁADKA PROFILOWA

Profile liner / Profileinlage / Профилированный вкладыш / Органи́зер / Profilbetét / Patron profilat / Profilová vložka / Profilová vložka / Profilni vložek / Profiliuota dėklė / Profilēts ieliktnis / Profiltihend / Профилна вложка / Uložak za bravu / Profilisani uložak / Διάτρητο ένθεμα / Bandeja clasificadora perfilada / Inserto perfilato / Cartucho perfilado / Insert profilé / Geprofileerde inlegger

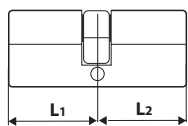

Ref.	L1 [mm]	L2 [mm]			EAN
90U470	31	31		12/120	5902062203953
90U471	31	31		12/72	5902062209153

WKŁADKA PROFILOWA

Profile liner / Profileinlage / Профилированный вкладыш / Органи́зер / Profilbetét / Patron profilat / Profilová vložka / Profilová vložka / Profilni vložek / Profiliuota dėklė / Profilēts ieliktnis / Profiltihend / Профилна вложка / Uložak za bravu / Profilisani uložak / Διάτρητο ένθεμα / Bandeja clasificadora perfilada / Inserto perfilato / Cartucho perfilado / Insert profilé / Geprofileerde inlegger

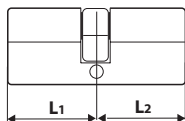

Ref.	L1 [mm]	L2 [mm]			EAN
90U476	31	31		12/120	5902062203830
90U477	31	31		12/72	5902062209160

WKŁADKA PROFILOWA

Profile liner / Profileinlage / Профилированный вкладыш / Органи́зер / Profilbetét / Patron profilat / Profilová vložka / Profilová vložka / Profilni vložek / Profiliuota dėklė / Profilēts ieliktnis / Profiltihend / Профилна вложка / Uložak za bravu / Profilisani uložak / Διάτρητο ένθεμα / Bandeja clasificadora perfilada / Inserto perfilato / Cartucho perfilado / Insert profilé / Geprofileerde inlegger

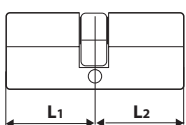

Ref.	L1 [mm]	L2 [mm]	info		EAN
90U478	31	31	nikiel/nickel	12/120	5902062209177

WKŁADKA PROFILOWA

Profile liner / Profileinlage / Профилированный вкладыш / Органи́зер / Profilbetét / Patron profilat / Profilová vložka / Profilová vložka / Profilni vložek / Profiliuota dėklė / Profilēts ieliktnis / Profiltihend / Профилна вложка / Uložak za bravu / Profilisani uložak / Διάτρητο ένθεμα / Bandeja clasificadora perfilada / Inserto perfilato / Cartucho perfilado / Insert profilé / Geprofileerde inlegger

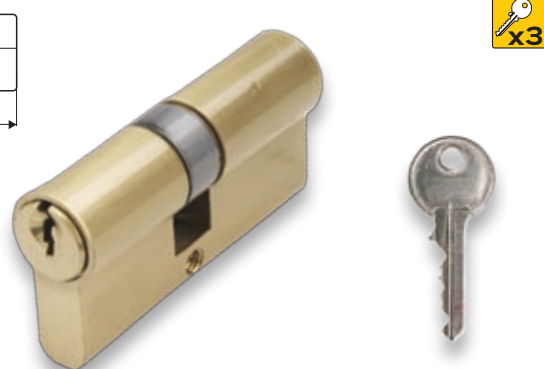
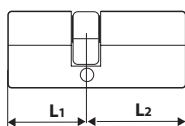

Ref.	L1 [mm]	L2 [mm]			EAN
90U479	31	36		12/120	5902062904799

WKŁADKA PROFILOWA

Profile liner / Profileinlage / Профилированный вкладыш / Органи́зер / Profilbetét / Patron profilat / Profilová vložka / Profilová vložka / Profilni vložek / Profiliuota dėklė / Profilēts ieliktnis / Profiltihend / Профилна вложка / Uložak za bravu / Profilisani uložak / Διάτρητο ένθεμα / Bandeja clasificadora perfilada / Inserto perfilato / Cartucho perfilado / Insert profilé / Geprofileerde inlegger

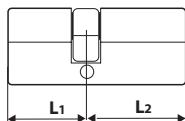

Ref.	L1 [mm]	L2 [mm]			EAN
90U480	31	41		12/120	5902062203847



Elektrotechniczne
Electrotechnical
Электротехнические



TOPEX

OPRAWA HALOGENOWA

Halogen lamp / Halogenleuchte / Прожектор галогенный / Прожектор галогенова / Halogén lámpa / Bec halogen cu mîner / Halogenová lampa / Halogénová lampa / Halogenska svetilka / Halogeninis žibintas / Starmetis / Halogeenlamp / Прожектор / Halogena lamp / Halogena lamp / Lámpa αλογόνου / Lámpara halógena / Portaalogeno / Armadura de halogênio / Monture halogène / Halogeenlamp



Ref.	P [W]	kolor	☒	EAN
94W022	150	■	0/20	5902062940223
94W024	500	■	0/10	5902062940247



OPRAWA HALOGENOWA

Halogen lamp / Halogenleuchte / Прожектор галогенный / Прожектор галогенова / Halogén lámpa / Bec halogen cu mîner / Halogenová lampa / Halogénová lampa / Halogenska svetilka / Halogeninis žibintas / Starmetis / Halogeenlamp / Прожектор / Halogena lamp / Halogena lamp / Lámpa αλογόνου / Lámpara halógena / Portaalogeno / Armadura de halogênio / Monture halogène / Halogeenlamp



Ref.	P [W]	kolor	☒	EAN
94W026	1000	■	0/8	5902062940261



INNE / ELEKTROTECHNICZNE

OPRAWA HALOGENOWA

Halogen lamp / Halogenleuchte / Прожектор галогенный / Прожектор галогенова / Halogén lámpa / Bec halogen cu mîner / Halogenová lampa / Halogénová lampa / Halogenska svetilka / Halogeninis žibintas / Starmetis / Halogeenlamp / Прожектор / Halogena lamp / Halogena lamp / Lámpa αλογόνου / Lámpara halógena / Portaalogeno / Armadura de halogênio / Monture halogène / Halogeenlamp



Ref.	P [W]	kolor	☒	EAN
94W030	150	■	0/12	5902062207081
94W032	500	■	0/8	5902062207098



OPRAWA HALOGENOWA

Halogen lamp / Halogenleuchte / Прожектор галогенный / Прожектор галогенова / Halogén lámpa / Bec halogen cu mîner / Halogenová lampa / Halogénová lampa / Halogenska svetilka / Halogeninis žibintas / Starmetis / Halogeenlamp / Прожектор / Halogena lamp / Halogena lamp / Lámpa αλογόνου / Lámpara halógena / Portaalogeno / Armadura de halogênio / Monture halogène / Halogeenlamp



Ref.	P [W]	Hmax [m]	kolor	☒	EAN
94W036	500	1,8	■	0/2	5902062210456



OPRAWA HALOGENOWA

Halogen lamp / Halogenleuchte / Прожектор галогенный / Прожектор галогенова / Halogén lámpa / Bec halogen cu mîner / Halogenová lampa / Halogénová lampa / Halogenska svetilka / Halogeninis žibintas / Starmetis / Halogeenlamp / Прожектор / Halogena lamp / Halogena lamp / Lámpa αλογόνου / Lámpara halógena / Portaalogeno / Armadura de halogênio / Monture halogène / Halogeenlamp



Ref.	P [W]	Hmax [m]	kolor	☒	EAN
94W038	2x500	1,8	■	0/2	5902062940384



OPRAWA HALOGENOWA

Halogen lamp / Halogenleuchte / Прожектор галогенный / Прожектор галогенова / Halogén lámpa / Bec halogen cu mîner / Halogenová lampa / Halogénová lampa / Halogenska svetilka / Halogeninis žibintas / Starmetis / Halogeenlamp / Прожектор / Halogena lamp / Halogena lamp / Lámpa alogónu / Lámpara halógena / Portaalogeno / Armadura de halogênio / Monture halogène / Halogeenlamp



Ref.	P [W]	kolor	☒	EAN
94W046	150	■	0/18	5902062940469

OPRAWA HALOGENOWA

Halogen lamp / Halogenleuchte / Прожектор галогенный / Прожектор галогенова / Halogén lámpa / Bec halogen cu mîner / Halogenová lampa / Halogénová lampa / Halogenska svetilka / Halogeninis žibintas / Starmetis / Halogeenlamp / Прожектор / Halogena lamp / Halogena lamp / Lámpa alogónu / Lámpara halógena / Portaalogeno / Armadura de halogênio / Monture halogène / Halogeenlamp

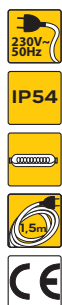

Ref.	P [W]	kolor	☒	EAN
94W050	150	■	0/16	5902062940506

ŻARÓWKA HALOGENOWA

Halogen bulb / Halogenlampe / Лампочка галогенная / Лампочка галогенна / Halogén égő / Bec halogen / Halogenová žárovka / Halogenová žiarovka / Halogena žarnica / Halogeninė lempuotė / Halogēna spuldze / Halogeenpit / Лампа халогенна / Halogena sijalica / Halogena sijalica / Λαμπτήρας αλογόνου / Bombilla halógena / Lampadina alogena / Lâmpada de halogênio / Ampoule halogène / Halogeenlamp



Ref.	P [W]	☒	EAN
94W601	150	50/500	5902062208774
94W609	500	50/500	5902062208781

ŻARÓWKA HALOGENOWA

Halogen bulb / Halogenlampe / Лампочка галогенная / Лампочка галогенна / Halogén égő / Bec halogen / Halogenová žárovka / Halogenová žiarovka / Halogena žarnica / Halogeninė lempuotė / Halogēna spuldze / Halogeenpit / Лампа халогенна / Halogena sijalica / Halogena sijalica / Λαμπτήρας αλογόνου / Bombilla halógena / Lampadina alogena / Lâmpada de halogênio / Ampoule halogène / Halogeenlamp



Ref.	P [W]	☒	EAN
94W610	1000	50/500	5902062946102

DETEKTOR RUCHU

Motion detector / Bewegungsdetektor / Детектор движения / Данник руху / Mozgásérzékelő / Detector de mișcare / Detektor pohybu / Detektor pohybu / Detektor gibanja / Judesio sensorius / Kustības detektors / Liikumisdetektor / Сензор / Detektor pokreta / Detektor pokreta / Αιχμηρούς κίνησης / Detector de movimiento / Dettettore di movimento / Detetor de movimentos / Détecteur de mouvement / Beweegdetector



Ref.	zakres	☒	EAN
94W218	180°	0/60	5902062942180

LAMPA

Lamp / Lampe / Лампы / Лампи / Lámpa / Lampă / Lampa / Lampa / Svetilka / Lempa / Lampa / Lamp / Лампа / Лампа / Лампа / Φανός / Lámpara / Lampada / Lâmpada / Lampe / Lamp



Ref.	P [W]	Hmax [m]	☒	EAN
94W221	25	1,3	2/4	5902062942210

LAMPA

Lamp / Lampe / Лампы / Лампи / Lámpa / Lampă / Lampa / Lampa / Svetilka / Lempa / Lampa / Lamp / Лампа / Лампа / Лампа / Φανός / Lámpara / Lampada / Lâmpada / Lampe / Lamp



Ref.	P [W]	Hmax [m]	☒	EAN
94W222	2x25	1,3	0/2	5902062942227

LAMPA WARSZTATOWA

Workshop lamp / Werkstattlampe / Лампа переносная / Лампа переносна / Steklámpa / Lampă atelier / Dilenská lampa / Dielenská lampa / Delavniška svetilka / Lampa dirbtuvėms / Pārnēsājāmā lampa / Töökoja lampa / Лампа работна / Radna lampa / Radna lampa / Λάμπα εργαστηρίου / Lámpara de taller con clip de sujeción / Lampada da officina / Lâmpada de oficina / Lampe d'établi / Werkplaatslamp



Ref.	P [W]	U [V]	⊠	EAN
94W232	8	12	0/30	5902062942326

LAMPA WARSZTATOWA

Workshop lamp / Werkstattlampe / Лампа переносная / Лампа переносна / Steklámpa / Lampă atelier / Dilenská lampa / Dielenská lampa / Delavniška svetilka / Lampa dirbtuvėms / Pārnēsājāmā lampa / Töökoja lampa / Лампа работна / Radna lampa / Radna lampa / Λάμπα εργαστηρίου / Lámpara de taller con clip de sujeción / Lampada da officina / Lâmpada de oficina / Lampe d'établi / Werkplaatslamp



Ref.	P [W]	⊠	EAN
94W238	8	0/25	5902062942388

LAMPA WARSZTATOWA

Workshop lamp / Werkstattlampe / Лампа переносная / Лампа переносна / Steklámpa / Lampă atelier / Dilenská lampa / Dielenská lampa / Delavniška svetilka / Lampa dirbtuvėms / Pārnēsājāmā lampa / Töökoja lampa / Лампа работна / Radna lampa / Radna lampa / Λάμπα εργαστηρίου / Lámpara de taller con clip de sujeción / Lampada da officina / Lâmpada de oficina / Lampe d'établi / Werkplaatslamp



Ref.	U [V]	⊠	EAN
94W241	12	0/20	5902062942418

LAMPA WARSZTATOWA

Workshop lamp / Werkstattlampe / Лампа переносная / Лампа переносна / Steklámpa / Lampă atelier / Dilenská lampa / Dielenská lampa / Delavniška svetilka / Lampa dirbtuvėms / Pārnēsājāmā lampa / Töökoja lampa / Лампа работна / Radna lampa / Radna lampa / Λάμπα εργαστηρίου / Lámpara de taller con clip de sujeción / Lampada da officina / Lâmpada de oficina / Lampe d'établi / Werkplaatslamp



Ref.	U [V]	⊠	EAN
94W242	12	0/20	5902062942425

LAMPA WARSZTATOWA

Workshop lamp / Werkstattlampe / Лампа переносная / Лампа переносна / Steklámpa / Lampă atelier / Dilenská lampa / Dielenská lampa / Delavniška svetilka / Lampa dirbtuvėms / Pārnēsājāmā lampa / Töökoja lampa / Лампа работна / Radna lampa / Radna lampa / Λάμπα εργαστηρίου / Lámpara de taller con clip de sujeción / Lampada da officina / Lâmpada de oficina / Lampe d'établi / Werkplaatslamp



Ref.	⊠	EAN
94W243	0/20	5902062942432

LAMPA WARSZTATOWA

Workshop lamp / Werkstattlampe / Лампа переносная / Лампа переносна / Steklámpa / Lampă atelier / Dilenská lampa / Dielenská lampa / Delavniška svetilka / Lampa dirbtuvėms / Pārnēsājāmā lampa / Töökoja lampa / Лампа работна / Radna lampa / Radna lampa / Λάμπα εργαστηρίου / Lámpara de taller con clip de sujeción / Lampada da officina / Lâmpada de oficina / Lampe d'établi / Werkplaatslamp



Ref.	P [W]	⊠	EAN
94W228	28	0/8	5902062942289

LAMPA WARSZTATOWA

Workshop lamp / Werkstattlampe / Лампа переносная / Лампа переносна / Steklámpa / Lampă atelier / Dilenská lampa / Dielenská lampa / Delavniška svetilka / Lampa dirbtuvėms / Pārnēsājāmā lampa / Töökoja lampa / Лампа работна / Radna lampa / Radna lampa / Λάμπα εργαστηρίου / Lámpara de taller con clip de sujeción / Lampada da officina / Lâmpada de oficina / Lampe d'établi / Werkplaatslamp



Ref.	P [W]	⊠	EAN
94W514	60	0/10	5902062945143

LAMPA WARSZTATOWA

Workshop lamp / Werkstattlampe / Лампа переносная / Лампа переносна / Steklámpa / Lampă atelier / Dilenská lampa / Dielenská lampa / Delavniška svetilka / Lampa dirbtuvėms / Pārnēsājāmā lampa / Töökoja lampa / Лампа работна / Radna lampa / Radna lampa / Λάμπα εργαστηρίου / Lámpara de taller con clip de sujeción / Lampada da officina / Lâmpada de oficina / Lampe d'établi / Werkplaatslamp



Ref.	P [W]	⊠	EAN
94W515	60	0/10	5902062945150

LAMPA WARSZTATOWA

Workshop lamp / Werkstattlampe / Лампа переносная / Лампа переносна / Steklámpa / Lampă atelier / Dilenská lampa / Dielenská lampa / Delavniška svetilka / Lampa dirbtuvėms / Pārnēsājāmā lampa / Töökoja lampa / Лампа работна / Radna lampa / Radna lampa / Λάμπα εργαστηρίου / Lámpara de taller con clip de sujeción / Lampada da officina / Lâmpada de oficina / Lampe d'établi / Werkplaatslamp

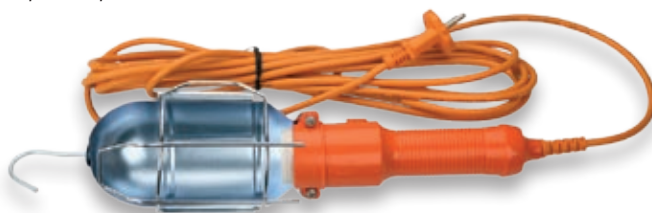

Ref.	P [W]	⊠	EAN
94W213	60	0/30	5902062942135

LAMPA WARSZTATOWA

Workshop lamp / Werkstattlampe / Лампа переносная / Лампа переносна / Steklámpa / Lampă atelier / Dílenská lampa / Díelenská lampa / Delavniška svetilka / Lampa dirbtuvėms / Pārnēsājāmā lampā / Тöökoja lamp / Лампа работна / Radna lampa / Radna lampā / Λάμπα εργαστηρίου / Lámpara de taller con clip de sujeción / Lampada da officina / Lâmpada de oficina / Lampe d'atelier / Werkplaatslamp



48
LED

Li-Ion

IP54

CE

Ref.	☒	EAN
94W244	6/24	5902062942449

LAMPA WARSZTATOWA

Workshop lamp / Werkstattlampe / Лампа переносная / Лампа переносна / Steklámpa / Lampă atelier / Dílenská lampa / Díelenská lampa / Delavniška svetilka / Lampa dirbtuvėms / Pārnēsājāmā lampā / Тöökoja lamp / Лампа работна / Radna lampa / Radna lampā / Λάμπα εργαστηρίου / Lámpara de taller con clip de sujeción / Lampada da officina / Lâmpada de oficina / Lampe d'atelier / Werkplaatslamp



24
LED

3AA

IP54

CE

Ref.	☒	EAN
94W245	15/60	5902062942456

LATARKA

Torch / Taschenlampe / Фонарик / Лихтарик / Lámpa / Injector / Bateria / Lampa / Svetilka / Žibintuvēlis / Lukturis / Pōleti / Фенерче / Baterijska lampā / Lampa / Φακός / Linterna de mano / Lampadina / Lanterna / Torche / Zaklamp



2AA IP54 CE

Ref.	☒	EAN
94W831	12/36	5902062948311

LATARKA

Torch / Taschenlampe / Фонарик / Лихтарик / Lámpa / Injector / Bateria / Lampa / Svetilka / Žibintuvēlis / Lukturis / Pōleti / Фенерче / Baterijska lampā / Lampa / Φακός / Linterna de mano / Lampadina / Lanterna / Torche / Zaklamp



9 LED 2C CE

Ref.	☒	EAN
94W843	6/24	5902062948434

LATARKA

Torch / Taschenlampe / Фонарик / Лихтарик / Lámpa / Injector / Bateria / Lampa / Svetilka / Žibintuvēlis / Lukturis / Pōleti / Фенерче / Baterijska lampā / Lampa / Φακός / Linterna de mano / Lampadina / Lanterna / Torche / Zaklamp



9 LED 2D CE

Ref.	☒	EAN
94W844	4/20	5902062948441

LATARKA

Torch / Taschenlampe / Фонарик / Лихтарик / Lámpa / Injector / Bateria / Lampa / Svetilka / Žibintuvēlis / Lukturis / Pōleti / Фенерче / Baterijska lampā / Lampa / Φακός / Linterna de mano / Lampadina / Lanterna / Torche / Zaklamp



x2

3D

CE

Ref.	☒	EAN
94W847	10/50	5902062948472

LATARKA CZOŁOWA

Headlamp / Stirnlampe / Фонарь налобный / Лихтарик начільний / Fejlámpa / Lampă cap / Čelní baterka / Lampa čelová / Čelna svetilka / Žibintuvēlis / Lukturitis uz pieres / Esilatern / Лампа за глава / Lampa za glavu / Rucna lampā / Φακός κεφαλής / Linterna de frente / Lampadina frontale / Lanterna de testa / Torche frontale / Hoofdzaklamp



CE

CE

CE

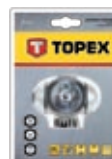

3AAA IP54 CE

Ref.	☒	EAN
94W813	10/50	5902062948137

LATARKA CZOŁOWA

Headlamp / Stirnlampe / Фонарь налобный / Лихтарик начільний / Fejlámpa / Lampă cap / Čelní baterka / Lampa čelová / Čelna svetilka / Žibintuvēlis / Lukturitis uz pieres / Esilatern / Лампа за глава / Lampa za glavu / Rucna lampā / Φακός κεφαλής / Linterna de frente / Lampadina frontale / Lanterna de testa / Torche frontale / Hoofdzaklamp



CE

CE

CE

7 LED 3AAA CE

Ref.	☒	EAN
94W817	10/50	5902062948175

LATARKA CZOŁOWA

Headlamp / Stirnlampe / Фонарь налобный / Ліхтарик на чільний / Fejlámpa / Lampă cap / Čelní baterka / Lampra čelová / Čelna svetilka / Žibintüvelis / Lukturitis uz pieres / Esilatern / Лампа за главо / Lampza za glavu / Rucna lampza / Φακός κεφαλής / Linterna de frente / Lampadina frontale / Lanterna de testa / Torche frontale / Hoofdzaklamp

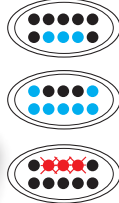

Ref.	☒	EAN
94W819	10/50	5902062948199

DETEKTOR

Detector / Detektor / Детектор / Демектор / Detector / Detektor / Detektor / Detektor / leškiklis / Detektors / Detektor / Детектор / Detektor / Αναχνευτής / Detector / Rilevatore / Detetor / Détecteur / Detector



Ref.	☒	EAN
94W120	12/24	5902062941206

PRZEDŁUŻACZ

Extension cord / Verlängerungsschnur / Удлинитель / Подовжувач-переноска / Hosszabbító / Prelungitor / Prodlužovačka / Predlžovač / Podaljšek / Ilgintuvas / Pagarinātājs / Pikendusjuhe / Удължител / Produžni kabel / Produžni kabl / Προέκταση καλωδίου / Alargador / Prolunga / Extensão com interruptor / Rallonge multiprise avec disjoncteur / Verlengkabel

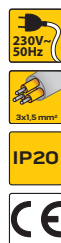

Ref.	L [m]	info	☒	EAN
94W361	25	4 gniazda	0/1	5902062943613
94W362	50	4 gniazda	0/1	5902062943620

PRZEDŁUŻACZ

Extension cord / Verlängerungsschnur / Удлинитель / Подовжувач-переноска / Hosszabbító / Prelungitor / Prodlužovačka / Predlžovač / Podaljšek / Ilgintuvas / Pagarinātājs / Pikendusjuhe / Удължител / Produžni kabel / Produžni kabl / Προέκταση καλωδίου / Alargador / Prolunga / Extensão com interruptor / Rallonge multiprise avec disjoncteur / Verlengkabel

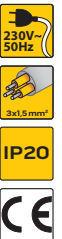

Ref.	L [m]	info	☒	EAN
94W351	25	4 gniazda	0/1	5902062943514
94W352	50	4 gniazda	0/1	5902062943521



Pneumatyczne
Pneumatic
Пневматические



TOPEX

KLUCZ UDAROWY PNEUMATYCZNY

Pneumatic impact wrench / Schlagschlüssel pneumatisch / Ключ ударный пневматический / Мутроверт ударный пневматичний / Pneumatikus ütvecsavarozó / Cheie cu percucie pneumatică / Pneumatický rázový utahovák / Pneumatický príklepový kľúč / Pnevmatiski udarni vijačnik / Pneumatinis atskelimo plaktukas / Pnevmatiskā sitama atslēga / Pnevmaatiline löökvõti / Ударен пневматичен ключ / Pnevmatiski udarni kľuč / Udarni pnevmatski kľuč / Κλειδί κρούσης αέρος / Llave de impacto neumática / Pneumatisch slagsleutel



Ref.	[Nm]	[l/min]	[rpm]	kg	0/10	EAN
74L001	315	230	7 000 +/- 10%	2,4	0/10	5902062740014

KLUCZ UDAROWY PNEUMATYCZNY

Pneumatic impact wrench / Schlagschlüssel pneumatisch / Ключ ударный пневматический / Мутроверт ударный пневматичний / Pneumatikus ütvecsavarozó / Cheie cu percucie pneumatică / Pneumatický rázový utahovák / Pneumatický príklepový kľúč / Pnevmatiski udarni vijačnik / Pneumatinis atskelimo plaktukas / Pnevmatiskā sitama atslēga / Pnevmaatiline löökvõti / Ударен пневматичен ключ / Pnevmatiski udarni kľuč / Udarni pnevmatski kľuč / Κλειδί κρούσης αέρος / Llave de impacto neumática / Avvitatore ad impulsi pneumatico / Chave de impacto pneumática / Clef à chocs pneumatique / Pneumatisch slagsleutel



Ref.	[Nm]	[l/min]	[rpm]	Ra [mm]	kg	0/10	EAN
74L002	315	230	7 000 +/- 10%	9, 10, 11, 13, 14, 17, 19, 22, 24, 27	4,45	0/10	5902062740021

KLUCZ KĄTOWY PNEUMATYCZNY

Pneumatic angle wrench / Winkelschlüssel pneumatisch / Ключ угловой пневматический / Мутроверт кутювий пневматичний / Pneumatikus racsni / Cheie unghiulară, pneumatică / Uhlový kľúč pneumatický / Pneumatický uhlový kľúč / Pnevmatiska raglja / Pneumatinis kampinis raktas / Pnevmatiskā leņķu atslēga / Pnevmaatiline nurkvõti / Ёглов пневматичен ключ / Pnevmatiski kutni kľuč / Pnevmatiski ugaoni kľuč / Κλειδί γωνιακό αέρος / Llave articulada neumática / Avvitatore angolare pneumatico / Chave de canto pneumática / Clef d'angle pneumatique / Pneumatisch haaksleutel



Ref.	[Nm]	[l/min]	[rpm]	kg	0/20	EAN
74L007	68	115	160 +/- 10%	1,45	0/20	5902062740076

KLUCZ KĄTOWY PNEUMATYCZNY

Pneumatic angle wrench / Winkelschlüssel pneumatisch / Ключ угловой пневматический / Мутроверт кутювий пневматичний / Pneumatikus racsni / Cheie unghiulară, pneumatică / Uhlový kľúč pneumatický / Pneumatický uhlový kľúč / Pnevmatiska raglja / Pneumatinis kampinis raktas / Pnevmatiskā leņķu atslēga / Pnevmaatiline nurkvõti / Ёглов пневматичен ключ / Pnevmatiski kutni kľuč / Pnevmatiski ugaoni kľuč / Κλειδί γωνιακό αέρος / Llave articulada neumática / Avvitatore angolare pneumatico / Chave de canto pneumática / Clef d'angle pneumatique / Pneumatisch haaksleutel



Ref.	[Nm]	[l/min]	[rpm]	Ra [mm]	kg	0/10	EAN
74L008	68	115	160 +/- 10%	9, 10, 11, 13, 14, 17, 19	2,5	0/10	5902062740083

SZLIFIERKA PROSTA PNEUMATYCZNA

Pneumatic straight grinder / Schleifmaschine gerade pneumatisch / Прямой пневматический шлифовальный аппарат / Шліфмашинка пряма пневматична / Pneumatikus egyenes csiszológép / Polizor simplu, pneumatic / Příklad pneumatická bruska / Pneumatická jednoduchá bruska / Pnevmatiski premi brusilnik / Pneumatinis, tiesinis šlifjuoklis / Pnevmatiska taisna slīpmašīna / Pnevmaatiline lihtlihvija / Обыкновен пневматичен шлайф / Pnevmatiska jednostavna brusilica / Pnevmatiska prosta obična brusilica / Ευθείς λειαντήρας αέρος / Amoladora neumática recta / Rettificatrice pneumatica dritta / Disco de limar reto pneumático / Meuleuse droite pneumatique / Pneumatische rechte schuurmachine



Ref.	[l/min]	[rpm]	kg	0/20	EAN
74L210	115	25000 +/- 10%	0,5	0/20	5902062742100

SZLIFIERKA PROSTA PNEUMATYCZNA

Pneumatic straight grinder / Schleifmaschine gerade pneumatisch / Прямой пневматический шлифовальный аппарат / Шліфмашинка пряма пневматична / Pneumatikus egyenes csiszológép / Polizor simplu, pneumatic / Příklad pneumatická bruska / Pneumatická jednoduchá bruska / Pnevmatiski premi brusilnik / Pneumatinis, tiesinis šlifjuoklis / Pnevmatiska taisna slīpmašīna / Pnevmaatiline lihtlihvija / Обыкновен пневматичен шлайф / Pnevmatiska jednostavna brusilica / Pnevmatiska prosta obična brusilica / Ευθείς λειαντήρας αέρος / Amoladora neumática recta / Rettificatrice pneumatica dritta / Disco de limar reto pneumático / Meuleuse droite pneumatique / Pneumatische rechte schuurmachine



Ref.	[l/min]	[rpm]	info	kg	0/10	EAN
74L211	115	25000 +/- 10%	+ kpl kamieni	1,1	0/10	5902062742117

SZLIFIERKA KĄTOWA PNEUMATYCZNA

Pneumatic angle grinder / Winkelschleifer pneumatisch / Шлифовальный аппарат угловой пневматический / Шлифмашина кутова (болгарка) пневматична / Pneumatikus sarokcsiszoló / Polizor unghiular, pneumatic / Pneumatická úhlová bruska / Pneumatická úhlová bruska / Pneumatski kotni brusilnik / Pneumatinis, kampinis šlifuoכליס / Pneumatska lenku slīpmašīna / Pneumaatiline nurklihvija / Пневматичен ъглошлиф / Pneumatska kutna brusilica / Pneumatska ugaona brusilica / Γωνιακός λειαντήρας αέρος / Amoladora neumática angular / Rettificatrice angolare / Disco de limar de canto pneumático / Meuleuse d'angle pneumatique / Pneumatische versteckschuurmachine



Ref.	Ø [mm]	[l/min]	[rpm]	kg	⊠	EAN
74L214	125	140	10 000 +/- 10%	1,8	0/10	5902062742148

SZLIFIERKA MIMOŚRODOWA PNEUMATYCZNA

Pneumatic orbital sander / Exzenterschleifer pneumatisch / Эксцентрический пневматический шлифовальный аппарат / Шлифмашина эксцентрикова пневматична / Pneumatikus excentercsiszoló / Polizor excentric, pneumatic / Pneumatická excentrická bruska / Pneumatická excentrická bruska / Pneumatski ekscentrični brusilnik / Pneumatinis, ekscentrinis šlifuoכליס / Pneumatska ekscentriskā slīpmašīna / Pneumaatiline ekstsentriklihvija / Пневматичен ексцентършлиф / Pneumatska ekscentarska brusilica / Pneumatska ekscentrična brusilica / Εκκεντρο τριβείο αέρος / Lijadora neumática excéntrica / Rettificatrice eccentrica / Disco de limar para excéntrica pneumática / Meuleuse excentrique pneumatique / Pneumatische excenter schuurmachine



Ref.	Ø [mm]	[l/min]	[rpm]	kg	⊠	EAN
74L215	150	140	9 000 +/- 10%	2,3	0/10	5902062742155

WIERTARKA PNEUMATYCZNA

Pneumatic drill / Bohrmaschine pneumatisch / Пневматическая дрель / Дрель пневматичний / Pneumatikus fúrógép / Bormašīnā pneumaticā / Pneumatická vrtačka / Pneumatická vrtačka / Pneumatski vrtalnik / Pneumatinis gręžtuvas / Pneumatska urbjašīna / Pneumaatiline trell / Пневматична пробивна машина / Pneumatska bušilica / Pneumatska bušilica / Δράπανο αέρος / Taladradora neumática / Trapano pneumático / Berbequim pneumático / Erçuşe pneumatique / Pneumatische boormachine



Ref.	[mm]	[l/min]	[rpm]	kg	⊠	EAN
74L220	10	115	1 800 +/- 10%	1,8	0/10	5902062742209

ZSZYWACZ PNEUMATYCZNY

Pneumatic stapler / Pneumatische Heftmaschine / Степлер пневматический / Степлер пневматичний / Pneumatikus tűzőgép / Capsator pneumatic / Pneumatická sešíváčka / Pneumatická zošíváčka / Pneumatski spenjač / Pneumatinis kablių pistoletas / Pneimatiskais skavatājs / Pneumaatiline klambripūstol / Пневматичен мелбод / Pneumatska klamerica / Pneumatska heftalica / Συρραπτικό αέρος / Grapadora neumática / Cucitrice penumatica / Máquina de pontear pneumática / Agrafeuse pneumatique / Pneumatische hechtmaschine

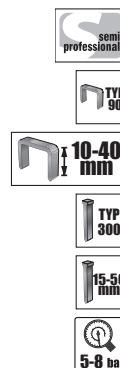

Ref.	kg	⊠	EAN
74L231	2,0	0/1	5902062742315

ZSZYWACZ PNEUMATYCZNY

Pneumatic stapler / Pneumatische Heftmaschine / Степлер пневматический / Степлер пневматичний / Pneumatikus tűzőgép / Capsator pneumatic / Pneumatická sešíváčka / Pneumatická zošíváčka / Pneumatski spenjač / Pneumatinis kablių pistoletas / Pneimatiskais skavatājs / Pneumaatiline klambripūstol / Пневматичен мелбод / Pneumatska klamerica / Pneumatska heftalica / Συρραπτικό αέρος / Grapadora neumática / Cucitrice penumatica / Máquina de pontear pneumática / Agrafeuse pneumatique / Pneumatische hechtmaschine

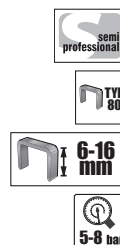

Ref.	kg	⊠	EAN
74L232	1,2	0/1	5902062742322

ZSZYWKI

Staples / Klammern / Скобы / Скобы / Tűzőkarocs / Capsator / Sešívací spony / Sponky / Sponke / Kabės / Skavas / Klambriid / Τελμετα / Municija za klamericu / Heftalica / Συρραπτήρες / Grapas / Punti metallici / Pontas / Agrafes / Hechters

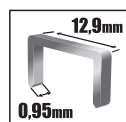

typ 80

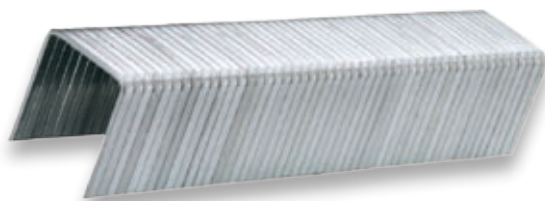

Ref.	L [mm]	N	⊠	EAN
41E134	12	1000	0/120	5902062411341
41E135	14	1000	0/120	5902062411358
41E136	16	1000	0/120	5902062411365

ZSZYWKI

Staples / Klammern / Снобы / Снобу / Tűzőkapocs / Capsator / Sešivací sponky / Sponky / Sponke / Kabès / Skavas / Klambriđ / Телчета / Municija za klamericu / Heftalica / Συρραπίτης / Grapas / Punti metallici / Pontas / Agrafes / Hechters



typ 90

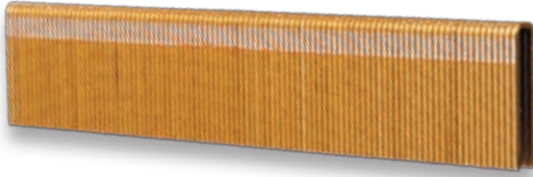

Ref.	Typ	L [mm]	N	☒	EAN
41E118	90	18	7200	0/8	5902062411181
41E125	90	25	9600	0/6	5902062411259

GWOŹDZIE

Nails / Nägel / Гвозди / Цвяхи / Tűzőgépszeg / Cuie / Hřebíky / Klince / Želji / Vinys / Naglas / Naelad / Пирони за танер / Савлици за pneuatsku klamericu / Municija za heftalicu / Καρφιά / Clavos / Chiodi / Pregos / Clous / Spijkers

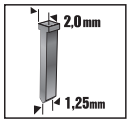

typ 300



Ref.	Typ	L [mm]	N	☒	EAN
41E225	300	25	5000	0/18	5902062412256
41E232	300	32	5000	0/18	5902062412324

NAOLEJACZ

Oiler / Ölgerät / Смазыватель / Оливорозпильювач / Olajozó / Gresor de ulei / Mazací jednotka / Olejovač / Lubrikator / Teraliné / Ieeļotājs / Ūlītusseade / Смазвач / Nauljivač / Podmazivač / Ψεκαστήρας λαδιού / Lubrificador / Oliatore dell'aria / Máquina oleadora / Huileur / Smeertoestel



1/4"

Ref.	☒	EAN
74L240	0/100	5902062742407

MŁOTEK UDAROWY PNEUMATYCZNY

Pneumatic impact hammer / Schlaghammer pneumatisch / Молоток ударный пневматический / Перфоратор пневматичний / Pneumatikus vésőkalapács / Ciocan cu percucie pneumatică / Pneumatické rázové kladívko / Pneumatiské priklepové kladívko / Pnevmatisko udarno kladivo / Pnevmatinis atskėlimo plaktukas / Pnevmatiskais sitamais āmurs / Pnevmatiline löökvasar / Пневматичен ударен чуќ / Pnevmatiski udarni čekić / Udarni pnevmatski čekić / Κρουστική σφύρα αέρος / Martillo neumático de impacto / Martello pneumatico / Martelo de impacto pneumático / Martelet à chocs pneumatique / Pneumatische slaghammer



10,2
Ø [mm]

6-8 bar



Ref.	U/min	bpm	kg	☒	EAN
74L331	140	4500 +/- 10%	1,7	1/10	5902062743312

SPRĘŻYNA

Spring / Feder / Пружина / Пружина / Rugó / Arc / Pružina / Pružina / Vzmet / Spyruoklė / Atspere / Vedru / Пружина / Оруга / Оруга / Ελατήριο / Muelle / Molla / Mola / Ressort



Ref.	☒	EAN
74L333		5902062743336

DŁUTA

Chisel set / Beitelsetz / Набор долот / Зубила на пробивачи / Vésőkészlet / Set dălti / Sada dlát / Súprava dlát / Gamitura dlet / Kaltu komplekts / Kaltu komplekts / Peitite komplekt / Σεκαχι и ιυλλο / Špica / Sekas / Συλλογή από σμίλες / Juego de formones / Set di scalpelli / Conjunto de Raspadores / Jeu de ciseaux



x4

Ref.	☒	EAN
74L335		5902062743350

PISTOLET NATRYSKOWY

Spray gun / Sprühpistole / Пистолет-распылитель / Φαρβονύλιτ / Szórópisztoly / Pistol de duş / Stríkáci pistole / Striekacia pištoľ / Brizgalna pištoľ / Purškimo pistoletas / Pistole-smidzinātājs / Pihustuspüstol / Пистолет - нулевузатом / Pištoľ za prskanje / Pištoľ za prskanje / Πιστόλι ψεκασμού / Pistola de aspersi3n / Pistola a spruzzo / Pistola de boriflar / Pistolet à projection / Spuitpistool



Ref.	[l]	P [W]	[g/min]	kg	1/10	EAN
75M001	1	50	160	1	1/10	5902062750013

ZESTAW LAKIERNICZY

Lacquer set / Lackierset / Набор для лакирования / Комплект до лакофарбувальних робит / Festéksz3r3 szett / Garnitură de lacuit / Lakovací sada / Súprava na lakovanie / Komplet za lakiranje / Komplektas dažytojui / Laku kompleks / Lakkimiskomplekt / Комплект за лакиране / Set za lakiranje / Pribor za lakiranje / Σετ βερνικώματος / Juego de herramientas para barnizado / Completo per verniciatura / Kit p. Verniz / Jeu d'outils de peinture / Lakset



Ref.	kg	1/12	EAN
75M101	2,3	0/12	5902062152381

PISTOLET NATRYSKOWY

Spray gun / Sprühpistole / Пистолет-распылитель / Φαρβονύλιτ / Szórópisztoly / Pistol de duş / Stríkáci pistole / Striekacia pištoľ / Brizgalna pištoľ / Purškimo pistoletas / Pistole-smidzinātājs / Pihustuspüstol / Пистолет - нулевузатом / Pištoľ za prskanje / Pištoľ za prskanje / Πιστόλι ψεκασμού / Pistola de aspersi3n / Pistola a spruzzo / Pistola de boriflar / Pistolet à projection / Spuitpistool



Ref.	[l]	[l/min]	[mm]	2	1/50	EAN
75M201	0,6	75-230	1,5 - 1,8	2	1/50	5902062752017

PISTOLET NATRYSKOWY

Spray gun / Sprühpistole / Пистолет-распылитель / Φαρβονύλιτ / Szórópisztoly / Pistol de duş / Stríkáci pistole / Striekacia pištoľ / Brizgalna pištoľ / Purškimo pistoletas / Pistole-smidzinātājs / Pihustuspüstol / Пистолет - нулевузатом / Pištoľ za prskanje / Pištoľ za prskanje / Πιστόλι ψεκασμού / Pistola de aspersi3n / Pistola a spruzzo / Pistola de boriflar / Pistolet à projection / Spuitpistool



Ref.	[l]	[l/min]	[mm]	2	1/35	EAN
75M206	1,0	75-230	1,5 - 1,8	2	1/35	5902062752062

PISTOLET DO FARB STRUKTURALNYCH

Gun for structure paints / Spritzpistole für Strukturfarben / Покрасочный пистолет для структуральной краски / Пистолет до структурних фарб / Szórópisztoly strukturális festékekhez / Pistol pentru vopsele structurale / Pistole na strukturální barvy / Pištoľ na štruktúrne farby / Pistola za strukturne barve / Pistoletas struktūriniams dažams / Pistole strukturālām krāsām / Struktuurvärvide püstol / Пистолет за структурални боу / Pištoľ za guste boje / Pištoľ za strukturalne farbe / Πιστόλι βασικής βαφής / Pistola para pintura estructural / Pistool voor structurele verven



Ref.	[l]	1/8	EAN
75M220	6	1/8	5902062752208

PISTOLET DO POMPOWANIA

Inflating gun / Pumpenpistole / Пистолет для подкачки шин / Пистолет до помпування / Kerékfúvató pisztoly / Pistol de pompare / Umflare / Plničí pistole / Pumpovací pištoľ / Pištoľ za črpanje / Siurbimo pistoletas / Sūkņēšanas pistole / Püstolpump / Пистолет за изпомпване / Pištoľ za pumpanje / Pištoľ za pumpanje / Πιστόλι φουσκώματος ελαστικών / Pistola para inflar / Pistola per pompaggio / Pistola p. Bomba / Pistolet de pompage / Pomppistoal



Ref.	info	ø mm	1/40	EAN
75M301	wężyk	63	0/40	5902062753014

PISTOLET DO PRZEDMUCHIWANIA

Blowing gun / Pistole zum Durchblasen / Пистолет для продувания / Пистолет до продування / Lefúvató pisztoly / Pistol de baleiaj / Pistole pro profukování / Prefukovacia pištoľ / Izpihoválna pištoľa / Prapūtīto pistoletas / Саурпūšanas pistole / Lābiloputuspištoľ / Пистолет за продување / Pištoľj za ispuhivanje / Pištoľj za produvanje / Πιστόλι αέρος / Pistola de limpeza a chorro de aire / Pistola per lavaggio / Pistola para soprar / Pistolet de soufflage / Afblaaspistool



Ref.	☒	EAN
75M401	0/200	5902062754011

PISTOLET DO PRZEDMUCHIWANIA

Blowing gun / Pistole zum Durchblasen / Пистолет для продувания / Пистолет до продування / Lefúvató pisztoly / Pistol de baleiaj / Pistole pro profukování / Prefukovacia pištoľ / Izpihoválna pištoľa / Prapūtīto pistoletas / Саурпūšanas pistole / Lābiloputuspištoľ / Пистолет за продување / Pištoľj za ispuhivanje / Pištoľj za produvanje / Πιστόλι αέρος / Pistola de limpeza a chorro de aire / Pistola per lavaggio / Pistola para soprar / Pistolet de soufflage / Afblaaspistool



Ref.	☒	EAN
75M402	0/100	5902062754028

PISTOLET DO ROPOWANIA

Washing gun for oil / Pistole zum Spülen mit Erdöl / Пистолет-распылитель для нефти / Пистолет до промивання під тиском (детергентами) / Olajszóró pisztoly / Pistol de stropt cu petrol / Rozprášovací pistole / Ostrekovacia pištoľ / Pištoľa za naftiranje / Tepalo purškimo pistoletas / Naftas pistole / Määrdepistol / Пистолет за нафтиране / Pištoľj za čiščenje derivatom / Pištoľj prskalica / Πιστόλι πετρελαίου / Pistola de limpeza con petróleo / Pistola per lavaggio con petrolio / Pistola do ropowania / Pistolet pour la projection de pétrole / Oliepistool



Ref.	☒	EAN
75M405	0/10	5902062754066

FILTR - ODWADNIACZ

Draining filter / Entwässerungsfilter / Фильтр-осушитель / Фильтр сепараторный / Víztelenítő szűrő / Filtru - dezodorizant / Filtr - odvodňovač / Filter - odvodňovač / Filter - odvodni / Filtras-džiovintuvus / Filtrs - atūdeņotājs / Veefilter / Филтър за отводняване / Filtar za upijanje vode / Filter - odvodni / Φίλτρο αφύγρανσης / Filtro de drenaje / Filtro - separatore dell'acqua / Filtrroo / Filtre purgeur / Filter - drainage



1/4"

Ref.	☒	EAN
75M559	0/50	5902062755599

REGULATOR CIŚNIENIA

Pressure regulator / Druckregler / Регулятор давления / Регулятор тиску / Nyomásszabályzó / Regulator de presiune / Regulátor tlaku / Regulátor tlaku / Regulator tlaka / Spaudimo reguliatorius / Spiediena regulators / Röhuregulaator / Регулятор на налягането / Regulator pritiska / Regulator pritiska / Ρυθμιστής πίεσης / Regulator de presión / Regolatore di pressione / Regulador de pressão / Régulateur de pression / Drukregelaar



Ref.	☒	EAN	
75M655	75M211	0/100	5902062756558

PRZEWÓD CIŚNIENIOWY

Pressure hose / Druckleitung / Шланг высокого давления / Шланг високого тиску / Magasnyomású tömlő / Furtun de presiune / Πλακνά hadίce / Πλακονέ potrubie / Плачна cev / Slēginis vamzdis / Spiediena vads / Röhuvoolik / Нагнетателен проводник / Плачни vodič / Crevo za pritisak / Εύκαμπτος σωλήνας υψηλής πίεσης / Tubo de presión / Filo di pressione / Cabo de tensão / Durite de pression / Drukleiding



Ref.	[m]	☒	EAN
75M680	5	0/200	5902062756800
75M681	10	0/100	5902062756817
75M682	15	0/100	5902062756824



Ogrodowe
Garden
Огородное



TOPEX

SEKATOR

Pruning scissors / Baumschere / Секатор / Секатор / Metszőolló / Foarfecă de grădină / Zahradnické nůžky / Záhradnícke nožnice / Škarje / Sekatorius / Dārza grieznes / Lõikur / Градинарски ножици / Vrtne škare / Baštenske makaze / Ψαλίδι κήπου / Tijeras podaderas / Cesoie / Takkenschaar



Ref.				EAN
15A200	185 mm	42 mm	12/72	5902062802002

SEKATOR

Pruning scissors / Baumschere / Секатор / Секатор / Metszőolló / Foarfecă de grădină / Zahradnické nůžky / Záhradnícke nožnice / Škarje / Sekatorius / Dārza grieznes / Lõikur / Градинарски ножици / Vrtne škare / Baštenske makaze / Ψαλίδι κήπου / Tijeras podaderas / Cesoie / Takkenschaar



Ref.				EAN
15A201	190 mm	41 mm	12/72	5902062802019

SEKATOR

Pruning scissors / Baumschere / Секатор / Секатор / Metszőolló / Foarfecă de grădină / Zahradnické nůžky / Záhradnícke nožnice / Škarje / Sekatorius / Dārza grieznes / Lõikur / Градинарски ножици / Vrtne škare / Baštenske makaze / Ψαλίδι κήπου / Tijeras podaderas / Cesoie / Takkenschaar



Ref.				EAN
15A202	220 mm	49 mm	12/72	5902062802026

SEKATOR

Pruning scissors / Baumschere / Секатор / Секатор / Metszőolló / Foarfecă de grădină / Zahradnické nůžky / Záhradnícke nožnice / Škarje / Sekatorius / Dārza grieznes / Lõikur / Градинарски ножици / Vrtne škare / Baštenske makaze / Ψαλίδι κήπου / Tijeras podaderas / Cesoie / Takkenschaar



Ref.				EAN
15A203	205 mm	51 mm	12/72	5902062802033

SEKATOR

Pruning scissors / Baumschere / Секатор / Секатор / Metszőolló / Foarfecă de grădină / Zahradnické nůžky / Záhradnícke nožnice / Škarje / Sekatorius / Dārza grieznes / Lõikur / Градинарски ножици / Vrtne škare / Baštenske makaze / Ψαλίδι κήπου / Tijeras podaderas / Cesoie / Takkenschaar



Ref.				EAN
15A204	220 mm	56 mm	10/60	5902062802040

SEKATOR DO GAŁĘZI

Pruning shears / Astschere / Секатор для веток / Сучкоріз / Ágvágó / Foarfecă de crengi / Zahradnické nůžky na větve / Nožnice na konáre / Škarje za veje / Sekatorius šakoms / Zaru grieznes / Oksalõikur / Градинарски ножици за клони / Vrtne škare za granje / Baštenske makaze za grane / Ψαλίδι κλαδέματος / Tijeras podaderas para ramos / Troncarami / Takkenschaar



Ref.				EAN
15A250	700 mm	60 mm	0/12	5902062802507

SEKATOR DO GAŁĘZI

Pruning shears / Astschere / Секатор для веток / Сучкоріз / Ágvágó / Foarfecă de crengi / Zahradnické nůžky na větve / Nožnice na konáre / Škarje za veje / Sekatorius šakoms / Zaru grieznes / Oksalõikur / Градинарски ножици за клони / Vrtne škare za granje / Baštenske makaze za grane / Ψαλίδι κλαδέματος / Tijeras podaderas para ramos / Troncarami / Takkenschaar



Ref.				EAN
15A251	740 mm	80 mm	0/12	5902062802514

SEKATOR DO GAŁĘZI

Pruning shears / Astschere / Секатор для веток / Сучкоріз / Ágvágó / Foarfecă de crengi / Zahradnické nůžky na větve / Nožnice na konáre / Škarje za veje / Sekatorius šakoms / Zaru grieznes / Oksalõikur / Градинарски ножици за клони / Vrtne škare za granje / Baštenske makaze za grane / Ψαλίδι κλαδέματος / Tijeras podaderas para ramos / Troncarami / Takkenschaar



Ref.				EAN
15A252	680 mm	96 mm	0/12	5902062802521

SEKATOR DO GAŁĘZI

Pruning shears / Astschere / Секатор для веток / Сучкоріз / Ágvágó / Foarfecă de crengi / Zahradnické nůžky na větve / Nožnice na konáre / Škarje za veje / Sekatorius šakoms / Zaru grieznes / Oksaloikur / Градунарски ножници за клопи / Vrtne škare za granje / Baštenske makaze za grane / Ψαλίδι κλαδέματος / Tijeras podaderas para ramos / Troncarami / Takkenschaar



Ref.	Length	Opening	Weight	EAN
15A253	700-1000 mm	96 mm	0/6	5902062802538

SEKATOR DO GAŁĘZI

Pruning shears / Astschere / Секатор для веток / Сучкоріз / Ágvágó / Foarfecă de crengi / Zahradnické nůžky na větve / Nožnice na konáre / Škarje za veje / Sekatorius šakoms / Zaru grieznes / Oksaloikur / Градунарски ножници за клопи / Vrtne škare za granje / Baštenske makaze za grane / Ψαλίδι κλαδέματος / Tijeras podaderas para ramos / Troncarami / Takkenschaar



Ref.	Length	Opening	Weight	EAN
15A254	700 mm	100 mm	0/12	5902062802545

SEKATOR GAŚIENICOWY

Branch lopper / Raupenbaumschere / Секатор гусеничный / Секатор гусеничний / Негмүзö олло / secator crengi / Nůžky na prořezávání stromů / Pílka + nožnice na konáre / Vzvodne obrezovalne škarje / Sekatorius su grandine / Grieznes ar zāģi zaņiem / Oksakärpimiskäärid / Τροχήλινος / Pila za grane / Testera za grane / Μπορντουραλίδο / Cesoia cingolata / Podadeira de fita / Sécateur à chenilles / Snoeischaar



15A256



15A257

Ref.	Info	Weight	EAN
15A256	220 mm	0/10	5902062802569
15A257	1,28 - 2,40 m	0/10	5902062802576

PIŁA DO GAŁĘZI

Pruning saw / Astsäge / Ножовка / Пилка садова / Ferăstrău pentru crengi / Pila na větve / Pílka na konáre / Žaga za veje / Pjūklas šakoms / Zaru zāģis / Oksasaag / Τροχήλινος / Pila za granje / Testera za grane / Πριόνι κήπου / Sierra para ramos / Segaccio tagliarami / Serra para ramos / Scie pour coupe de branches / Takkenzaag



Ref.	Info	Weight	EAN
15A199	300 mm	10/40	5902062801999

NOŻYCE DO ŻYWIOTU

Hedge trimmer / Heckenschere / Ножницы для живых изгородей / Ножницы до живоплоту (кучкоріз) / Sövényvágó / Cutit de grădină / Nůžky na živý plot / Nožnice na živý plot / Škarje za živo mejo / Gyvatvorių žirkės / Dzinžoga šķēres / Hekikäärid / Ножници за живо плет / Škare za živicu / Makaze za živicu / Ψαλίδι μπορντούρας / Tijeras para setos / Forbici da siepe / Tesoura p. Vedação / Cisaille à haie / Hekscharen



Ref.	Length	Weight	Weight	EAN
15A310	550 mm	185 mm	0/12	5902062803108

NOŻYCE DO ŻYWIOTU

Hedge trimmer / Heckenschere / Ножницы для живых изгородей / Ножницы до живоплоту (кучкоріз) / Sövényvágó / Cutit de grădină / Nůžky na živý plot / Nožnice na živý plot / Škarje za živo mejo / Gyvatvorių žirkės / Dzinžoga šķēres / Hekikäärid / Ножници за живо плет / Škare za živicu / Makaze za živicu / Ψαλίδι μπορντούρας / Tijeras para setos / Forbici da siepe / Tesoura p. Vedação / Cisaille à haie / Hekscharen



Ref.	Length	Weight	Weight	EAN
15A311	550 mm	200 mm	0/12	5902062803115

NOŻYCE DO ŻYWIOTU

Hedge trimmer / Heckenschere / Ножницы для живых изгородей / Ножницы до живоплоту (кучкоріз) / Sövényvágó / Cutit de grădină / Nůžky na živý plot / Nožnice na živý plot / Škarje za živo mejo / Gyvatvorių žirkės / Dzinžoga šķēres / Hekikäärid / Ножници за живо плет / Škare za živicu / Makaze za živicu / Ψαλίδι μπορντούρας / Tijeras para setos / Forbici da siepe / Tesoura p. Vedação / Cisaille à haie / Hekscharen



Ref.	Length	Weight	Weight	EAN
15A312	670 - 880 mm	200 mm	0/12	5902062803122

NOŻYCE DO TRAWY

Grass trimmer / Rasenschere / Ножницы для травы / Ножницы до травы / Fűnyíró olló / Cutit pentru iarbă / Nůžky na trávu / Nožnice na trávu / Škarje za travo / Žolės žirkės / Zāles šķēres / Murukäärid / Ножници за трева / Škare za travu / Makaze za travu / Ψαλίδι γραζόν / Tijeras para césped / Forbici da erba / Tesoura para relva / Cisaille à gazon / Grasscharen



Ref.	Length	Weight	Weight	EAN
15A300	340 mm	130 mm	10/60	5902062803009

NOŻYCE DO TRAWY

Grass trimmer / Rasenschere / Ножницы для травы / Ножницы до травы / Fűnyíró olló / Cuțit pentru iarbă / Nůžky na trávu / Nožnice na trávu / Škarje za travo / Žolės žirkės / Zāles šķēres / Murukäärid / Ножницы за трава / Škare za travu / Makaze za travu / Ψαλίδι γκαζόν / Tijeras para césped / Forbici da erba / Tesoura para relva / Cisaille à gazon / Grasscharen



Ref.				EAN
15A301	330 mm	130 mm	12/60	5902062803016

WIDLŲ

Fork / Gabel / Вилы / Вила / Villa / Furcã / Vidle / Vidly / Vile / Šakės / Dakšas / Hark / Bula / Vile / Vile / Προούνα / Horca / Forcone / Forcado / Fourche / Vork



Ref.	Info		EAN
05A104	1065 mm	0/12	5902062801043

WIDLŲ

Fork / Gabel / Вилы / Вила / Villa / Furcã / Vidle / Vidly / Vile / Šakės / Dakšas / Hark / Bula / Vile / Vile / Προούνα / Horca / Forcone / Forcado / Fourche / Vork



Ref.	Info		EAN
05A106	1500 mm	0/12	5902062801067

МОТЫКА

Hoe / Handhacke / Мотыга / Cana / Кара / Särpälligä / Motyka / Motyka / Motika / Kaupukas / Kaplis / Kõblas / Мотика / Motika / Motika / Тоана / Azada / Zapra / Enxada / Brosse à joints / Schffel



Ref.			EAN
15A132	140 mm	0/24	5902062801326
15A134	160 mm	0/1	5902062801340
15A136	180 mm	0/1	5902062801364

GRABIE

Rake / Rechen / Грабли / Грабли / Gereblye / Greblä / Hrábě / Hrable / Grablje / Grèblys / Gräbeklis / Reha / Гребло / Grablje / Grabulje / Τσουγκράνα / Rastrillo / Rastrello / Ancinho / Râteaux / Hark



Ref.			EAN
15A120	12	0/1	5902062801203
15A122	14	0/1	5902062801227
15A124	16	0/1	5902062801241

GRABIE

Rake / Rechen / Грабли / Грабли / Gereblye / Greblä / Hrábě / Hrable / Grablje / Grèblys / Gräbeklis / Reha / Гребло / Grablje / Grabulje / Τσουγκράνα / Rastrillo / Rastrello / Ancinho / Râteaux / Hark



Ref.	Info		EAN
15A112	1193 mm	0/1	5902062801128

GRABIE

Rake / Rechen / Грабли / Грабли / Gereblye / Greblä / Hrábě / Hrable / Grablje / Grèblys / Gräbeklis / Reha / Гребло / Grablje / Grabulje / Τσουγκράνα / Rastrillo / Rastrello / Ancinho / Râteaux / Hark



Ref.	Info		EAN
15A114	1193 mm	0/1	5902062801142

GRABIE

Rake / Rechen / Грабли / Грабли / Gereblye / Greblä / Hrábě / Hrable / Grablje / Grèblys / Gräbeklis / Reha / Гребло / Grablje / Grabulje / Τσουγκράνα / Rastrillo / Rastrello / Ancinho / Râteaux / Hark



Ref.	Info		EAN
15A110	1280 mm	0/1	5902062801104

MIOTŁA

Broom / Besen / Memna / Mimna / Seprű / Mätürä / Metla / Metla / Metla / Šluota / Slota / Luud / Memna / Metla / Metla / Σκούνα / Escoba / Scopa / Vara / Balai / Bezem



Ref.	Info		EAN
15A140	1400 mm	0/1	5902062801401

SZCZOTKA DO FUG

Grout brush / Fugenbürste / Щетка для фуг / Щітка для стиків / X / Perie pentru rosturi / Kartáč na spáry / Keřka na škáry / Krtača za fuge / Tarpu šepetys / Gropju suka / Vuugihari / Четка за фугу / četka za fugiranje / Četka za fuge / Βούρσα ρευστοκονιάματος / Cepillo para juntas / Spazzola per fughe / Escova para juntas / Binette / Voegbezem



Ref.	Info		EAN
15A158	1300 mm	0/1	5902062801586

ZESTAW NARZĘDZI OGRODOWYCH

Garden tool set / Gartenwerkzeugset / Комплект садовых инструментов / Комплект городского инструмента / Kerti szerszámkészlet / Set unelte de grădiniță / Sada zahradnického nářadí / Súprava záhradného náradia / Komplet vrtnih orodij / Sodo įrankių rinkinys / Dārza instrumentu komplekts / Aiatööristade komplekt / Комплект градинарски инструменти / Set vrtnog alata / Pribor alata za baštu / Σετ εργαλείων κήπου / Juego de herramientas de jardín / Completo di attrezzi per giardinaggio / Kit de ferramentas / Jeu d'outils / Set van tuingereedschap



Ref.	Info		EAN
15A410	3 pcs	0/20	5902062804105

ZESTAW NARZĘDZI OGRODOWYCH

Garden tool set / Gartenwerkzeugset / Комплект садовых инструментов / Комплект городского инструмента / Kerti szerszámkészlet / Set unelte de grădiniță / Sada zahradnického nářadí / Súprava záhradného náradia / Komplet vrtnih orodij / Sodo įrankių rinkinys / Dārza instrumentu komplekts / Aiatööristade komplekt / Комплект градинарски инструменти / Set vrtnog alata / Pribor alata za baštu / Σετ εργαλείων κήπου / Juego de herramientas de jardín / Completo di attrezzi per giardinaggio / Kit de ferramentas / Jeu d'outils / Set van tuingereedschap



Ref.	Info		EAN
15A411	3 pcs	0/32	5902062804112

ŁOPATKA

Garden trowel / Kleiner spaten / Лопатка / Лопатка / Kislapát / Lopatá / Lopatka / Lopatka / Lopatica / Kastuvėlis / Lāpstiņa / Istutuskuhvel / Лопатка / Lopatica / Lopatica / Φυαράκι / Pala de jardinero / Paletta Ombro / L'épaule / Tuintroffel



Ref.	Info		EAN
15A405	340 mm	6/36	5902062804051

ŁOPATKA

Garden trowel / Kleiner spaten / Лопатка / Лопатка / Kislapát / Lopatá / Lopatka / Lopatka / Lopatica / Kastuvėlis / Lāpstiņa / Istutuskuhvel / Лопатка / Lopatica / Lopatica / Φυαράκι / Pala de jardinero / Paletta Ombro / L'épaule / Tuintroffel



Ref.	Info		EAN
15A406	350 mm	6/36	5902062804068

GRABKI

Small rake / Kleiner rechen / Грабли / Грабелки / Gereblye / Greblä / Hrable / Hrabličky / Grabljice / Grėbliukas / Grėbeklis / Reha / Градинарско гребло / Grablje / Grabljice / Τσουγκράνα / Rastrillo / Rastrellino / Forquilha / Petit rateau / Hark



Ref.	Info		EAN
15A407	340 mm	6/36	5902062804075

PAZURKI

Hand cultivator / Handkultivator / Тяпка посадочная / Розпушувач / Talajlazító / Scormonitor / Купріч руды / Vidličky / Rahljač / Purentuvus / Zemes irdinātājs / Kobesti / Малки градинарски гребла / Male grablje / Grabljice / Σκαλιστήρι / Rastrillo pequeño / Tridente / Sacho / Griffes / Kweker



Ref.	Info		EAN
15A408	365 mm	6/36	5902062804082

MOTYCZKA

Small hoe / Handhacke / Тяпка / Сапка / Ültető kapra / Särpölgő / Motyčka / Motyčka / Motika / Kaupukas / Karlis / Kõblas / Малка мотика / Mala motika / Motičica / Тоана / Azadilla / Zappetta / Enxada pequena / Houlette / Schoffel

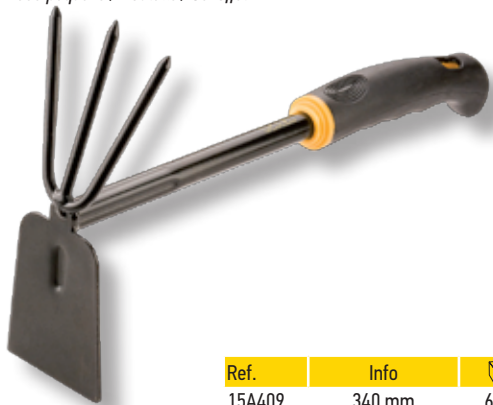

Ref.	Info	☒	EAN
15A409	340 mm	6/36	5902062804099

ŁOPATKA

Garden trowel / Kleiner spaten / Лопатка / Лопатка / Kislapát / Lopatä / Lopatka / Lopatka / Lopatica / Kastuvēlis / Lāpstīna / Istutuskuhvel / Лопатка / Lopatica / Lopatica / Φτυράκι / Pala de jardinero / Paletta Ombro / L'épaule / Tuintroffel



Ref.	Info	☒	EAN
15A400	365 mm	25/100	5902062804006

ŁOPATKA

Garden trowel / Kleiner spaten / Лопатка / Лопатка / Kislapát / Lopatä / Lopatka / Lopatka / Lopatica / Kastuvēlis / Lāpstīna / Istutuskuhvel / Лопатка / Lopatica / Lopatica / Φτυράκι / Pala de jardinero / Paletta Ombro / L'épaule / Tuintroffel



Ref.	Info	☒	EAN
15A401	365 mm	25/100	5902062804013

GRABKI

Small rake / Kleiner rechen / Грабли / Грабельки / Gereblye / Greblä / Hrable / Hrabličky / Grabljice / Grēbliukas / Grābeklis / Reha / Градинарско гребло / Grablje / Grabljice / Τσουγκράνα / Rastrillo / Rastrellino / Forquilha / Petit râteau / Hark



Ref.	Info	☒	EAN
15A402	330 mm	25/100	5902062804020

PAZURKI

Hand cultivator / Handkultivator / Тяпка посадочная / Розпулвач / Talajlazító / Scormonitor / Купјич руду / Vidličky / Rahljač / Purenivas / Zemes iridinātājs / Kobesti / Малки градинарски гребло / Male grablje / Grabljice / Σκαλιστήρι / Rastrillo pequeño / Tridente / Sacho / Griffes / Kweker



Ref.	Info	☒	EAN
15A403	410 mm	25/100	5902062804037

MOTYCZKA

Small hoe / Handhacke / Тяпка / Сапка / Ültető kapra / Särpölgő / Motyčka / Motyčka / Motika / Kaupukas / Karlis / Kõblas / Малка мотика / Mala motika / Motičica / Тоана / Azadilla / Zappetta / Enxada pequena / Houlette / Schoffel



Ref.	Info	☒	EAN
15A404	340 mm	25/100	5902062804044

ZRASZACZ

Sprinkler / Regner / Ороситель / Зрошувач / Esőztető szórófej / Pulverizator / Postřikovač / Postrekovač / Škropilnik / Purkštuvās / Lietētājs / Kastmispūhusti / Оросители пръскачки / Raspršivač za vodu / Prskalica / Εκτοξευτήρας άρδευσης / Aspensor / Spruzzatore / Aspensor / Arroseur / Sproeier



Ref.	Info	☒	EAN
15A504	3 l	0/6	5902062805041
15A505	5 l	0/6	5902062805058
15A506	7 l	0/6	5902062805065

OBRZEŽE DO TRAWNIKÓW

Lawn edge fence / Rasenrand / Ограничитель газонный / Стрічка бордюрна, газонна / Ágyásszegély / Margine de pajiște / Okraj travníků / Obruby na trávniky / Travniški robniki / Vejos krašto juosta / Zālāja apmales / Muruääris / Кант за тревна площ / Rub za travnjake / Ničnjak za travnjake / Ταίβια οριοθέτησης γκαζόν / Borde para césped / Bordi per aiuole Vedação de relva / Bande de jointure de gazon / Gazon rand



Ref.	Info		EAN
15A500	10 cm x 9 m	0/24	5902062805003
15A501	15 cm x 9 m	0/12	5902062805010
15A502	20 cm x 9 m	0/12	5902062805027

DRUT OGRODOWY

Garden wire / Gartendraht / Проволока садовая / Дрим садовий / Kötözõhuzal / Sârmă pentru grădină / Zahradní drát / Záhradný drôt / Vrtna žica / Sodo viela / Dârza stieples / Aiatraat / Ten градинарска / Vrtna žica / Baštenska žica / Σύρμα κήπου / Alambre de jardín / Filo di ferro plastificato / Arame de jardim / Fil de jardin / Tuindraad



Ref.	Info		EAN
15A503	25 mm	24/144	5902062805034